

PRO-10S series

Online kézikönyv

Ovassa el most
A készülék hasznos funkciói
A nyomtató áttekintése
Nyomtatás
Hibaelhárítás

Tartalom

Olvassa el most.	13
Az online kézikönyv használata.	15
Védjegyek és licencek.	16
Tippek a kereséshez.	20
Megjegyzések a működési magyarázatokhoz.	22
A készülék hasznos funkciói.	23
Fényképek nyomtatása egyszerűen, a My Image Garden alkalmazás segítségével.	24
Személyre szabott lemezcímkék (CD/DVD/BD) létrehozása és nyomtatása könnyen és gyönyörűen.	26
Különbéle nyomtatással kapcsolatos tartalmak letöltése.	27
Anyagok nyomtatása az Easy-PhotoPrint+ webes alkalmazással.	28
A nyomtatón elérhető csatlakoztatási módszerek.	29
Korlátozások.	30
Professzionális fényképek nyomtatása a Print Studio Pro segítségével.	31
Notice for Web Service Printing.	32
Using PIXMA Cloud Link.	34
Using PIXMA Cloud Link from Your Smartphone, Tablet, or Computer.	35
Before Using Canon Inkjet Cloud Printing Center.	36
Requirements for Canon Inkjet Cloud Printing Center operation.	37
Preparations Before Using Canon Inkjet Cloud Printing Center.	38
Canon Inkjet Cloud Printing Center window.	44
Using Canon Inkjet Cloud Printing Center.	60
Adding a Printer.	64
Adding a PIXMA Cloud Link User.	65
Troubleshooting Canon Inkjet Cloud Printing Center.	70
Printing from AirPrint Compliant Device.	72
Checking Printer Information.	77
Print Easily from a Smartphone or Tablet with PIXMA Printing Solutions.	79
Printing with Windows RT.	80
A nyomtató áttekintése.	81
Biztonsági útmutató.	82
Biztonsági előírások.	83

Szabályozásra és biztonságra vonatkozó információk.	85
A nyomtató fő részei és az alapvető műveletek.	87
A nyomtató részei és kezelőszervei.	88
Előlnézet.	89
Hátulnézet.	92
Belső nézet.	93
A nyomtató tápellátásáról.	94
A készülék bekapcsolt állapotának ellenőrzése.	95
A nyomtató be- és kikapcsolása.	96
Tájékoztatás a tápcsatlakozóra és a tápkábelre vonatkozóan.	98
Tájékoztatás a tápkábel kihúzásához.	99
Papír betöltése.	101
Papír betöltése.	102
Papírforrások a papír betöltéséhez.	103
Papír betöltése a hátsó tálcába.	105
Papír betöltése a kézi adagolótálcába.	109
A használható hordozók.	112
Kapacitás.	115
A nem használható hordozók.	117
A papír kezelése.	118
Professzionális papírra való nyomtatás előtt.	119
Nyomtatási terület.	121
Nyomtatási terület.	122
Letter és Legal mérettől eltérő méretek.	123
Letter, Legal.	124
A professzionális papír méretei.	125
Nyomtatható lemezek.	127
Nyomtatható lemez behelyezése.	128
Figyelmeztetések a nyomtatható lemezekre történő nyomtatással kapcsolatban.	129
Nyomtatható lemez behelyezésének előkészítése.	130
Nyomtatható lemez behelyezése.	131
Nyomtatható lemez eltávolítása.	133
A tintatartály cseréje.	135
A tintatartály cseréje.	136
A tintaállapot ellenőrzése.	141
A tintaállapot ellenőrzése a tinta jelzőfények segítségével.	142

Karbantartás.	144
Ha a nyomat halvány, vagy a színek nem megfelelően jelennek meg.	145
A karbantartás folyamata.	146
Fúvóka-ellenőrző minta nyomtatása.	148
A fúvóka-ellenőrző minta kiértékelése.	149
A nyomtatófej tisztítása.	151
A Nyomtatófej igazítása.	152
Karbantartás számítógépről.	153
Nyomtatófejek tisztítása a számítógépről.	154
Laptovábbító görgők tisztítása a számítógépről.	156
A Nyomtatófej igazítása.	157
Nyomtatófej-igazítás számítógépről.	158
Kézi nyomtatófej-igazítás számítógépről.	160
Fúvóka-ellenőrző minta nyomtatása számítógép használatával.	164
A nyomtató belsejének tisztítása.	165
A megfelelő nyomtatási minőség megőrzése.	166
A nyomtató tisztítása.	167
A nyomtató külsejének tisztítása.	168
A laptovábbító görgő tisztítása.	169
A nyomtató belsejének tisztítása (Alsó tálca tisztítása).	170
A nyomtatóbeállítások megváltoztatása.	171
A nyomtatóbeállítások megváltoztatása a számítógépről.	172
A nyomtatási beállítások módosítása.	173
Gyakran használt nyomtatási profil regisztrálása.	175
A Nyomtató tápellátásának kezelése.	177
A Nyomtató működési zajának csökkentése.	179
A Nyomtató működési módjának megváltoztatása.	181
A nyomtató beállításainak inicializálása.	184
A nyomtató helyi hálózati funkciójának letiltása.	185
Információk a hálózati kapcsolatról.	186
Hasznos információk a hálózati kapcsolatról.	187
A gyárilag beállított alapértelmezett értékek (hálózat).	188
A nyomtató csatlakoztatása a számítógéphez USB-kábellel.	189
Ha az észlelt nyomtatók neve azonos a telepítés közben.	190
Csatlakozás másik számítógéphez LAN-kapcsolattal/Csatlakozási mód váltása USB-kapcsolatról LAN-kapcsolatra.	191
A hálózat beállítási adatainak kinyomtatása.	192

A hálózaton keresztüli kommunikáció.	195
Hálózati beállítások módosítása és ellenőrzése.	196
IJ Network Tool.	197
A Vezeték nélküli helyi hálózat lap beállításainak megváltoztatása.	198
A WEP részletes beállításainak megváltoztatása.	200
A részletes WPA/WPA2-adatok módosítása.	202
A Vezetékes LAN lap beállításainak megváltoztatása.	205
A Rendszergazdai jelszó lap beállításainak megváltoztatása.	206
A vezeték nélküli hálózat állapotának figyelése.	207
A készülék hálózati beállításainak inicializálása.	210
A módosított beállítások megtekintése.	212
Az IJ Network Tool hálózati kapcsolatainak képernyői.	213
Canon IJ Network Tool képernyő.	214
Konfigurálás képernyő.	218
Vezeték nélküli helyi hálózat lap.	219
Keresés képernyő.	222
WEP-adatok képernyő.	224
WPA/WPA2 adatok képernyő.	225
Hitelesítés típusának megerősítése képernyő.	226
PSK: jelszó és dinamikus titkosítás beállítása képernyő.	227
Telepítési adatok jóváhagyása képernyő.	228
Vezetékes LAN lap.	229
Rendszergazdai jelszó lap.	230
Hálózati információk képernyő.	231
Hozzáférés-vezérlés lap.	232
Elérhető MAC-cím szerkesztése képernyő/Elérhető MAC-cím hozzáadása képernyő.	236
Elérhető IP-cím szerkesztése képernyő/Elérhető IP-cím hozzáadása képernyő.	237
Az IJ Network Tool egyéb képernyői.	239
Canon IJ Network Tool képernyő.	240
Állapot képernyő.	244
Csatlakozás teljesítményének mérése képernyő.	245
Karbantartás képernyő.	247
Kártyanyílás hálózati beállítása képernyő.	248
Port hozzárendelése képernyő.	250
Hálózati információk képernyő.	251
A hálózaton keresztüli kommunikáció – függelék.	252
A kártyanyílás használata hálózaton keresztül.	253
Ha a nyomtatóillesztőhöz nincs hozzárendelve port.	256

Technikai kifejezések	257
Korlátozások	264
A tűzfalról	265
Hogyan érhető el az optimális nyomtatási minőség?	266
Hasznos információk a tintáról	267
A sikeres nyomtatás alapjai	268
Ne felejtse el megadni a papírbeállításokat a papír betöltése után	270
Nyomtatási feladat megszakítása	271
A nyomtató kezelésével kapcsolatos előírások	272
A folyamatos jó nyomtatási minőség záloga	273
A nyomtató biztonságos szállításával kapcsolatos előírások	274
A termék használatának, valamint a képek felhasználásának jogi korlátozása	275
Műszaki adatok	276
A rendszergazdai jelszóról	279
Az egyes modellek funkcióinak listája	280
Nyomtatás	283
Nyomtatás számítógépről	284
Nyomtatás a használt szoftveralkalmazással (nyomtatóillesztő)	285
Nyomtatás az Easy Setup segítségével	286
Papírbeállítások a nyomtatóillesztőben	289
Különböző nyomtatási eljárások	290
Lapméret és -Tájolás beállítása	291
A példányszám és a nyomtatási sorrend beállítása	292
A kötési margó megadása	294
Szegély nélküli nyomtatás végrehajtása	296
Laphoz igazított nyomtatás	299
Igazítás lapmérethez	301
Oldalelrendezéssel való nyomtatás	304
Mozaik/poszter nyomtatása	306
Füzetnyomtatás	309
Kétoldalas nyomtatás	311
Bélyegző/Háttér nyomtatása	313
Bélyegző regisztrálása	316
Képadat regisztrálása háttérként való használathoz	320
Nyomtatás levelezőlapokra	323
Az átlátszó bevonat beállításainak módosítása	325

Sablonfájl létrehozása vagy törlése.	328
A célnak megfelelő papírforrás kiválasztása.	330
A nyomtatási eredmények megjelenítése nyomtatás előtt.	332
A papír méretének beállítása (Egyéni méret).	333
A nyomtatandó dokumentum szerkesztése és a nyomtatási előzmények között szereplő dokumentumok újbóli kinyomtatása.	335
A nyomtatási minőség módosítása és a képadatok javítása.	339
A Nyomtatási minőség beállítása (Egyéni).	340
Színes dokumentum egyszínű nyomtatása.	342
A tónus beállítása.	344
A tónus beállítása minták használatával (nyomtatóillesztő).	347
A színkorrekció megadása.	351
Képek optimális fotónyomtatása.	353
Színbeállítás a nyomtatóillesztő segítségével.	354
Nyomtatás az ICC-profilok segítségével.	356
Az ICC-profil értelmezése.	360
A színegyensúly beállítása.	361
A színegyensúly beállítása minták használatával (nyomtatóillesztő).	363
A világosság beállítása.	367
Az intenzitás beállítása.	369
A kontraszt beállítása.	371
Az intenzitás és a kontraszt beállítása minták használatával (nyomtatóillesztő).	373
A nyomtatóillesztő áttekintése.	377
Canon IJ nyomtatóillesztő.	378
A nyomtatóillesztő beállító ablakának megnyitása.	379
Canon IJ állapotmonitor.	381
A tintaszintek ellenőrzése a számítógépről.	382
A Canon IJ megtekintő.	383
Nem kívánt nyomtatási feladat törlése.	384
Használati útmutató (nyomtatóillesztő).	385
A nyomtatóillesztő leírása.	387
A Gyorsbeállítás lap leírása.	388
A Fő lap leírása.	394
Az Oldalbeállítás lap leírása.	402
Az Átlátszó bevonat lap leírása.	415
A Karbantartás lap leírása.	418
A Canon IJ megtekintő leírása.	426
A Canon IJ XPS megtekintő leírása.	429
A Canon IJ állapotmonitor leírása.	438

A nyomtatóillesztő frissítése.	441
A legfrissebb nyomtatóillesztő beszerzése.	442
A nem szükséges nyomtatóillesztő törlése.	443
A nyomtatóillesztő telepítése előtt.	444
A nyomtatóillesztő telepítése.	445
Nyomtatás digitális fényképezőgépről.	446
Fényképek közvetlen nyomtatása PictBridge-kompatibilis eszközről.	447
A PictBridge nyomtatási beállítások.	449
Hibaelhárítás.	451
Problémák a hálózati kommunikációban.	452
Nem észlelhető Nyomtató a hálózaton.	453
Nem észlelhető a nyomtató a hálózati kommunikáció beállítása közben.	454
Nem észlelhető a nyomtató a vezeték nélküli helyi hálózat beállítása közben: 1. ellenőrzés	455
Nem észlelhető a nyomtató a vezeték nélküli helyi hálózat beállítása közben: 2. ellenőrzés	456
Nem észlelhető a nyomtató a vezeték nélküli helyi hálózat beállítása közben: 3. ellenőrzés	457
Nem észlelhető a nyomtató a vezeték nélküli helyi hálózat beállítása közben: 4. ellenőrzés	458
Nem észlelhető a Nyomtató a vezetékes helyi hálózat beállítása közben: 1. ellenőrzés. . .	459
Nem észlelhető a Nyomtató a vezetékes helyi hálózat beállítása közben: 2. ellenőrzés. . .	460
Nem észlelhető a Nyomtató a vezetékes helyi hálózat beállítása közben: 3. ellenőrzés. . .	461
A Nyomtató nem észlelhető a vezeték nélküli helyi hálózaton.	462
A Nyomtató nem észlelhető a vezetékes helyi hálózaton.	464
Problémák a nyomtatóval a hálózat használata közben.	465
A nyomtató működése hirtelen leáll.	466
Elfelejtette a vezeték nélküli útválasztó nevét, az SSID azonosítót vagy a hálózati kulcsot.	469
Elfelejtette a nyomtatón beállított rendszergazdai jelszót.	471
Nem használható a nyomtató a vezeték nélküli útválasztó cseréje vagy beállításainak megváltoztatása után.	472
Lassú a nyomtatási sebesség.	474
A megmaradó tintaszintek nem jelennek meg a Nyomtató nyomtatóállapotánál.	475
Egyéb hálózati problémák.	476
Az üzenet megjelenik a számítógép képernyőjén a beállításkor.	477
A hálózat adatainak ellenőrzése.	479
Hogyan állíthatók vissza a nyomtató hálózati beállításai a gyári alapértékekre?.	481
Okostelefonról vagy táblagépről történő nyomtatásnál felmerülő problémák.	482
Nem lehet nyomtatni okostelefonról vagy táblagépről.	483
Nyomtatási problémák.	485

A nyomtatás nem indul el.	486
Papírelakadás.	490
Nem kielégítő a nyomtatás eredménye.	491
A nyomtatási feladat vége nem nyomtatható ki.	493
A nyomtatásnak nincs eredménye/A nyomtatás elmosódott/A színek nem megfelelőek/Fehér csíkok jelennek meg.	494
A vonalak töredezttek.	497
Egy vonal egyáltalán nem, vagy csak részben látszik a nyomaton.	498
Egy kép egyáltalán nem, vagy csak részben látszik a nyomaton.	499
A nyomat meghajlik, vagy a tinta foltosan szárad meg.	500
A papír maszatos/A nyomtatási felület karcos.	501
A papír hátsó oldala bepiszkolódik.	504
Függőleges vonalak jelennek meg a nyomat szélein.	505
A színek egyenetlenek vagy csíkosak.	506
A készülék nem adagol festéket.	508
Nem megfelelően működik a lapadagolás/„Nincs papír” hiba lép fel.	509
Nem lehet nyomtatni a lemezcímkére.	511
A nyomtatás leáll a nyomtatási feladat befejezése előtt.	513
Problémák a nyomtatóval.	514
A nyomtatót nem lehet bekapcsolni.	515
A nyomtató váratlanul automatikusan kikapcsol.	516
Nem megfelelő az USB-kábelen keresztüli csatlakozás a számítógéphez.	517
Nem lehet kommunikálni a Nyomtatóval az USB-kapcsolaton keresztül.	518
A nyomtatófej tartója nem kerül megfelelő helyzetbe a cseréhez.	519
A nyomtató állapotjelzője nem jelenik meg.	520
A nyomtató rázkódik/A nyomtató akkor is zajt ad, amikor a nyomtató használaton kívül van.	521
Telepítési és letöltési problémák.	522
Nem sikerül telepíteni a nyomtatóillesztőt.	523
Az Easy-WebPrint EX nem indítható el vagy nem jelenik meg az Easy-WebPrint EX menüje.	526
Nymtató illesztőprogramjának frissítése hálózati környezetben.	527
Az IJ Network Tool eltávolítása.	528
A megjelenő hibák és üzenetek.	529
Hiba esetén.	530
Megjelenik egy üzenet.	534
Hibaüzenet jelenik meg a PictBridge-kompatibilis eszközön.	540
Ha nem sikerül megoldani a problémát.	542
Támogatási kódok listája hibákhoz(PRO-10S).	543

Támogatási kódok listája hibákhoz (papírelakadás esetén)	545
1300.	546
Elakadt a papír a nyomtató belsejében.	549
Egyéb esetek.	552
1000.	553
1001.	554
1002.	555
1006.	556
1062.	557
1200.	558
1250.	559
1261.	560
1270.	561
1308.	562
1350.	563
1351.	564
1401.	565
1403.	566
1405.	567
1410.	568
1411.	569
1412.	570
1413.	571
1414.	572
1415.	573
1416.	574
1417.	575
1418.	576
1419.	577
1600.	578
1660.	579
1680.	580
1681.	581
1684.	582
1698.	583

1699.....	584
1700.....	585
1701.....	586
1750.....	587
1850.....	588
1851.....	589
1855.....	590
1856.....	591
1859.....	592
185A.....	593
2001.....	594
2002.....	595
2103.....	596
2500.....	597
4100.....	598
4103.....	599
5100.....	600
5110.....	601
5200.....	602
5250.....	603
5400.....	604
5700.....	605
5B00.....	606
5B01.....	607
5C00.....	608
5C20.....	609
6000.....	610
6010.....	611
6500.....	612
6502.....	613
6700.....	614
6800.....	615
6801.....	616
6900.....	617

6901.....	618
6902.....	619
6910.....	620
6911.....	621
6920.....	622
6921.....	623
6930.....	624
6931.....	625
6932.....	626
6933.....	627
6940.....	628
6941.....	629
6942.....	630
6943.....	631
6944.....	632
6945.....	633
6946.....	634
6A00.....	635
6B00.....	636
8200.....	637
9000.....	638
9400.....	639
B200.....	640
B400.....	641

Olvassa el most

- [Megjegyzések az online kézikönyv használatához](#)
- [Nyomtatás](#)

Megjegyzések az online kézikönyv használatához

- Az ebben az *Online kézikönyvben* (a továbbiakban „kézikönyvben”) publikált bármely szöveg, fénykép vagy kép egészének vagy részének terjesztése vagy másolása tiltott.
- A Canon elvben az ügyfelek előzetes értesítése nélkül módosíthatja vagy törölheti a jelen kézikönyv tartalmát. Ezenkívül a Canon kikerülhetetlen okok miatt felfüggesztheti vagy megszüntetheti a jelen kézikönyv kiadását. A Canon nem vállal felelősséget az ügyfelek által elszenvedett olyan károkért, amelyek a jelen kézikönyvben foglalt információ módosítása vagy törlése miatt, illetve a jelen kézikönyv kiadásának felfüggesztése vagy megszüntetése miatt következtek be.
- A jelen kézikönyv tartalmának összeállítása a legnagyobb figyelemmel történt, de ha mégis hibás információt vagy hiányosságot talál benne, kérjük, lépjen kapcsolatba a szervizközponttal.
- A jelen kézikönyvben foglalt leírások elvben a termék értékesítésének elkezdése idején érvényes állapotra vonatkoznak.
- Ez a kézikönyv nem tartalmazza a Canon által értékesített összes termék kézikönyvét. Amikor olyan terméket használ, amelynek leírása nem szerepel a jelen kézikönyvben, tekintse át az adott termékhez tartozó kézikönyvet.

Nyomtatás

A kézikönyv kinyomtatásához használja a webböngésző nyomtatási funkcióját.

A nyomtatás háttérszínének és -képeinek beállításához kövesse a következő lépéseket.

»»» Megjegyzés

- Windows 8 esetén nyomtasson az Asztal verzióban.

• Internet Explorer 9, 10 vagy 11 esetén

1. Válassza az  (Eszközök) > **Nyomtatás (Print)** > **Oldalbeállítás... (Page setup...)** lehetőséget.
2. Jelölje be a **Háttérszín és képek nyomtatása (Print Background Colors and Images)** jelölőnégyzetet.

• Internet Explorer 8 esetén

1. Az Alt billentyűt megnyomva jelenítse meg a menüket.
A menüket úgy is megjelenítheti, hogy az **Eszközök (Tools)** elemből kiindulva kiválasztja az **Eszköztárak (Toolbars)** > **Menüsáv (Menu Bar)** elemet.
2. Válassza a **Fájl (File)** menü **Oldalbeállítás... (Page Setup...)** parancsát.
3. Jelölje be a **Háttérszín és képek nyomtatása (Print Background Colors and Images)** jelölőnégyzetet.

• Mozilla Firefox esetén

1. Az Alt billentyűt megnyomva jelenítse meg a menüket.
A menüket úgy is megjelenítheti, hogy a **Firefox** elemre kattint, majd a **Beállítások (Options)** elem melletti jobbra mutató nyílból kiindulva kiválasztja a **Menüsáv (Menu Bar)** elemet.
2. Válassza a **Fájl (File)** menü **Oldalbeállítás... (Page Setup...)** parancsát.

3. A **Formátum és beállítások (Format & Options)** részen jelölje be a **Háttér nyomtatása (színek és képek) (Print Background (colors & images))** jelölőnégyzetet.

- **Google Chrome esetén**

1. Válassza a  (Chrome-menü) > **Nyomtatás... (Print...)** parancsot.
2. Jelölje be a **Háttérszínek és képek (Background colors & images)** jelölőnégyzetet a **Beállítások (Options)** csoportban.

Az online kézikönyv használata

A dokumentumban alkalmazott jelölések

Vigyázat

Olyan utasítások, amelyek figyelmen kívül hagyása a berendezés helytelen használata miatt komoly személyi sérüléshez vagy halálhoz vezethet. Ezeket be kell tartani a biztonságos használat érdekében.

Figyelem

Olyan utasítások, amelyek figyelmen kívül hagyása a berendezés helytelen használata miatt személyi sérüléshez vezethet vagy anyagi kárt okozhat. Ezeket be kell tartani a biztonságos használat érdekében.

Fontos

Fontos információkat tartalmazó útmutatás. A termék károsodása, illetve a sérülések és a nem megfelelő használat elkerülése érdekében mindenképpen olvassa el ezeket az útmutatásokat.

Megjegyzés

Működéssel kapcsolatos megjegyzéseket és további magyarázatokat is tartalmaznak.

Alapszintű

A termék alapműveleteit ismertető magyarázatok.

Megjegyzés

- Az ikonok a terméktől függően eltérőek lehetnek.

Az érintőképernyős eszközök felhasználói számára

Az érintéses műveletekhez az ebben a dokumentumban szereplő „kattintson az egér jobb oldali gombjával” kifejezést mindenhol az operációs rendszer által meghatározott műveletre kell lecserélni. Ha például az operációs rendszerben egy művelet végrehajtásához a „nyomja meg és tartsa megnyomva” utasítás tartozik, akkor a „kattintson az egér jobb oldali gombjával” kifejezés helyére a „nyomja meg és tartsa megnyomva” kifejezés kerüljön.

Védjegyek és licenck

- A Microsoft a Microsoft Corporation bejegyzett védjegye.
- A Windows a Microsoft Corporation Egyesült Államokban és/vagy más országokban bejegyzett védjegye.
- A Windows Vista a Microsoft Corporation Egyesült Államokban és/vagy más országokban bejegyzett védjegye.
- Az Internet Explorer a Microsoft Corporation Egyesült Államokban és/vagy más országokban bejegyzett védjegye.
- A Mac, a Mac OS, az AirPort, a Safari, a Bonjour, az iPad, az iPhone és az iPod touch az Apple Inc. az Egyesült Államokban vagy más országokban bejegyzett védjegyei. Az AirPrint és az AirPrint logó az Apple Inc. védjegye.
- Az IOS a Cisco Egyesült Államokban és más országokban bejegyzett védjegye, használatát licenc szabályozza.
- A Google Cloud Print, a Google Chrome, az Android, a Google Play és a Picasa a Google Inc. védjegye vagy bejegyzett védjegye.
- Az Adobe, a Photoshop, a Photoshop Elements, a Lightroom, az Adobe RGB és az Adobe RGB (1998) az Adobe Systems Incorporated bejegyzett védjegyei, illetve védjegyei az Egyesült Államokban és/vagy más országokban.
- A Photo Rag a Hahnemühle FineArt GmbH védjegye.
- A Bluetooth a Bluetooth SIG, Inc., U.S.A. védjegye, amelynek a licencével a Canon Inc. rendelkezik.

»» Megjegyzés

- A Windows Vista teljes neve: Microsoft Windows Vista operációs rendszer.

Copyright (c) 2003-2004, Apple Computer, Inc. All rights reserved.

Redistribution and use in source and binary forms, with or without modification, are permitted provided that the following conditions are met:

1. Redistributions of source code must retain the above copyright notice, this list of conditions and the following disclaimer.
2. Redistributions in binary form must reproduce the above copyright notice, this list of conditions and the following disclaimer in the documentation and/or other materials provided with the distribution.
3. Neither the name of Apple Computer, Inc. ("Apple") nor the names of its contributors may be used to endorse or promote products derived from this software without specific prior written permission.

THIS SOFTWARE IS PROVIDED BY APPLE AND ITS CONTRIBUTORS "AS IS" AND ANY EXPRESS OR IMPLIED WARRANTIES, INCLUDING, BUT NOT LIMITED TO, THE IMPLIED WARRANTIES OF MERCHANTABILITY AND FITNESS FOR A PARTICULAR PURPOSE ARE DISCLAIMED. IN NO EVENT SHALL APPLE OR ITS CONTRIBUTORS BE LIABLE FOR ANY DIRECT, INDIRECT, INCIDENTAL, SPECIAL, EXEMPLARY, OR CONSEQUENTIAL DAMAGES (INCLUDING, BUT NOT LIMITED TO, PROCUREMENT OF SUBSTITUTE GOODS OR SERVICES; LOSS OF USE, DATA, OR PROFITS; OR BUSINESS INTERRUPTION) HOWEVER CAUSED AND ON ANY THEORY OF LIABILITY, WHETHER IN CONTRACT, STRICT LIABILITY, OR TORT INCLUDING NEGLIGENCE OR OTHERWISE) ARISING IN ANY WAY OUT OF THE USE OF THIS SOFTWARE, EVEN IF ADVISED OF THE POSSIBILITY OF SUCH DAMAGE.

Apache License

Version 2.0, January 2004

TERMS AND CONDITIONS FOR USE, REPRODUCTION, AND DISTRIBUTION

1. Definitions.

"License" shall mean the terms and conditions for use, reproduction, and distribution as defined by Sections 1 through 9 of this document.

"Licensor" shall mean the copyright owner or entity authorized by the copyright owner that is granting the License.

"Legal Entity" shall mean the union of the acting entity and all other entities that control, are controlled by, or are under common control with that entity. For the purposes of this definition, "control" means (i) the power, direct or indirect, to cause the direction or management of such entity, whether by contract or otherwise, or (ii) ownership of fifty percent (50%) or more of the outstanding shares, or (iii) beneficial ownership of such entity.

"You" (or "Your") shall mean an individual or Legal Entity exercising permissions granted by this License.

"Source" form shall mean the preferred form for making modifications, including but not limited to software source code, documentation source, and configuration files.

"Object" form shall mean any form resulting from mechanical transformation or translation of a Source form, including but not limited to compiled object code, generated documentation, and conversions to other media types.

"Work" shall mean the work of authorship, whether in Source or Object form, made available under the License, as indicated by a copyright notice that is included in or attached to the work (an example is provided in the Appendix below).

"Derivative Works" shall mean any work, whether in Source or Object form, that is based on (or derived from) the Work and for which the editorial revisions, annotations, elaborations, or other modifications represent, as a whole, an original work of authorship. For the purposes of this License, Derivative Works shall not include works that remain separable from, or merely link (or bind by name) to the interfaces of, the Work and Derivative Works thereof.

"Contribution" shall mean any work of authorship, including the original version of the Work and any modifications or additions to that Work or Derivative Works thereof, that is intentionally submitted to Licensor for inclusion in the Work by the copyright owner or by an individual or Legal Entity authorized to submit on behalf of the copyright owner. For the purposes of this definition, "submitted" means any form of electronic, verbal, or written communication sent to the Licensor or its representatives, including but not limited to communication on electronic mailing lists, source code control systems, and issue tracking systems that are managed by, or on behalf of, the Licensor for the purpose of discussing and improving the Work, but excluding communication that is conspicuously marked or otherwise designated in writing by the copyright owner as "Not a Contribution."

"Contributor" shall mean Licensor and any individual or Legal Entity on behalf of whom a Contribution has been received by Licensor and subsequently incorporated within the Work.

2. Grant of Copyright License. Subject to the terms and conditions of this License, each Contributor hereby grants to You a perpetual, worldwide, non-exclusive, no-charge, royalty-free, irrevocable copyright license to reproduce, prepare Derivative Works of, publicly display, publicly perform, sublicense, and distribute the Work and such Derivative Works in Source or Object form.
3. Grant of Patent License. Subject to the terms and conditions of this License, each Contributor hereby grants to You a perpetual, worldwide, non-exclusive, no-charge, royalty-free, irrevocable (except as stated in this section) patent license to make, have made, use, offer to sell, sell, import, and

otherwise transfer the Work, where such license applies only to those patent claims licensable by such Contributor that are necessarily infringed by their Contribution(s) alone or by combination of their Contribution(s) with the Work to which such Contribution(s) was submitted. If You institute patent litigation against any entity (including a cross-claim or counterclaim in a lawsuit) alleging that the Work or a Contribution incorporated within the Work constitutes direct or contributory patent infringement, then any patent licenses granted to You under this License for that Work shall terminate as of the date such litigation is filed.

4. Redistribution. You may reproduce and distribute copies of the Work or Derivative Works thereof in any medium, with or without modifications, and in Source or Object form, provided that You meet the following conditions:
 1. You must give any other recipients of the Work or Derivative Works a copy of this License; and
 2. You must cause any modified files to carry prominent notices stating that You changed the files; and
 3. You must retain, in the Source form of any Derivative Works that You distribute, all copyright, patent, trademark, and attribution notices from the Source form of the Work, excluding those notices that do not pertain to any part of the Derivative Works; and
 4. If the Work includes a "NOTICE" text file as part of its distribution, then any Derivative Works that You distribute must include a readable copy of the attribution notices contained within such NOTICE file, excluding those notices that do not pertain to any part of the Derivative Works, in at least one of the following places: within a NOTICE text file distributed as part of the Derivative Works; within the Source form or documentation, if provided along with the Derivative Works; or, within a display generated by the Derivative Works, if and wherever such third-party notices normally appear. The contents of the NOTICE file are for informational purposes only and do not modify the License. You may add Your own attribution notices within Derivative Works that You distribute, alongside or as an addendum to the NOTICE text from the Work, provided that such additional attribution notices cannot be construed as modifying the License.

You may add Your own copyright statement to Your modifications and may provide additional or different license terms and conditions for use, reproduction, or distribution of Your modifications, or for any such Derivative Works as a whole, provided Your use, reproduction, and distribution of the Work otherwise complies with the conditions stated in this License.

5. Submission of Contributions. Unless You explicitly state otherwise, any Contribution intentionally submitted for inclusion in the Work by You to the Licensor shall be under the terms and conditions of this License, without any additional terms or conditions. Notwithstanding the above, nothing herein shall supersede or modify the terms of any separate license agreement you may have executed with Licensor regarding such Contributions.
6. Trademarks. This License does not grant permission to use the trade names, trademarks, service marks, or product names of the Licensor, except as required for reasonable and customary use in describing the origin of the Work and reproducing the content of the NOTICE file.
7. Disclaimer of Warranty. Unless required by applicable law or agreed to in writing, Licensor provides the Work (and each Contributor provides its Contributions) on an "AS IS" BASIS, WITHOUT WARRANTIES OR CONDITIONS OF ANY KIND, either express or implied, including, without limitation, any warranties or conditions of TITLE, NON-INFRINGEMENT, MERCHANTABILITY, or FITNESS FOR A PARTICULAR PURPOSE. You are solely responsible for determining the appropriateness of using or redistributing the Work and assume any risks associated with Your exercise of permissions under this License.
8. Limitation of Liability. In no event and under no legal theory, whether in tort (including negligence), contract, or otherwise, unless required by applicable law (such as deliberate and grossly negligent acts) or agreed to in writing, shall any Contributor be liable to You for damages, including any direct, indirect, special, incidental, or consequential damages of any character arising as a result of this

License or out of the use or inability to use the Work (including but not limited to damages for loss of goodwill, work stoppage, computer failure or malfunction, or any and all other commercial damages or losses), even if such Contributor has been advised of the possibility of such damages.

9. Accepting Warranty or Additional Liability. While redistributing the Work or Derivative Works thereof, You may choose to offer, and charge a fee for, acceptance of support, warranty, indemnity, or other liability obligations and/or rights consistent with this License. However, in accepting such obligations, You may act only on Your own behalf and on Your sole responsibility, not on behalf of any other Contributor, and only if You agree to indemnify, defend, and hold each Contributor harmless for any liability incurred by, or claims asserted against, such Contributor by reason of your accepting any such warranty or additional liability.

END OF TERMS AND CONDITIONS

Írja be a kulcsszavakat a keresőablakba, majd kattintson a  (Keresés) gombra.

A kézikönyvben megkeresheti a kívánt oldalakat.

Példa kulcsszó megadására: „(termékének modellneve) papír betöltése”

Tippek a kereséshez

A kívánt oldalakat a keresőablakba beírt kulcsszavakkal is megkeresheti.

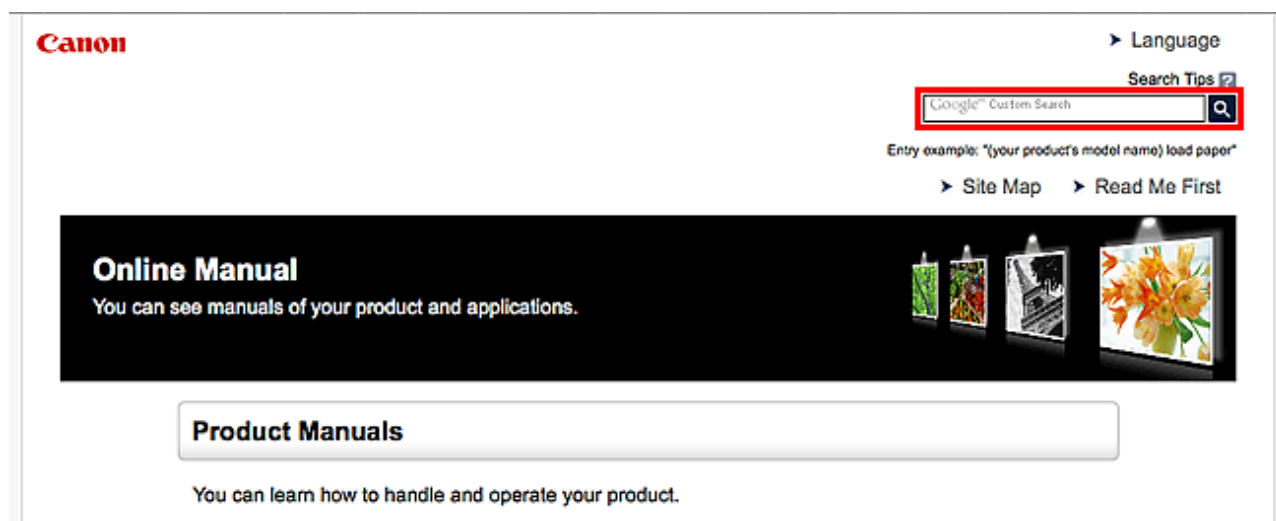

»»» Megjegyzés

- A megjelenő képernyő tartalma eltérő lehet.
- Ha erről az oldalról vagy a „Kezdőlap” oldalról a termék modellnevének vagy az alkalmazás nevének megadása nélkül végez keresést, akkor a kézikönyv által tárgyalt összes terméket figyelembe veszi a rendszer a találatok között.
Ha pontosítani szeretné a keresést, adja meg a termék modellnevét vagy az alkalmazás nevét a kulcsszavakhoz.

• Funkciók keresése

Írja be a termék típusnevét, majd annak a funkciónak a kulcsszavát, amelyről információra van szüksége

Példa: Ha a papírbetöltésről szeretne információt kapni

Ezt írja be a keresőablakba: „(termékének modellneve) papír betöltése”, majd hajtsa végre a keresést

• Hibaelhárítás

Ezt írja be a termék típusnevét és a támogatási kódot

Példa: Ha a következő hibaképernyő jelenik meg

Ezt írja be a keresőablakba: „(termékének modellneve) 1000”, majd hajtsa végre a keresést

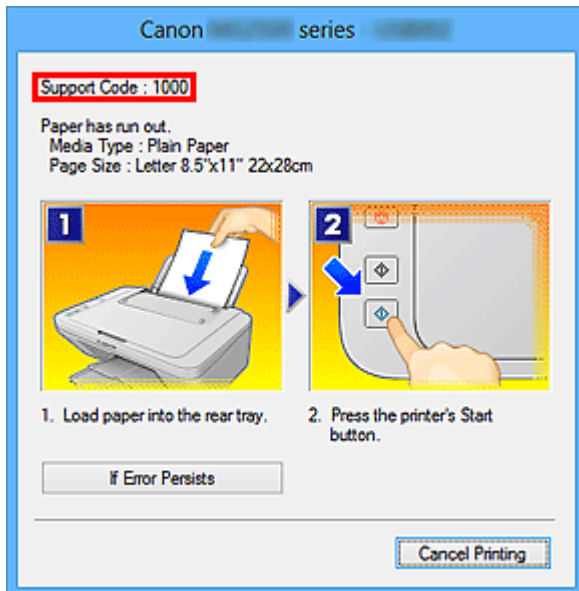

»»» Megjegyzés

- A megjelenő képernyő a terméktől függően eltérő lehet.

• Alkalmazásfunkciók keresése

Írja be az alkalmazás nevét, majd annak a funkciónak a kulcsszavát, amelyről információra van szüksége

Példa: Meg szeretné tudni, hogyan nyomtathat kollázsokat a My Image Garden segítségével
Írja be a keresőablakba, hogy „My Image Garden kollázs”, majd hajtsa végre a keresést

• Referenciaoldalak keresése

Adja meg készülékének típusnevét és a hivatkozott oldal címét.*

* A referenciaoldalakat még könnyebben megtalálhatja, ha a keresett funkció nevét is megadja.

Példa: Azt az oldalt szeretné megtalálni, amelyre a beolvasási műveletről szóló oldalon a következő mondat hivatkozik

További részletekért tekintse meg a „Színbeállítások lap” leírását a termék *Online kézikönyv* dokumentumának kezdőlapján.

Ezt írja be a keresőablakba: „(termékének modellneve) beolvasás Színbeállítások lap”, majd hajtsa végre a keresést

Megjegyzések a működési magyarázatokhoz

Ebben az útmutatóban a legtöbb művelet leírása a Windows 8.1 operating system (a továbbiakban „Windows 8.1”) vagy a Windows 8 operating system (a továbbiakban „Windows 8”) rendszer használata esetén megjelenő ablakokon alapul.

A készülék hasznos funkciói

- ▶ **Fényképek nyomtatása egyszerűen, a My Image Garden alkalmazás segítségével**
- ▶ **Személyre szabott lemezcímkék (CD/DVD/BD) létrehozása és nyomtatása könnyen és gyönyörűen**
- ▶ **Különbéle nyomtatással kapcsolatos tartalmak letöltése**
- ▶ **Anyagok nyomtatása az Easy-PhotoPrint+ webes alkalmazással**
- ▶ **A nyomtatón elérhető csatlakoztatási módszerek**
- ▶ **Professzionális fényképek nyomtatása a Print Studio Pro segítségével**
- ▶ **Using PIXMA Cloud Link**
- ▶ **Printing from AirPrint Compliant Device**
- ▶ **Checking Printer Information**
- ▶ **Print Easily from a Smartphone or Tablet with PIXMA Printing Solutions**
- ▶ **Printing with Windows RT**

Fényképek nyomtatása egyszerűen, a My Image Garden alkalmazás segítségével

Képek egyszerű rendezése

A My Image Garden alkalmazásban a fényképekhez kapcsolhatja emberek és események neveit. A képeket egyszerűen rendezheti, mert azokat nem csak mappánként, hanem dátumonként, eseményenként és személyenként is megjelenítheti. Ezzel a módszerrel később egyszerűbben megtalálhatja a keresett fényképet.

<Naptár nézet>



<Emberek nézet>

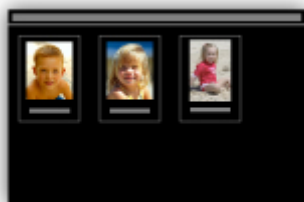

Javasolt elemek megjelenítése diavetítésként

A fényképekhez kapcsolt adatoktól függően a Quick Menu automatikusan összegyűjti a számítógépen található fényképeket és olyan javasolt elemeket hoz létre, mint például kollázsok és kártyák. A létrehozott elemek diavetítésként jelennek meg.



Ha valamelyik elem megtetszett, azt két egyszerű lépésben ki is nyomtathatja.

1. A Quick Menu Image Display funkciójában válassza ki a kinyomtatni kívánt elemet.
2. Az elemet nyomtassa ki a My Image Garden használatával.



Fényképek automatikus elhelyezése

A kiválasztott elemek téma szerinti automatikus elrendezésével egyszerűen hozhat létre csodálatos képeket.



További funkciók

A My Image Garden számos további hasznos funkcióval rendelkezik.

Részleteket a „Mire jó a My Image Garden?” című témakörben találhat.

Személyre szabott lemezcímkék (CD/DVD/BD) létrehozása és nyomtatása könnyen és gyönyörűen

Anyagok létrehozása alkalmazásokkal, majd kinyomtatása

A My Image Garden segítségével kedvenc képeiből az előre beállított témákkal személyre szabott lemezcímkéket készíthet, majd kinyomtathatja őket.

A részleteket lásd a „Lemezcímkék (CD/DVD/BD) nyomtatása” című részben.



Különféle nyomtatással kapcsolatos tartalmak letöltése

CREATIVE PARK

Egy olyan webhely, ahonnan ingyenesen tölthet le további nyomtatási anyagokat.

Különböző tartalmak, például üdvözlőkártyák és több darabból összeállítható, papírból készült alkotások állnak rendelkezésre.

Ezek könnyen elérhetők a Quick Menu lehetőségeinek használatával.

CREATIVE PARK PREMIUM

Olyan szolgáltatás, ahol a Különleges tartalmak használatát biztosító készülékkel rendelkező vásárlók egyedi nyomtatási anyagokat tölthetnek le.

A Különleges tartalmak a My Image Garden használatával egyszerűen letölthetők. A letöltött Különleges tartalmak a My Image Garden használatával közvetlenül kinyomtathatók.

A Különleges tartalom letöltéséhez győződjön meg róla, hogy minden színnél eredeti Canon tintatartály, illetve tintapatron van behelyezve egy támogatott nyomtatóba.



»» Megjegyzés

- A Különleges tartalmak ezen az oldalon közölt tervei előzetes értesítés nélkül módosulhatnak.

Anyagok nyomtatása az Easy-PhotoPrint+ webes alkalmazással

Bármikor és bárhol könnyen létrehozhat és kinyomtathat személyre szabott anyagokat, például naptárakat és kollázsokat; ehhez csupán az Easy-PhotoPrint+ webes alkalmazást kell elérnie a számítógépről vagy a táblagépről.

Az Easy-PhotoPrint+ segítségével a legfrissebb környezetben hozhat létre anyagokat, és ehhez nem kell végigküzdenie magát a telepítési folyamaton.

Anyagában továbbá felhasználhat az integrált közösségi hálózatokról, például a Facebookról, valamint online tárhelyekről, webes albumokból stb. származó fényképeket is.

A részleteket itt tekintheti meg: „Easy-PhotoPrint+ útmutató”.



A nyomtatón elérhető csatlakoztatási módszerek

A nyomtatón az alábbi csatlakoztatási módszerek érhetők el.

Vezeték nélküli kapcsolat



Vezetékes kapcsolat



USB-csatlakozás



Vezeték nélküli kapcsolat

- Csatlakoztassa a nyomtatót egy eszközhöz vezeték nélküli útválasztó segítségével.
- A csatlakoztatás módszere a vezeték nélküli útválasztótól függ.
- Módosíthatja a nyomtató hálózati beállításait, például az SSID azonosítót és a biztonsági protokollt.
- Amikor létrejött a kapcsolat egy eszköz és egy vezeték nélküli útválasztó között, és megjelenik a  (Wi-Fi ikon) az eszköz képernyőjén, akkor csatlakoztatni tudja az eszközt a nyomtatóhoz a vezeték nélküli útválasztó használatával.

Vezetékes kapcsolat

Csatlakoztassa a nyomtatót egy elosztóhoz (hubhoz) vagy útválasztóhoz egy Ethernet-kábellel. Készítsen elő egy Ethernet-kábelt.

USB-csatlakozás

Csatlakoztassa a nyomtatót egy számítógéphez USB-kábellel. Készítsen elő egy USB-kábelt.

Korlátozások

(új ablakban jelenik meg)

Korlátozások

Vezetékes hálózati kapcsolattal nem lehet olyan nyomtatókhoz csatlakozni, amelyek nem támogatják a vezetékes kapcsolatot.

Csatlakoztatás vezeték nélküli útválasztó használatával

- Ez a nyomtató nem használható egyszerre vezeték nélküli és vezetékes kapcsolaton keresztül.
- Győződjön meg arról, hogy csatlakozik egymáshoz egy eszköz és egy vezeték nélküli útválasztó. A beállítások ellenőrzését a vezeték nélküli útválasztóhoz mellékelt kézikönyv ismerteti, vagy kérdezze a gyártót.
Azt az eszközt pedig, amely már vezeték nélküli útválasztó használata nélkül lett csatlakoztatva a nyomtatóhoz, csatlakoztassa újra, most egy vezeték nélküli útválasztón keresztül.
- A hálózati eszköz beállításai, útválasztó-szolgáltatásai, beállításának lépései és biztonsági beállításai a rendszerkörnyezettől függenek. A részleteket a hálózati eszköz felhasználói kézikönyvében találja, vagy vegye fel a kapcsolatot a gyártóval.
- Ellenőrizze, hogy az eszköz támogatja-e az IEEE802.11n (2,4 GHz), az IEEE802.11g vagy az IEEE802.11b szabványt.
- Ha az eszközt „IEEE802.11n” módba állította, akkor sem a WEP, sem a TKIP nem használható hálózati protokollként. Állítsa az eszköz biztonsági protokollját a WEP-től és a TKIP-től eltérő protokollra, vagy az „IEEE802.11n” helyett adjon meg más beállítást.
Az eszköz és a vezeték nélküli útválasztó közötti kapcsolat átmenetileg le lesz tiltva a beállítások módosítása közben. Ne használja a segéd képernyőjét, amíg be nem fejeződik a beállítás.
- Irodai használat esetén kérje a hálózat rendszergazdájának segítségét.
- Legyen különösen körültekintő, amikor olyan hálózathoz csatlakozik, amelyet nem véd semmilyen biztonsági protokoll, mert fennáll az adatlopás veszélye, például egy harmadik fél hozzájuthat az Ön személyes adataihoz.

Vezetékes hálózati kapcsolat

- Ez a nyomtató nem használható egyszerre vezeték nélküli és vezetékes kapcsolaton keresztül.
- Útválasztó használata esetén a nyomtatót és az eszközt a LAN-oldalra (azonos hálózati szegmensbe) csatlakoztassa.

Professzionális fényképek nyomtatása a Print Studio Pro segítségével

A Print Studio Pro egy beépülő modul, amely egyszerűvé és kényelmesebbé teszi a professzionális fényképnymtatást.

A szegélyes és szegély nélküli fényképek nyomtatása mellett különféle nyomtatási feladatokat is végrehajthat, például választhatja az indexkép-nyomtatást, a szürkeárnyaltos nyomtatást, vagy használhatja a nyomtatásnál az ICC-profilokat.

Módosíthatja a margókat, és feliratokat is elhelyezhet.



A Print Studio Pro számos további hasznos funkcióval rendelkezik.

Részleteket a „A Print Studio Pro szoftverrel végezhető tevékenységek” című témakörben találhat.

Notice for Web Service Printing

When Using Web Service

- Canon does not guarantee the continuity and reliability of the web services provided, the availability of site access, or permission to download the materials.
- Canon may at any time update, change, or delete the information provided through the web service, or may suspend or discontinue the service without prior notice. Canon shall not be held responsible for any damages resulting from such actions.
- In no event shall Canon be liable for any damages whatsoever resulting from the use of the web services.
- User registration is necessary before using the photo sharing site.
When you use the photo sharing site, observe the conditions of use of the site and use the service within your own responsibility.
- All or part of the web service may not be available depending on the country or region you live in.
- Depending on your network environment, some functions on web service are not available. Even if they are available, it may take a while to print or display the contents, or communication may be interrupted while operation is in progress.
- When you use web service, your machine's name, information of your region or country, your selected language, and what kind of service you use (e.g. photo sharing site) are sent to and saved in our server. Canon is unable to identify specific customers using this information.
- Your login name and password for the photo sharing site are saved in the machine's memory (not encrypted).
If you hand over the machine to anyone or dispose of it, delete your login name and password from the machine's memory in advance.
- The account information will be sent to Canon Inc. server (located in Japan), then forwarded to the service provider's server.
- Canon handles your account information as follows:
 - Your account information will be used in personal identification process of the selected service.
 - Canon will not provide your account information to any third party without your consent, except for sending to the service provider or providing based on laws and regulations.
 - After the conclusion of non-disclosure agreement, Canon may deposit your account information to the contractor to achieve the purpose of use.
 - Canon endeavors to secure the safety of your account information.
 - It is at your option to enter and send your account information. However, the service that requires to enter your account information is not available unless you enter and send it.
 - Your account information does not remain in Canon Inc. server. At the latest, it will be deleted when you have disconnected your printer from LAN.
 - For details, contact a Canon-authorized sales representative in the country or region you live in.

Copyrights and Rights of Publicity

When printing from the photo sharing site:

- Observe the conditions of use of the photo sharing site when you use photos on the site.
- It is unlawful to reproduce or edit the copyrighted work of another person without permission from the copyright holder, except for personal use, use within the home, or other use within the limited scope as defined by the copyright. Additionally, reproducing or editing photographs of people may infringe on Rights of Publicity.

When printing downloaded template forms:

1. The copyright of each material (photos, illustrations, logos, or documents: hereinafter referred to as "the materials") provided on the web template printing service belongs to their respective owners. Issues pertaining to Rights of Publicity may arise regarding the use of any of people or characters displayed on the web template printing service.

Except as otherwise permitted (please see "2" below), copying, modifying or distributing all or a portion of any of the materials contained on the web template printing service without prior consent of the respective rights (Rights of Publicity and Copyright) holder is strictly prohibited.

2. All of the materials provided on the web template printing service can be freely used for personal and non-commercial purposes.

Using PIXMA Cloud Link

By using PIXMA Cloud Link, you can connect your printer to a cloud service, such as CANON iMAGE GATEWAY, Evernote, or Twitter, and use the following functions without using a computer:

- Print images from a photo-sharing service
- Print documents from a data management service
- Use Twitter to report the printer status, such as no paper or low ink levels.

In addition, you can use various functions by adding and registering apps that are linked with various cloud services.

■ [Using PIXMA Cloud Link from Your Smartphone, Tablet, or Computer](#)



▶▶▶ Important

- In certain countries, PIXMA Cloud Link may not be available or the available apps may be different.
- Some apps require that you have an account before you use those apps. For such apps, please set up an account beforehand.
- To find out which models support PIXMA Cloud Link check the Canon homepage.
- The screen display may change without prior notice.

Using PIXMA Cloud Link from Your Smartphone, Tablet, or Computer

- ▶ **Before Using Canon Inkjet Cloud Printing Center**
- ▶ **Preparations Before Using Canon Inkjet Cloud Printing Center**
- ▶ **Using Canon Inkjet Cloud Printing Center**
- ▶ **Adding a Printer**
- ▶ **Adding a PIXMA Cloud Link User**
- ▶ **Troubleshooting Canon Inkjet Cloud Printing Center**

Before Using Canon Inkjet Cloud Printing Center

Canon Inkjet Cloud Printing Center is a service that links with the cloud function of the printer and allows you to perform operations such as registering and managing apps from your smartphone or tablet device, and checking the print status, print error, and ink status of the printer. You can also print app photos and documents from your smartphone or tablet.

First, check the following content:

- **Precautions**

If you plan to use the web service to print documents, be sure to check these [precautions](#) beforehand.

- **Printer specification**

Check that Canon Inkjet Cloud Printing Center supports the printer.

- **Network environment**

The printer must be connected to a LAN and to the Internet.

▶▶▶ Important

- The user will bear the cost of Internet access.

- **Operating requirements**

For computers, smartphones, and tablet devices, see "[Requirements for Canon Inkjet Cloud Printing Center operation](#)".

▶▶▶ Important

- This service may not be available in certain countries or regions. Also even if the service is available, there are apps that cannot be used in certain regions.

■ [Preparations Before Using Canon Inkjet Cloud Printing Center](#)

Requirements for Canon Inkjet Cloud Printing Center operation

Computer

CPU	x86 or x64 1.6 GHz or higher
RAM	2 GB or higher
Monitor display	Resolution 1024 x 768 pixels or higher Number of display colors 24 bits (true-color) or higher

OS	Browser
Windows XP SP3 or later	Internet Explorer 8* Mozilla Firefox Google Chrome
Windows Vista SP1 or later	Internet Explorer 8*, 9 Mozilla Firefox Google Chrome
Windows 7	Internet Explorer 8*, 9, 10, 11 Mozilla Firefox Google Chrome
Windows 8	Internet Explorer 10 Mozilla Firefox Google Chrome
Windows 8.1	Internet Explorer 11 Mozilla Firefox Google Chrome
Mac OS X v10.6-OS X Mavericks v10.9	Safari 5.1, 6, 7

* When you use Internet Explorer 8, the web pages may not display correctly. Canon recommends that you upgrade to Internet Explorer 9 or later, or use another browser.

Smartphone or tablet

OS	Browser	Resolution
iOS 5.1 or later	OS standard browser	320 x 480 (HVGA) or higher
Android 2.3.3 or later		480 x 800 (HVGA) or higher

*Android3.x is not supported.

Important

- On the browser you are using, enable JavaScript and cookies.
- If you use the zoom function or change the font size on your browser, the web pages may not display correctly.
- If you use the translation function of Google Chrome, the web pages may not display correctly.
- If you use a proxy server outside of your country, the service may not be able to determine the correct region.
- In an in-house network environment, the 5222 port must be released. For confirmation instructions, contact the network administrator.

Preparations Before Using Canon Inkjet Cloud Printing Center

To use the Canon Inkjet Cloud Printing Center, you need to follow the steps described below and register the user information.



1. Check that the printer is connected to the Internet

»» Important

- To use this function, you must connect this printer to the Internet.

2. [Displaying Printer Information](#)
3. Select **IJ Cloud Printing Center setup** -> **Register with this service**
4. Follow the instructions displayed in the window, and run the authentication
5. When the printer registration screen is displayed, select **Create new account**



6. Enter the **E-mail address** of the printer's owner, and then select **OK**

The registration page URL is sent to the e-mail address entered.

Preparation

To create an account, enter your e-mail address.

An e-mail from "noreply@mail.cs.c-ij.com" will be sent to the specified e-mail address. If you use e-mail filters, be sure to allow e-mail from this address.

An e-mail address that is already registered cannot be used.

E-mail address:

Cancel OK

▶▶▶ Important

- There are character restrictions for the e-mail address, as shown below.
 - Up to 255 characters consisting of single-byte alphanumeric characters and symbols (!\$*/^_{}|~.-@). (Uppercase and lowercase letters are differentiated.)
 - Multibyte characters cannot be used.

You will get an error if the e-mail address you enter contains a character that cannot be used.
- If you registered a different e-mail address by mistake, you can cancel the registration by [Displaying Printer Information](#) and selecting **IJ Cloud Printing Center setup -> Delete from this service**.
- You may not be able to receive the notification if you are using a spam filter. If you have a setting to receive only the e-mails from certain domains, be sure to change the setting to allow receiving e-mails from "noreply@mail.cs.c-ij.com".
There will be no error display even if you could not receive the e-mail because of the spam filter setting or if you entered an incorrect e-mail address.

7. When an e-mail with the subject "Information on Canon Inkjet Cloud Printing Center" is sent to the e-mail address that you entered, select the URL
8. In the **License agreement** and **Privacy statement** windows of Canon Inkjet Cloud Printing Center, read the statements, and select **Agree** if you agree

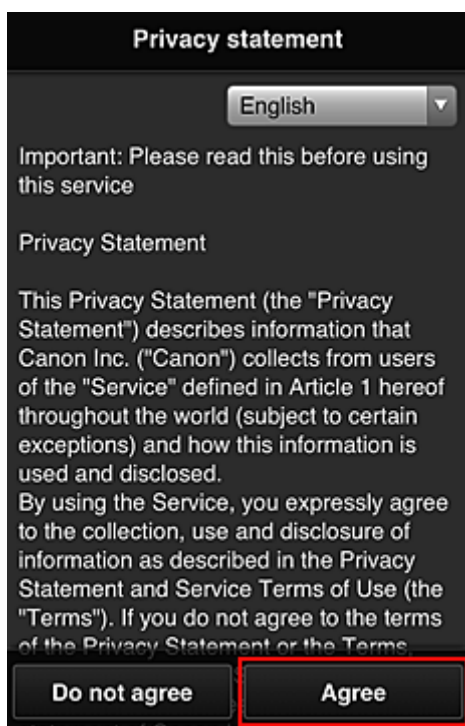
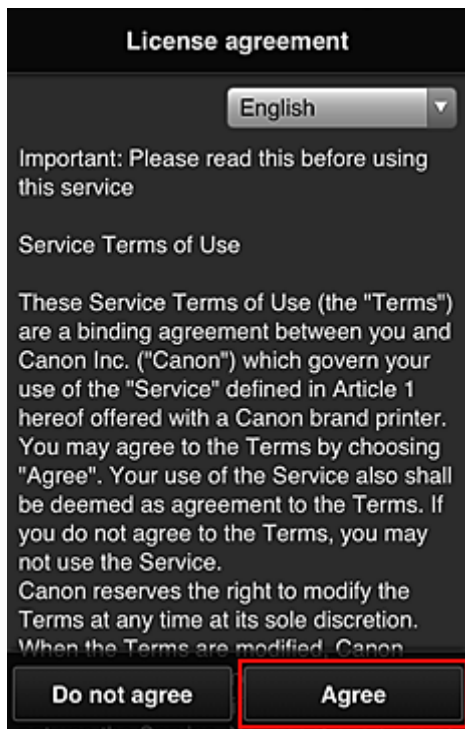

9. In the user information entry screen, enter your **Password**, and select **Next**

Enter your password for logging in to the Canon Inkjet Cloud Printing Center.

Register user info

Set a password for logging into this service.

Password:

Password (Confirmation):

8 to 32 characters

Cancel Next

»»» Important

- There are character restrictions for the **Password**, as shown below.
- The password must be between 8 and 32 characters long, using single-byte alphanumeric characters and symbols (!"#\$%&'()*+,-./:;<=>?@[^_`{|}~). (Alphabets are case-sensitive)

10. Enter the **User Name**

Enter the name that identifies the user.

Register user info

User Name:

1 to 20 characters

Time zone:

(UTC) Coordinated Universal Time ▾

Back Next

»»» Important

- The **User Name** entry field has the following character restrictions:
- The user name must be between 1 and 20 characters long, using single-byte alphanumeric characters and symbols (!"#\$%&'()*+,-./:;<=>?@[^_`{|}~). (Alphabets are case-sensitive)

11. Specify the **Time zone** setting, and select **Next**

Select your region on the list. If you cannot find your region on the list, select the one closest to your region.

Apply daylight saving time

This appears only when there is a daylight saving time in the **Time zone** that you selected. Select whether or not to apply the daylight saving time.

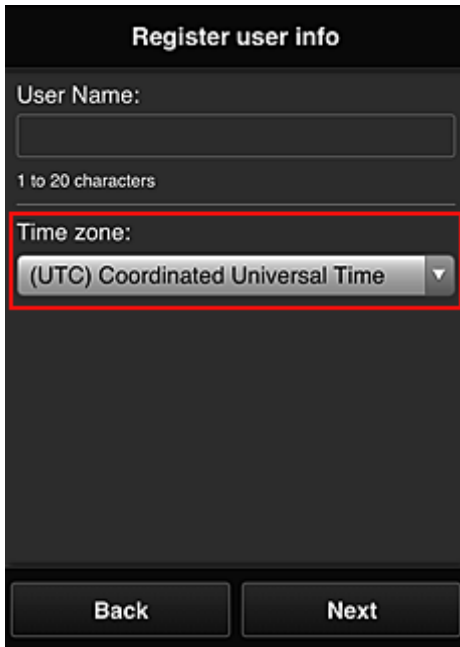

The screenshot shows a dark-themed mobile interface titled "Register user info". It features a "User Name:" label above a text input field with a character count "1 to 20 characters" below it. Below the name field is a "Time zone:" label above a dropdown menu. The dropdown menu is highlighted with a red rectangular border and shows the selected option "(UTC) Coordinated Universal Time" with a downward arrow. At the bottom of the screen are two buttons: "Back" on the left and "Next" on the right.

12. Enter the **Security code** and select **Done**

Enter the code for authenticating the user.



The screenshot shows a dark-themed mobile interface titled "Register user info". It displays the "Set security code." section with a link "[About security code](#)". Below the link are two input fields: "Security code:" and "Security code (confirmation):". A character count "0 to 8 digits" is shown below the second field. At the bottom of the screen are two buttons: "Back" on the left and "Done" on the right.

Important

- You can register to this service without setting a **Security code**. However, from the viewpoint of security, we recommend that you set a **Security code**.
- The **Security code** entry field has the following character restrictions:

- Up to 8 single-byte numbers

The registration is complete. A registration completion message is displayed.

When you select the **OK** button in the message, the login screen is displayed.

Enter the registered e-mail address and password, and [log in](#) to the Canon Inkjet Cloud Printing Center.

■ [Using Canon Inkjet Cloud Printing Center](#)

Canon Inkjet Cloud Printing Center window

This section describes the Canon Inkjet Cloud Printing Center screens that are displayed on your smartphone, tablet device, or computer.

- [Description of the Login screen](#)
- [Description of the Main screen](#)

Description of the Login screen

This section provides the description of the Login screen of Canon Inkjet Cloud Printing Center.

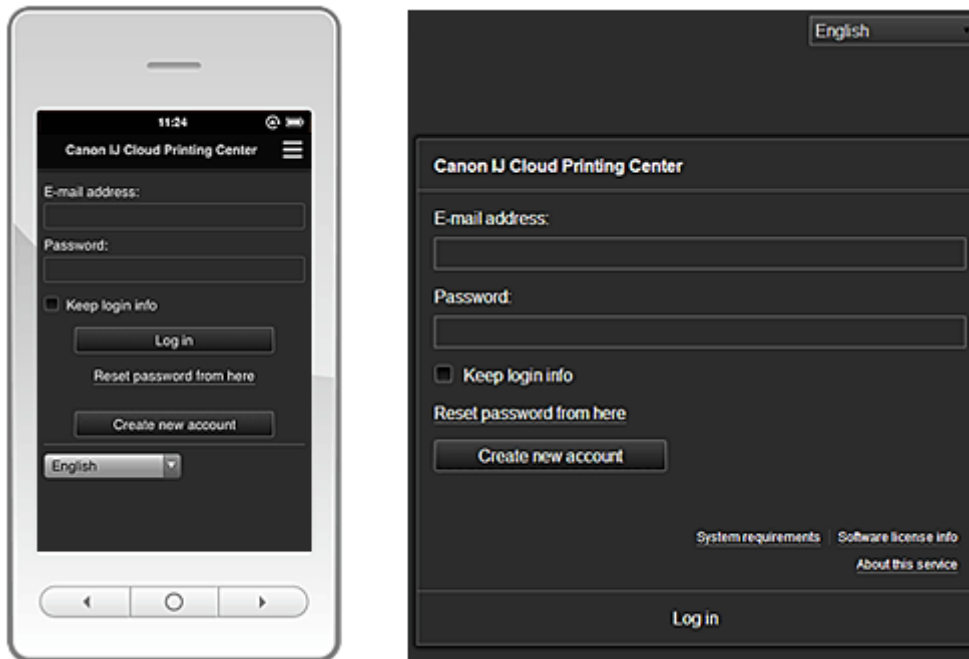

▶▶▶ Important

- You have 5 tries to enter your password. If you fail, you will not be able to log in for about the next hour.
- You remain logged in for an hour after the last access.

Language

Select the language you will be using.

E-mail address

Enter the e-mail address that you entered in the user registration.

▶▶▶ Important

- The e-mail address is case-sensitive. Make sure the case is correct.

Password

Enter the password that you entered in the user registration.

Keep login info

When you select the check box, the login screen is skipped for 14 days since the last day that the service screen was accessed.

Reset password from here

Select this if you forgot the password.

Reset your password by following the instructions on the screen.

Create new account

A new registration will be added to the Canon Inkjet Cloud Printing Center.

System requirements

This displays the system requirements for the Canon Inkjet Cloud Printing Center.

Software license info

The licensing information of Canon Inkjet Cloud Printing Center is displayed.

About this service

This displays the descriptions of this service.

Description of the Main screen

When you log in to the Canon Inkjet Cloud Printing Center, the Main screen appears.

►► Important

- With this service, the functions available to [Standard user](#) of the printer are different from those available to the printer [Administrator](#).
Standard user can only use the functions marked by an asterisk (*).

You can use areas shown below to start*, add, and manage apps.

If you are using a smartphone or a tablet, you can also print photos and documents.

■ [If you are using a smartphone or tablet](#)

■ [If you are using a PC](#)

If you are using a smartphone or tablet

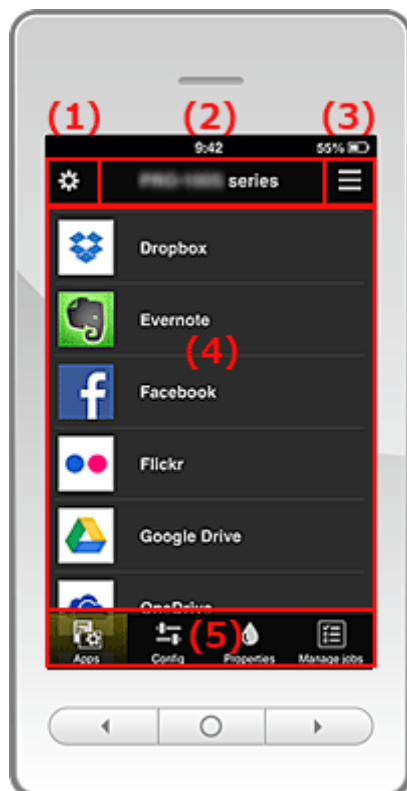

- (1) [Left context menu](#)
- (2) [Printer name area](#)
- (3) [Right context menu](#)
- (4) [Display area](#)

(5) [Menu area](#)

(1) Left context menu

When you select , the **Mng. printer** screen or the **Manage users** screen appears.
For general users, only the **Select printer** screen appears.

Mng. printer screen (Select printer screen)

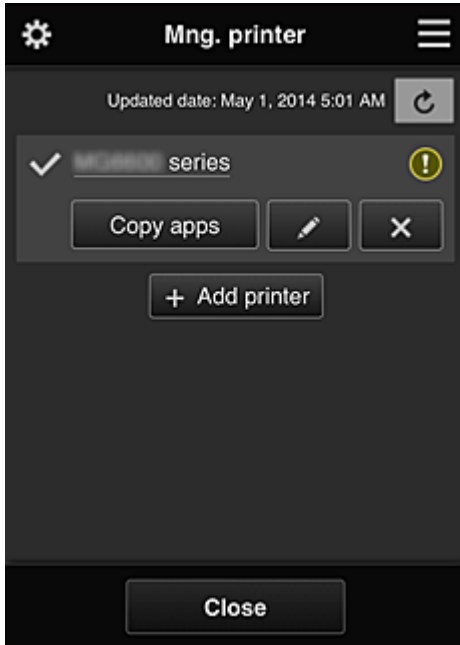

For the Administrator

From the **Mng. printer** screen, you can [check*](#) or [update*](#) printer information registered to the Canon Inkjet Cloud Printing Center, [copy apps](#), [change printer names](#), [delete printers](#), and [add printers](#).

For the Standard user

From the **Select printer** screen, you can [check*](#) or [update*](#) printer information registered to the Canon Inkjet Cloud Printing Center.

- **Check the printer information***

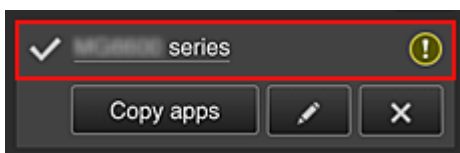

The registered printer name is displayed.

 indicates the currently selected printer.

 indicates that an error occurred on the printer.

- **Display update date/time of the printer information***

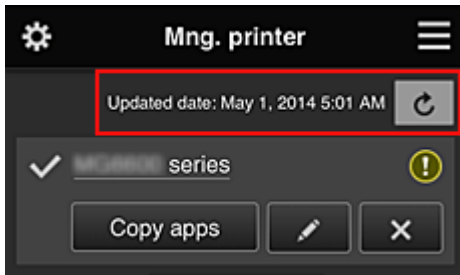

This displays the date and time the printer information was last updated.

 refreshes the information.

- **Copy apps (Administrator only)**

Select this to copy apps added in the selected printer to another printer.

When you select , the screen shown below appears.

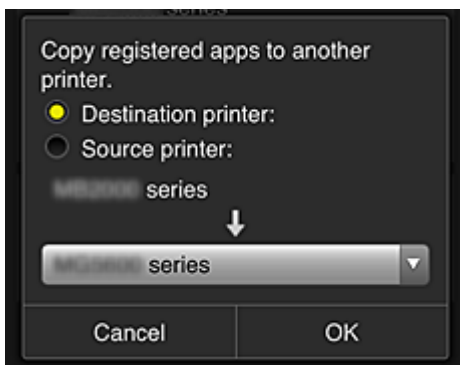

Set the **Destination printer** and the **Source printer**. Then select **OK**.

- **Change the printer name (Administrator only)**

When you select , a screen to change the printer name appears.

Follow the instructions on the screen to change the name.

»»» Important

- The printer name entry has the following character limitation:
 - Up to 128 characters (Uppercase and lowercase letters are differentiated.)

- **Delete printers (Administrator only)**

When you select , the printer is deleted from the Canon Inkjet Cloud Printing Center.

When transferring the ownership of the printer, select **Clear the information saved on the printer**.

- **Add printers (Administrator only)**

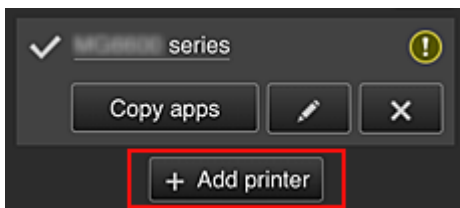

Select this to add printers to be used in the Canon Inkjet Cloud Printing Center.

»» Note

- Although the number of printers that can be registered for one e-mail address is not limited, only up to 16 printers are guaranteed to operate.

Manage users screen

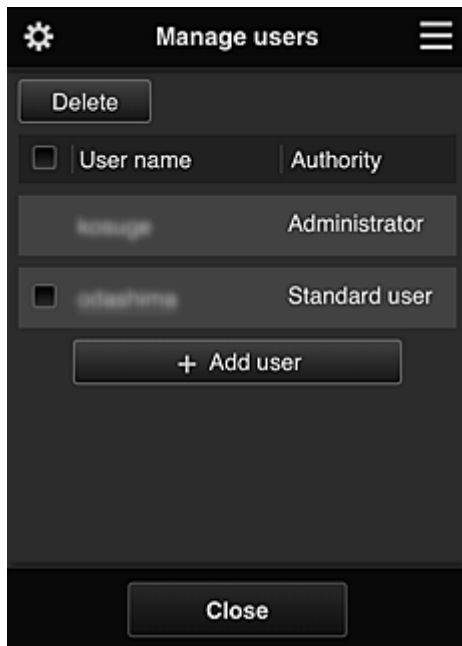

For the Administrator

From the **Manage users** screen, you can check user information registered to the Canon Inkjet Cloud Printing Center, [delete users](#), [add users](#), and [change the Administrator and Standard user settings](#).

- **User deletion (Administrator only)**

Select the check box of the user to be deleted, and select **Delete**.

However, you cannot delete yourself. To delete yourself, cancel your membership from the [user information](#) screen.

- **Adding a user (Administrator only)**

Select **Add user**. The user registration screen appears.

- **Changing Administrator and Standard user settings (Administrator only)**

You can change the privileges of the **Administrator** and **Standard users**.

(2) Printer name area

The registered name of the printer selected is displayed.

The **Administrator** can [change the printer name](#) from the **Mng. printer** screen of the left context menu.

(3) Right context menu

When you select , the context menu appears.

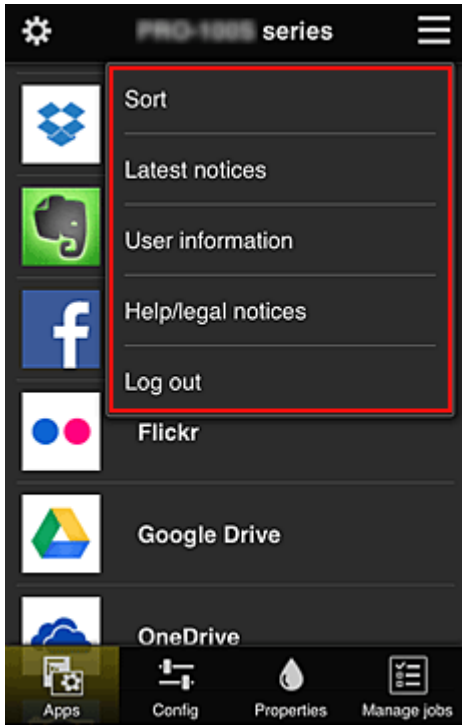

The information displayed depends on the menu currently selected in the menu area.

The  symbol indicates that there is a new unread notice.



- **Sort** **Sort (Administrator only)**

This displays the screen to sort registered apps.

You can use the   buttons to change the display order of apps. When you finish sorting, press the **Done** button to confirm the order.

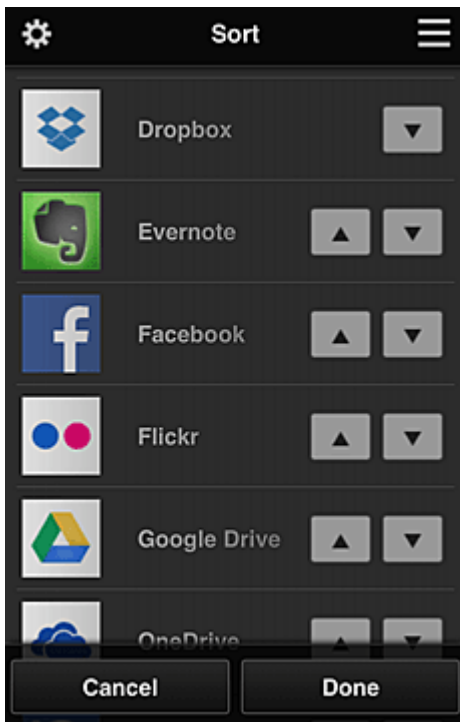

- **Latest notices** **Latest notices***

This displays the latest notices. The  symbol indicates that there is a new unread notice.

- **User information** **User information***

This displays the User information screen.

You can change the registered e-mail address, password, language, time zone, and other settings.

- **Help/legal notices** **Help/legal notices***

The description of the Canon Inkjet Cloud Printing Center screen and various reminders are displayed.

- **Log out** **Log out***

This opens the Log out screen of the Canon Inkjet Cloud Printing Center.

(4) Display area

The display changes based on the menu you select.

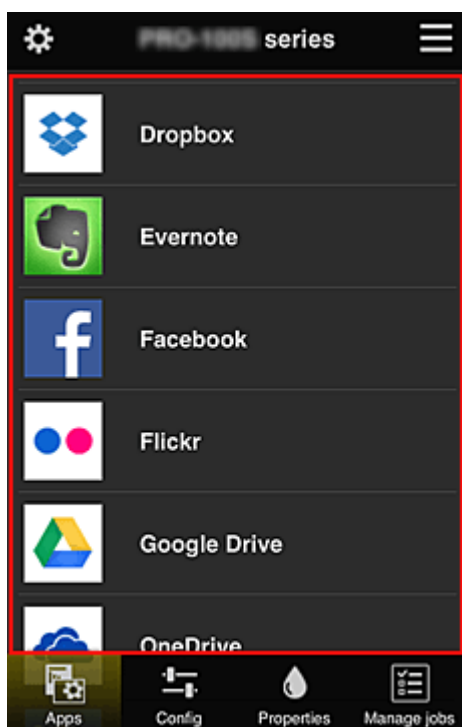

(5) Menu area

The following 4 menu buttons are displayed:

-  **Apps***

This displays the list of registered apps in the [Display area](#).

-  **Config (Administrator only)**

This displays the Register apps screen in the [Display area](#).

The display can be toggled between **Registered** and **Search apps**.

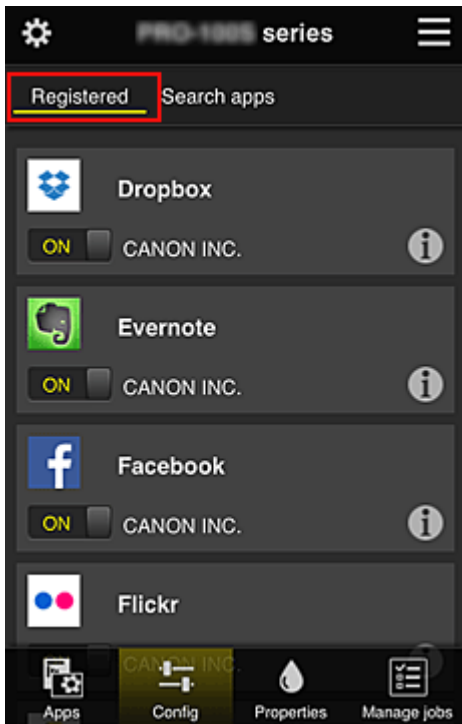

The **Registered** screen lists registered apps.

You can check the information of these apps or deregister them.



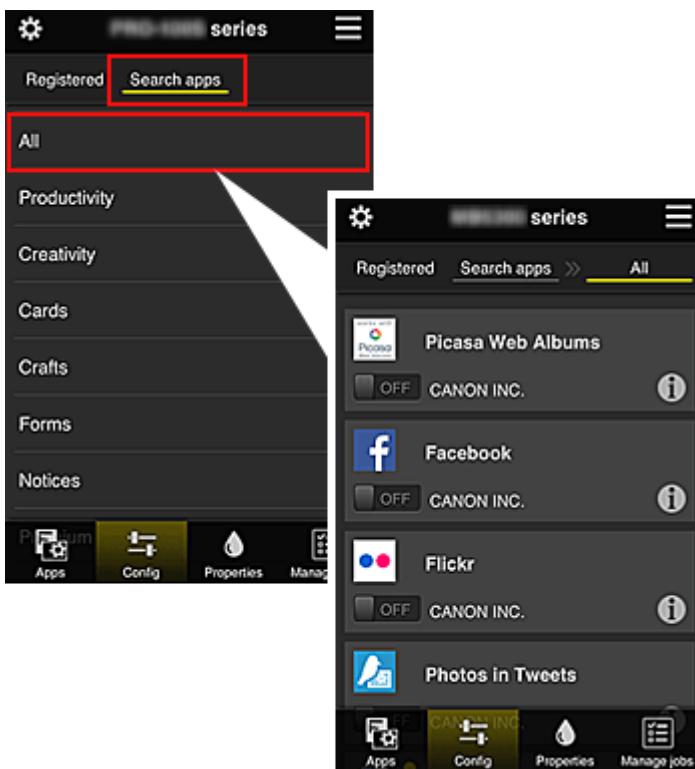

On the **Search apps** screen, the apps that you can register by using the Canon Inkjet Cloud Printing Center are displayed by category.



- When you select , the details of the app are displayed.
- When you select , you can choose to register or unregister the app.

▶▶▶ Note

- Description of displayed icons
 -  : Cannot be used because it is not yet released, not available in your region, or does not support your model.
 -  : Can be used with genuine Canon ink.

- 
Properties*

This screen displays the status of the printer that is currently selected. You can check how much ink is remaining or details about an error that occurred. You can also access the ink purchasing site and the *Online Manual*.

»»» Important

- The Properties displayed may differ from the actual status at the display time, depending on the printer status.

- 
Manage jobs*

This screen displays the print status and the print history. You can check the print status by looking at **Status list**, and the print history by looking at **History**. You can also cancel print jobs and delete history information. To cancel or delete a job, select that job and then select **Cancel** or **Delete**.

If you are using a PC



- [Mng. printer \(Select printer\) button](#)
- [Manage users button](#)
- [Printer name area](#)
- [Menu area](#)
- [Notices area](#)
- [Information area](#)
- [Global navigation area](#)
- [Display area](#)

(1) Mng. printer (Select printer) button

When you select the **Mng. printer (Select printer)** button, the **Mng. printer (Select printer)** screen appears.

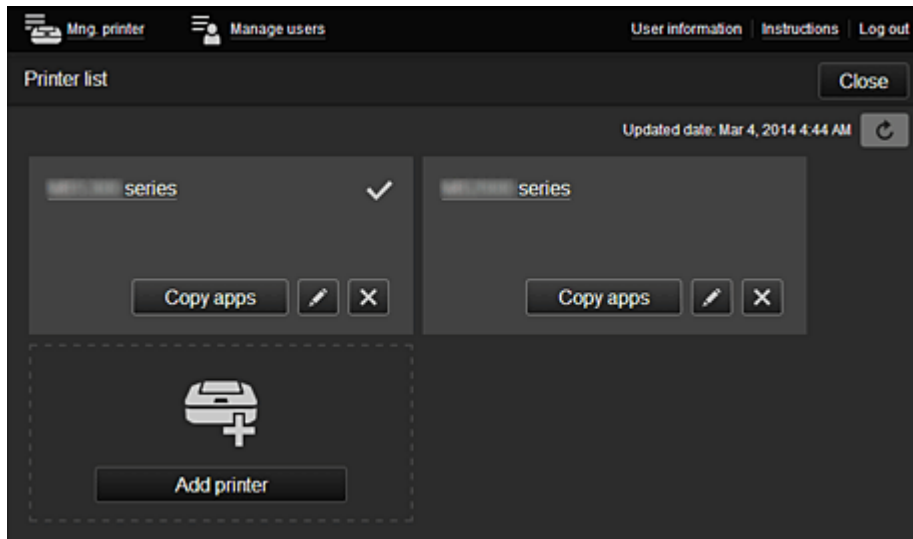

For the Administrator

From the **Mng. printer** screen, you can [check*](#) or [update*](#) printer information registered to the Canon Inkjet Cloud Printing Center, [copy apps](#), [change printer names](#), [delete printers](#), and [add printers](#).

For the Standard user

From the **Select printer** screen, you can [check*](#) or [update*](#) printer information registered to the Canon Inkjet Cloud Printing Center.

- **Check the printer information***

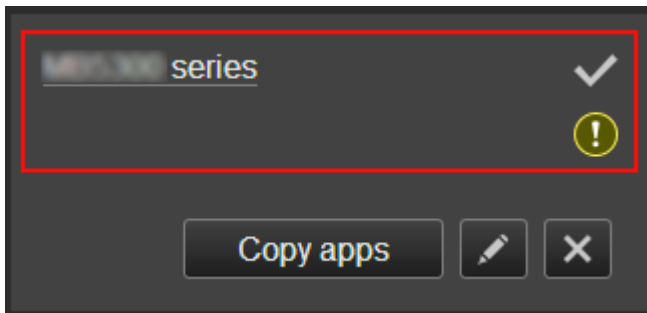

The registered printer name is displayed.

✓ indicates the currently selected printer.

! indicates that an error occurred on the printer.

- **Display update date/time of the printer information***

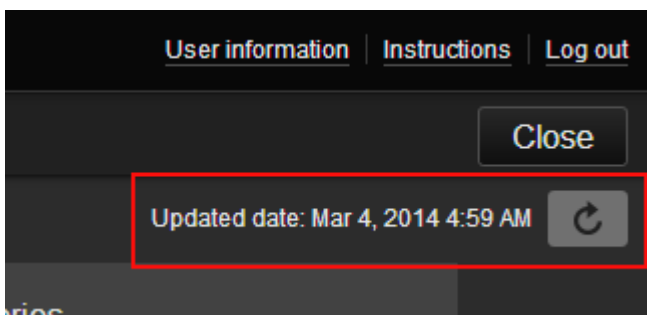

This displays the date and time the printer information was last updated.

 refreshes the information.

- **Copy apps (Administrator only)**

Select this to copy apps added in the selected printer to another printer.

When you select , the screen shown below appears.

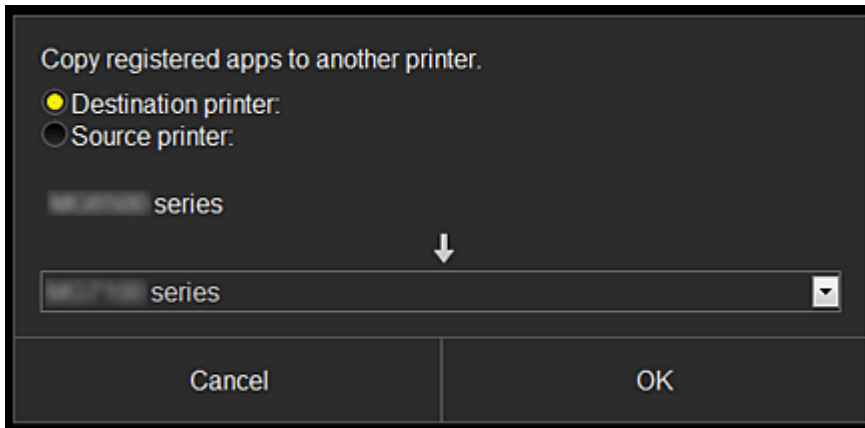

Set the **Destination printer** and the **Source printer**. Then select **OK**.

- **Change the printer name (Administrator only)**

When you select , a screen to change the printer name appears.

Follow the instructions on the screen to change the name.

»»» Important

- The printer name entry has the following character limitation:
 - Up to 128 characters (Uppercase and lowercase letters are differentiated.)

- **Delete printers (Administrator only)**

When you select , the printer is deleted from the Canon Inkjet Cloud Printing Center.

When transferring the ownership of the printer, select **Clear the information saved on the printer**.

- **Add printers (Administrator only)**

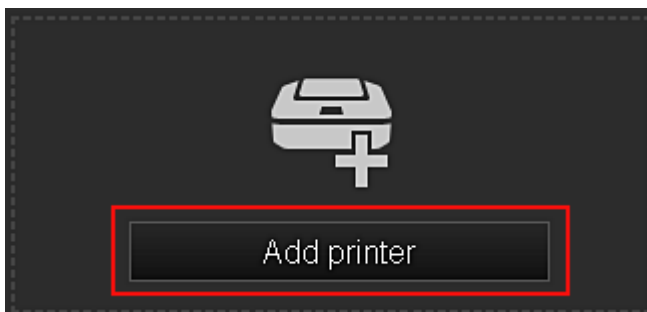

Select this to add printers to be used in the Canon Inkjet Cloud Printing Center.

»»» Note

- Although the number of printers that can be registered for one e-mail address is not limited, only up to 16 printers are guaranteed to operate.

(2) Manage users button

When you select the **Manage users** button, the Manage users screen appears.

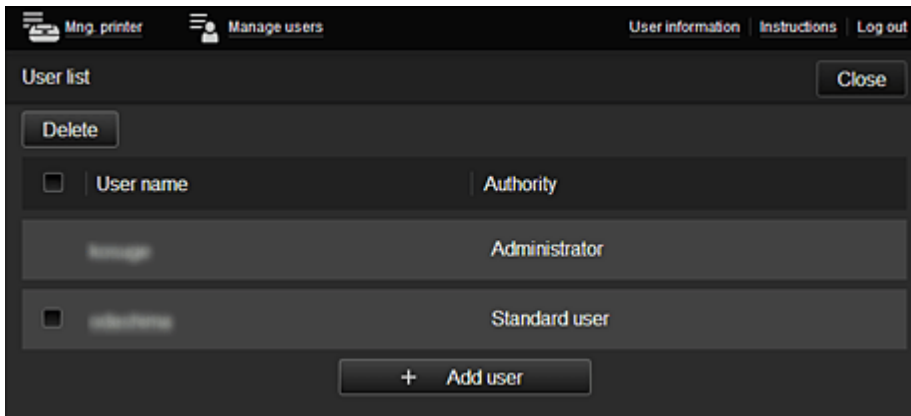

For the Administrator

From the **Manage users** screen, you can check user information registered to the Canon Inkjet Cloud Printing Center, [delete users](#), [add users](#), and [change the Administrator and Standard user settings](#).

- **User deletion (Administrator only)**

Select the check box of the user to be deleted, and select **Delete**.

However, you cannot delete yourself. To delete yourself, cancel your membership from the [user information](#) screen.

- **Adding a user (Administrator only)**

Select **Add user**. The user registration screen appears.

- **Changing Administrator and Standard user settings (Administrator only)**

You can change the privileges of the **Administrator** and **Standard users**.

(3) Printer name area

The registered name of the printer selected is displayed.

The **Administrator** can [change the printer name](#) from the **Mng. printer** screen of the **Mng. printer** button.

(4) Menu area

The following 4 menu buttons are displayed:

-  **Sort (Apps) (Administrator only)**

This displays the list of registered apps in the [Display area](#).

Drag the app to change the order.

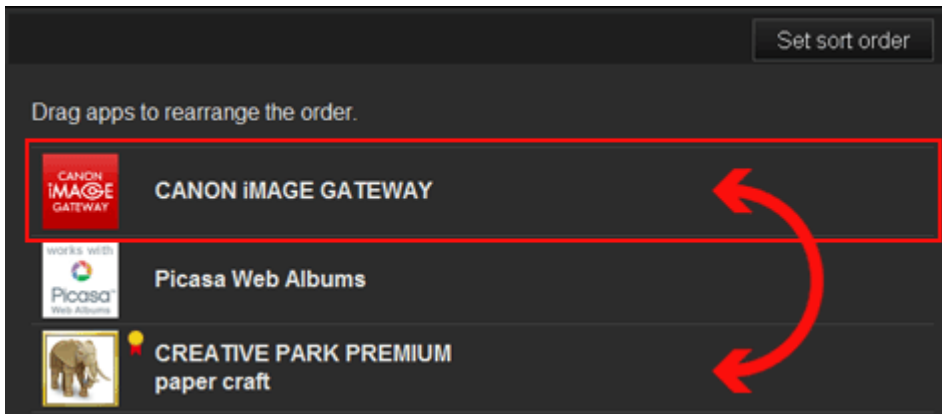

When you finish sorting, press the **Set sort order** button and confirm the order.

- 
Config (Administrator only)

This displays the Register apps screen in the [Display area](#).

The display can be toggled between **Registered** and **Search apps**.

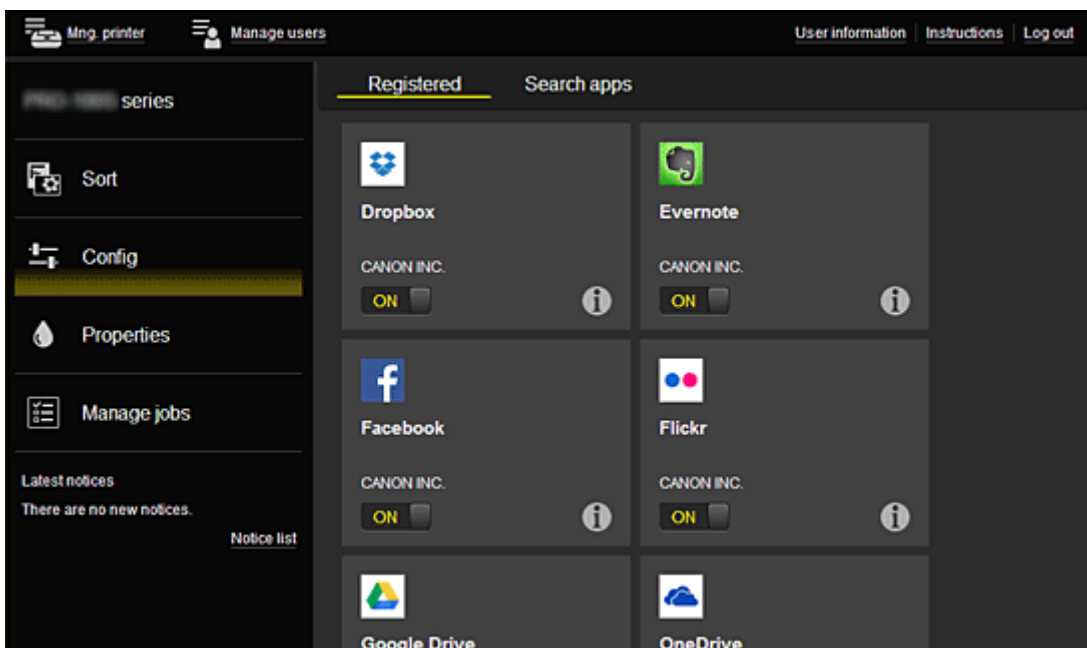

The **Registered** screen lists registered apps.

You can check the information of these apps or deregister them.

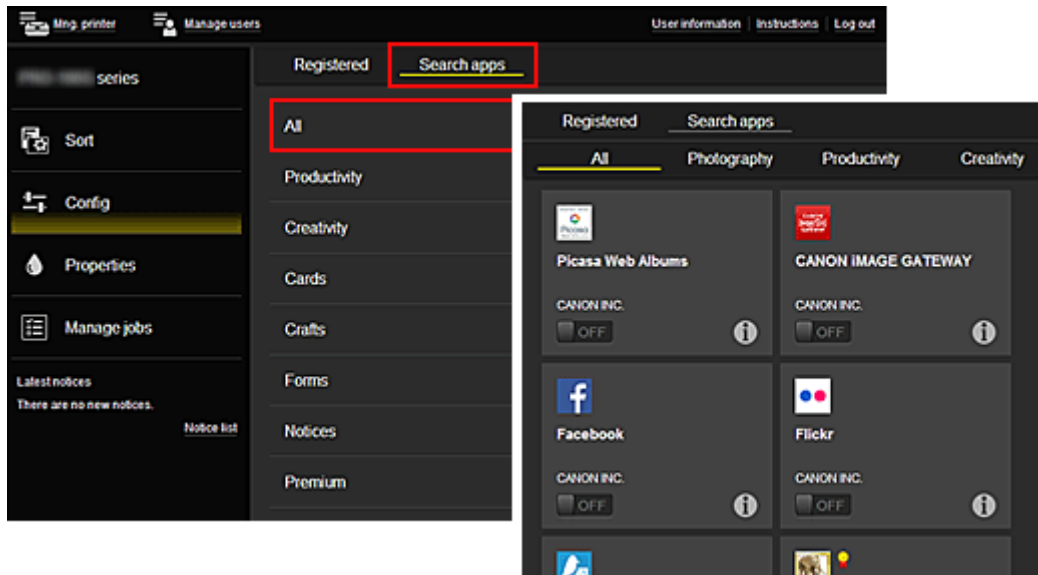

On the **Search apps** screen, the apps that you can register by using the Canon Inkjet Cloud Printing Center are displayed by category.



- When you select , the details of the app are displayed.
- When you select , you can choose to register or unregister the app.

»»» Note

- Description of displayed icons

 : Cannot be used because it is not yet released, not available in your region, or does not support your model.

 : Can be used with genuine Canon ink.



• Properties*

This screen displays the status of the printer that is currently selected. You can check how much ink is remaining or details about an error that occurred. You can also access the ink purchasing site and the *Online Manual*.

»»» Important

- The Properties displayed may differ from the actual status at the display time, depending on the printer status.

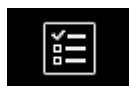

• Manage jobs*

This screen displays the print status and the print history. You can check the print status by looking at **Status list**, and the print history by looking at **History**. You can also cancel print jobs and delete history information. To cancel or delete a job, select that job and then select **Cancel** or **Delete**.

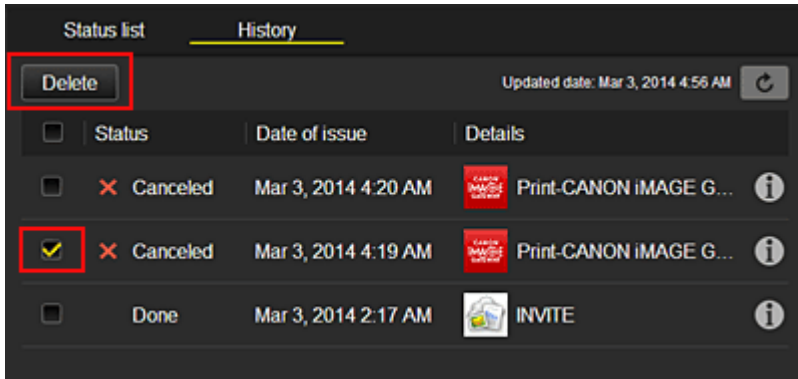

(5) Notices area

This displays the latest notice. Nothing is displayed in this area if there is no notice. When you select **Notice list**, you can display up to 40 items.

(6) Information area

This display other information, including the privacy statement and other companies' licensing information.

(7) Global navigation area

The **User information***, **Instructions***, and **Log out*** buttons are displayed. Press the **User information** to change the settings.

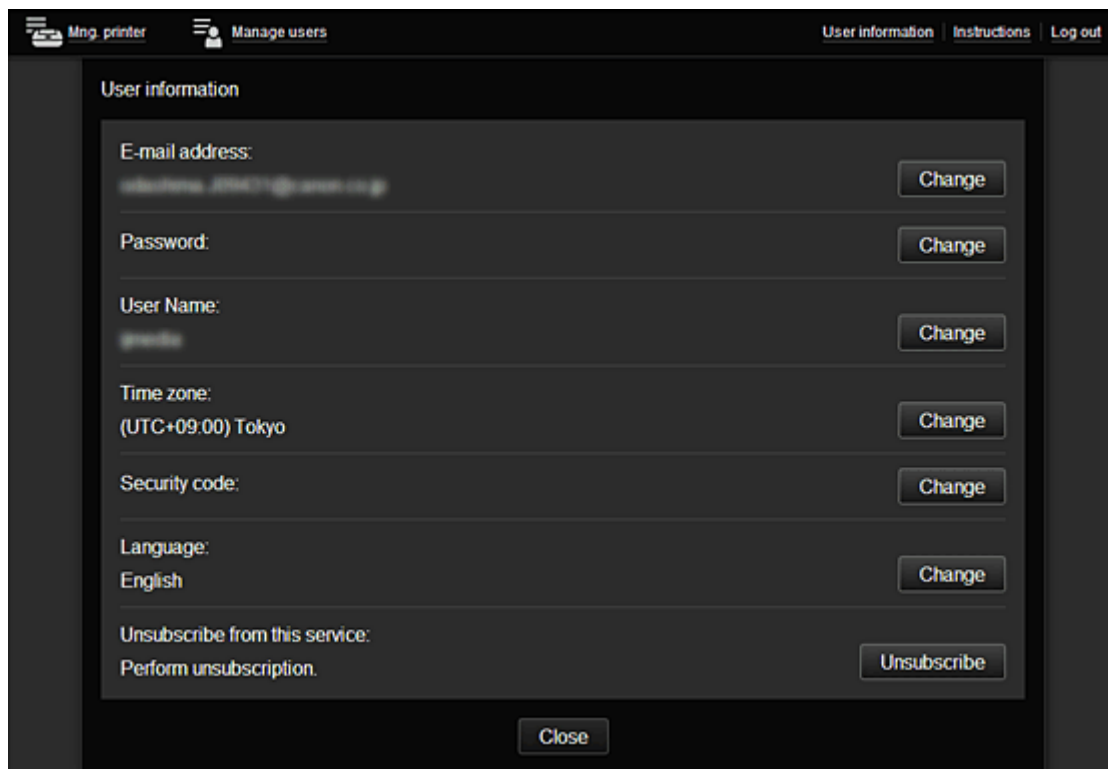

(8) Display area

The display changes based on the menu you select.

Mng. printer Manage users User information Instructions Log out

series

Sort

Config

Properties

Manage jobs

Latest notices
There are no new notices.
Notice list

License agreement
Privacy statement
Software license info
Copyright CANON INC.

Drag apps to rearrange the order.

- Dropbox
- Evernote
- Facebook
- Flickr
- Google Drive
- OneDrive
- Photobucket
- Picasa Web Albums
- Photos in Tweets

Set sort order

Using Canon Inkjet Cloud Printing Center

When the user registration is completed, you can log in to the Canon Inkjet Cloud Printing Center and use the service.

1. From your PC, smartphone, or tablet, access the service login URL (<http://cs.c-ij.com/>)
2. On the Login screen, enter the **E-mail address** and **Password**, and then select **Log in**

▶▶▶ Important

- The e-mail address and password are case-sensitive. Make sure the case is correct.

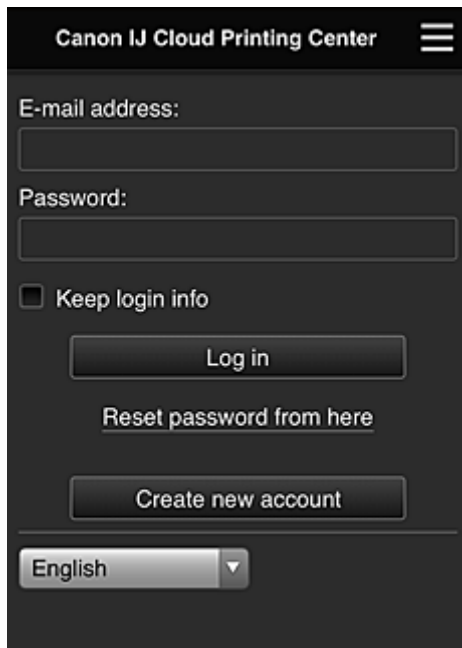

E-mail address

Enter the e-mail address that you entered in the user registration.

Password

Enter the password that you entered in the user registration.

Keep login info

When you select the check box, the login screen is skipped for 14 days since the last day that the service screen was accessed.

▶▶▶ Important

- If you fail to log in five straight times, you will not be able to login again for an hour.
- You remain logged in for an hour after the last access.
- The service may not function properly if you log in from multiple devices at the same time.

After logging in, you can use useful services such as adding/managing apps that work in conjunction with this product's cloud functionality and checking the ink status.

For screen descriptions and operation instructions, see "[Canon Inkjet Cloud Printing Center window](#)".

Printing procedure

This section introduces the photo printing procedure by using CANON IMAGE GATEWAY as an example.

▶▶ Important

- The available functions differ depending on the app.
- The printing procedure differs depending on the app.
- You need to get the account and register photo and other data beforehand.
- The following file formats can be printed: jpg, jpeg, pdf, docx, doc, xlsx, xls, pptx, ppt, and rtf.
The file formats that can be printed differ depending on the app.
- Before you print, check that printer is on and is connected to the network. Then start.
- This is available if you are using a smartphone or tablet.

▶▶ Note

- You can use CANON IMAGE GATEWAY to print jpg and jpeg file formats.

1. On the Main screen, select the app to be used
2. Enter the information according to the instructions on the authentication screen, and then select **Log in**

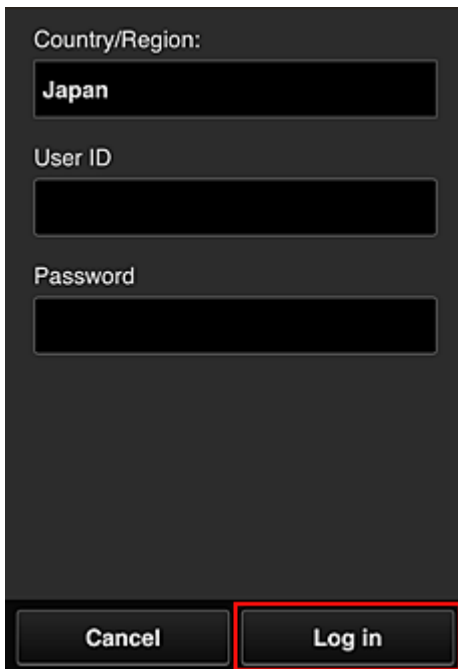

The image shows a dark-themed authentication screen. At the top, it says "Country/Region:" followed by a text box containing "Japan". Below that is "User ID" with an empty text box. Then "Password" with another empty text box. At the bottom, there are two buttons: "Cancel" on the left and "Log in" on the right. The "Log in" button is highlighted with a red rectangular border.

3. In the displayed album list, select the album of your choice

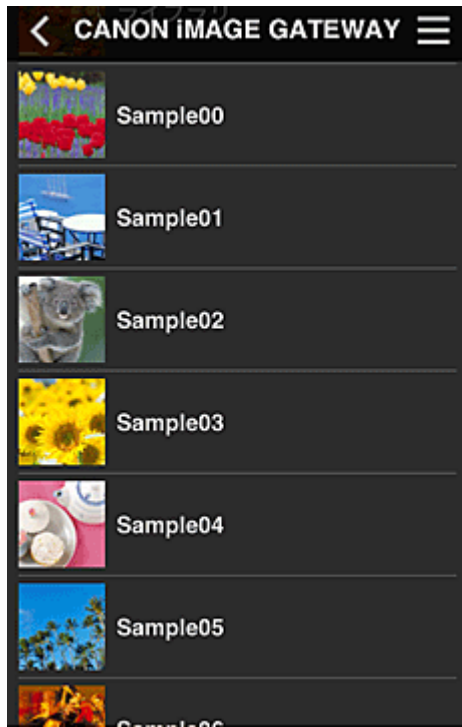

4. In the displayed image list, select the image that you want to print, and then select **Next**



5. Make the necessary print settings, and then select **Print**

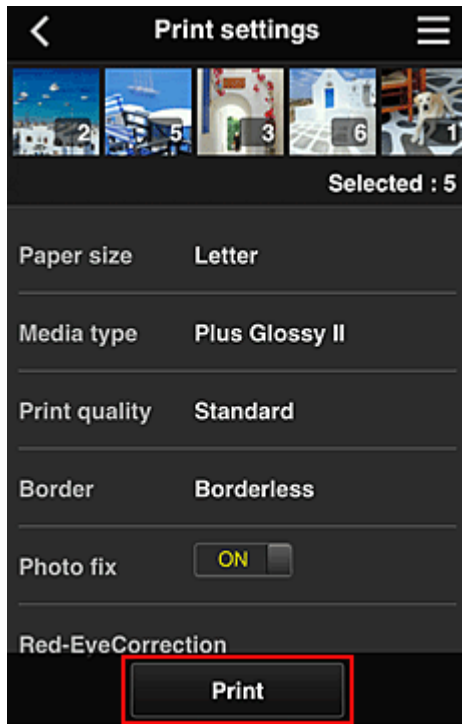

6. A print job completion message appears, and printing starts

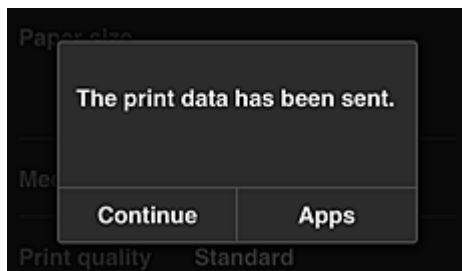

To continue printing, select **Continue**, and perform the operation from Step 3.

To end the printing, select **Apps**. The screen returns to the apps list screen.

»» Important

- If a print job is not printed within 24 hours after the print job is issued, the print job will expire and cannot be printed.
- With premium apps that limit the number of print jobs, print jobs that expire and cannot be printed are also included in the print count.

■ [Adding a Printer](#)

Adding a Printer

With one account, you can use the Canon Inkjet Cloud Printing Center services on multiple printers.

The procedure for adding a printer is as follows:

1. Check that the printer is connected to the Internet

▶▶▶ Important

- To use this function, you must connect this printer to the Internet.

2. [Displaying Printer Information](#)
3. Select **IJ Cloud Printing Center setup -> Register with this service**
4. Follow the instructions displayed in the window, and run the authentication
5. When the printer registration screen is displayed, select **Add printer**

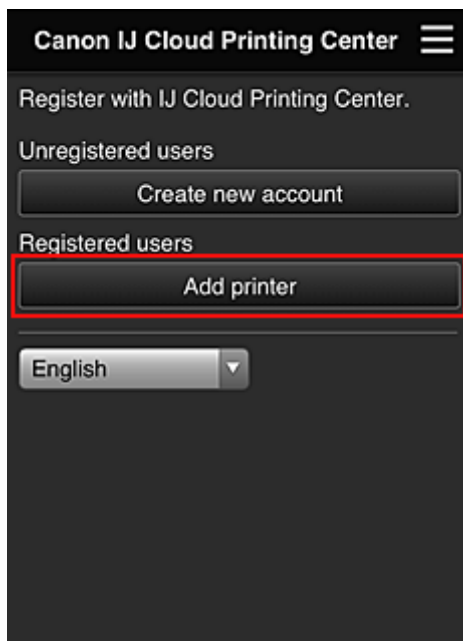

6. Enter the information according to the instructions on the authentication screen, and then select **Log in**
7. When the confirmation message is displayed, select **OK**
Printer addition is completed.

■ [Adding a PIXMA Cloud Link User](#)

Adding a PIXMA Cloud Link User

Several people can use one printer.

This section describes the user addition procedure and the user privileges.

Adding a user

1. On the service screen, select **Manage users**

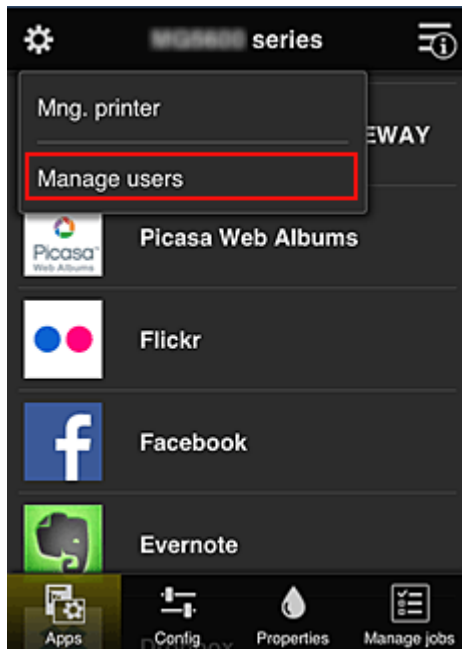

2. Select **Add user**

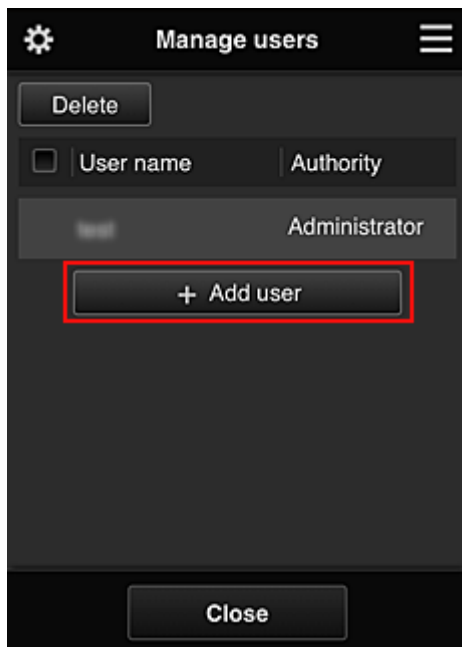

➤➤➤ Note

- When you select **Add user**, the service first checks whether the maximum number of users has been reached. If new users can be added, the user registration screen appears.
- The maximum number of users that can be added for 1 printer is 20.

3. Enter the e-mail address of the user to be added, and then select **OK**

The URL for completing the registration is then sent to the entered e-mail address.

4. Access the URL reported in the e-mail

5. Read the terms displayed in the **License agreement** and **Privacy statement** screens. If you agree to the terms, select **Agree**.

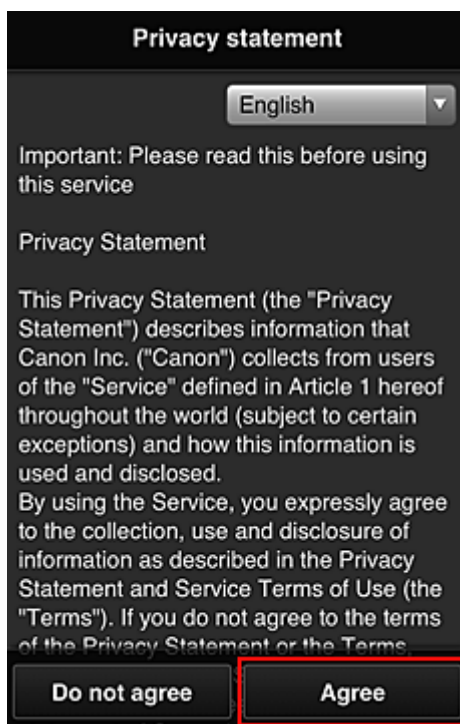
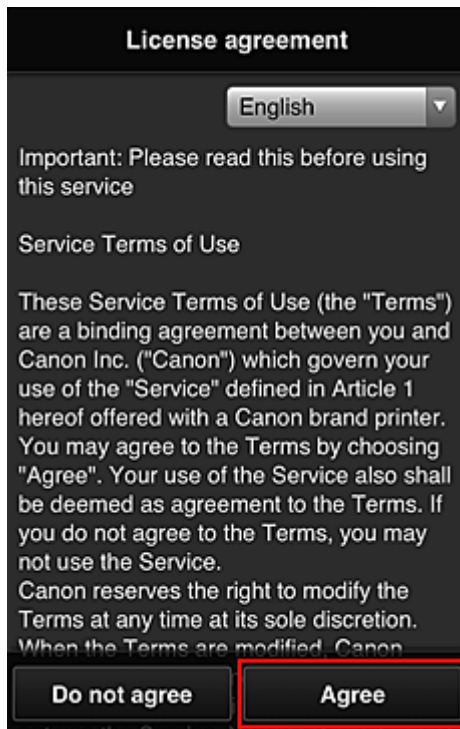

6. In the user information entry screen, enter your **Password**, and select **Next**

Enter your password for logging in to the Canon Inkjet Cloud Printing Center.

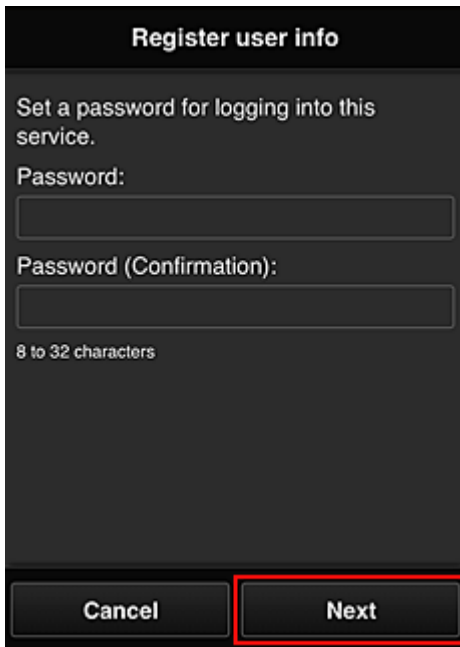

The screenshot shows a dark-themed interface titled "Register user info". Below the title, it says "Set a password for logging into this service." There are two input fields: "Password:" and "Password (Confirmation):". Below the second field, it says "8 to 32 characters". At the bottom, there are two buttons: "Cancel" and "Next". The "Next" button is highlighted with a red border.

»» Important

- There are character restrictions for the **Password**, as shown below.
 - The password must be between 8 and 32 characters long, using single-byte alphanumeric characters and symbols (!"#%&'()*+,-./:;<=>@[\\]^_`{|}~). (Alphabets are case-sensitive)

7. Enter the **User Name**

Enter the name that identifies the user.

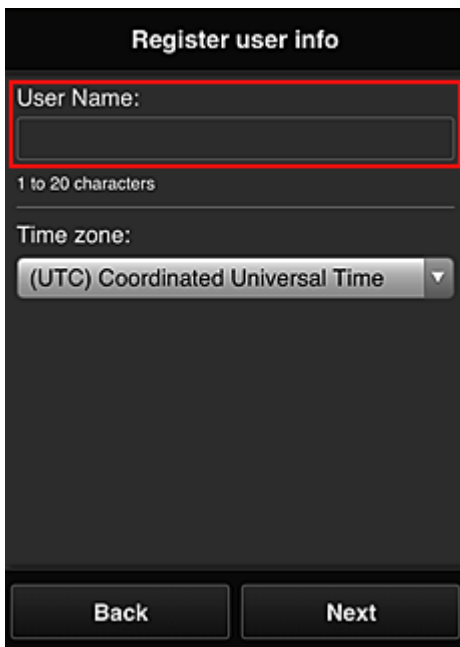

The screenshot shows the same "Register user info" screen. The "User Name:" field is highlighted with a red border. Below it, it says "1 to 20 characters". There is a "Time zone:" dropdown menu with "(UTC) Coordinated Universal Time" selected. At the bottom, there are two buttons: "Back" and "Next".

»» Important

- The **User Name** entry field has the following character restrictions:
 - The user name must be between 1 and 20 characters long, using single-byte alphanumeric characters and symbols (!"#%&'()*+,-./:;<=>@[\\]^_`{|}~). (Alphabets are case-sensitive)

8. Specify the **Time zone** setting, and select **Next**

Select your region on the list. If you cannot find your region on the list, select the one closest to your region.

Apply daylight saving time

This appears only when there is a daylight saving time in the **Time zone** that you selected.

Select whether or not to apply the daylight saving time.

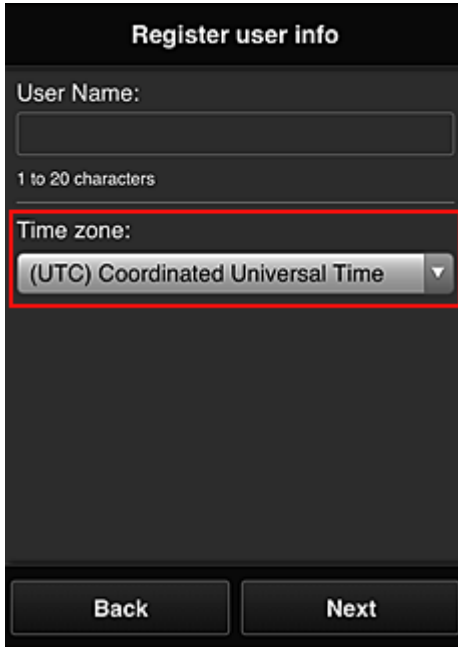

The screenshot shows a mobile application screen titled "Register user info". It features a "User Name:" label above a text input field with a character count "1 to 20 characters" below it. Below the input field is a "Time zone:" label above a dropdown menu. The dropdown menu is open, showing the selected option "(UTC) Coordinated Universal Time" with a downward arrow. At the bottom of the screen are two buttons: "Back" and "Next". A red rectangular box highlights the "Time zone:" label and the dropdown menu.

9. Enter the **Security code** and select **Done**

Enter the code for authenticating the user.



The screenshot shows a mobile application screen titled "Register user info". It features the text "Set security code." followed by a link "[About security code](#)". Below this is a "Security code:" label above a text input field. Underneath is a "Security code (confirmation):" label above another text input field. A character count "0 to 8 digits" is displayed below the second input field. At the bottom of the screen are two buttons: "Back" and "Done".

Important

- You can register to this service without setting a **Security code**. However, from the viewpoint of security, we recommend that you set a **Security code**.
- The **Security code** entry field has the following character restrictions:

- Up to 8 single-byte numbers

The main registration is complete, and a registration completion e-mail is sent.

▶▶▶ Note

- A cookie for the selected user is added to the printer, and the login status of each user is recovered. Cookies for up to 8 users can be registered to 1 printer.

Printer user privileges

If several users are using the cloud service for 1 printer, each user is categorized as the **Administrator** or a **Standard user**.

▶▶▶ Note

- The user who is registered first becomes the **Administrator**. The administrator can change the privileges of users from the [Manage users screen](#).

An **Administrator** can change printer information, add and delete apps, manage users, and perform various other operations.

A **Standard user** can check printer information and start apps.

For information about the functions that each user can use, refer to the "[Canon Inkjet Cloud Printing Center window](#)".

■ [Troubleshooting Canon Inkjet Cloud Printing Center](#)

Troubleshooting Canon Inkjet Cloud Printing Center

- [If an app cannot be installed](#)
- [If the registered app is not in the Apps list](#)
- [If the information is not updated when you press the **Update** button](#)
- [If you do not receive the registration e-mail](#)
- [If you cannot print](#)
- [Printing starts on its own even if you do not do anything](#)
- [If you are unable to log in correctly even after entering the correct password in iOS or Mac](#)

If an app cannot be installed

Check the country or region where the printer was purchased.

If the printer is taken outside the country or region where it was purchased, apps cannot be installed.

If the registered app is not in the Apps list

Check the display language of Canon Inkjet Cloud Printing Center.

If the display language is switched to a language that does not support an app, the app will not be displayed in the apps list but will continue to be registered.

If you switch back to the target language of the app, it will be displayed in the apps list and you will be able to start, register, or unregister the app.

If the information is not updated when you press the Update button

Because the Properties screen requires network connection with this product, the information may not be reflected immediately. Please wait awhile, and then try updating the information again.

If the information is still not updated, then check that the product is connected to the Internet.

If you do not receive the registration e-mail

You may have entered a different e-mail address during the user registration of Canon Inkjet Cloud Printing Center.

[Displaying Printer Information](#) -> **IJ Cloud Printing Center setup** -> **Delete from this service** to delete the service registration.

After resetting the printer, repeat the user registration of Canon Inkjet Cloud Printing Center from the beginning.

If you cannot print

Check the following if you cannot print.

- Check that the printer is connected to the Internet.
- Check that the printer is connected to a LAN and the LAN environment is connected to the Internet.
- If printing does not start even after you wait awhile, first turn off the printer, and then turn it back on again.

If the problem is not resolved, use the printer driver from your computer to perform the print job and check whether the data can be printed normally on the printer.

If you still cannot print, see the troubleshooting page for your model on the Home of the *Online Manual*.

▶▶▶ Note

- With a wireless LAN connection, after the printer is turned on, it may take several minutes before communication is possible. Check that your printer is connected to the wireless network, and wait a while before you start printing.
- If the printer is not turned on or is not connected to the Internet, and consequently a print job is not processed within 24 hours after it was submitted, the print job is automatically canceled. If this happens, check the printer power and the Internet connection, and then re-submit the print job.

Printing starts on its own even if you do not do anything

A third party may be able to illegally use the Canon Inkjet Cloud Printing Center services.

[Displaying Printer Information](#) -> **IJ Cloud Printing Center setup** -> **Delete from this service** to delete the service registration.

After resetting the printer, repeat the user registration of Canon Inkjet Cloud Printing Center from the beginning.

If you are unable to log in correctly even after entering the correct password in iOS or Mac

If you are using iOS or Mac and the password contains the ¥ or ₩ symbol, enter a backslash instead. For instructions on entering a backslash, see the OS help.

Printing from AirPrint Compliant Device

This document explains how to use AirPrint to print wirelessly from your iPad, iPhone and iPod touch to a Canon printer.

AirPrint enables you to print photos, email, Web pages and documents from your Apple device directly to your printer without installing a driver.



Checking Your Environment

First, check your environment.

- **AirPrint Operation Environment**

To use AirPrint, you will need one of the following Apple devices running the latest version of iOS:

- iPad (all models)
- iPhone (3GS or later)
- iPod touch (3rd generation or later)

- **Network Environment**

The Apple device (iPad, iPhone, or iPod touch) and this printer must be connected to the same Wi-Fi network or connected in AP mode.

Printing with AirPrint

1. Check that this printer is turned on and the Apple device and this printer is connected to the LAN or connected in AP mode.
2. From the app of your Apple device, tap the operation icon to display the menu options.

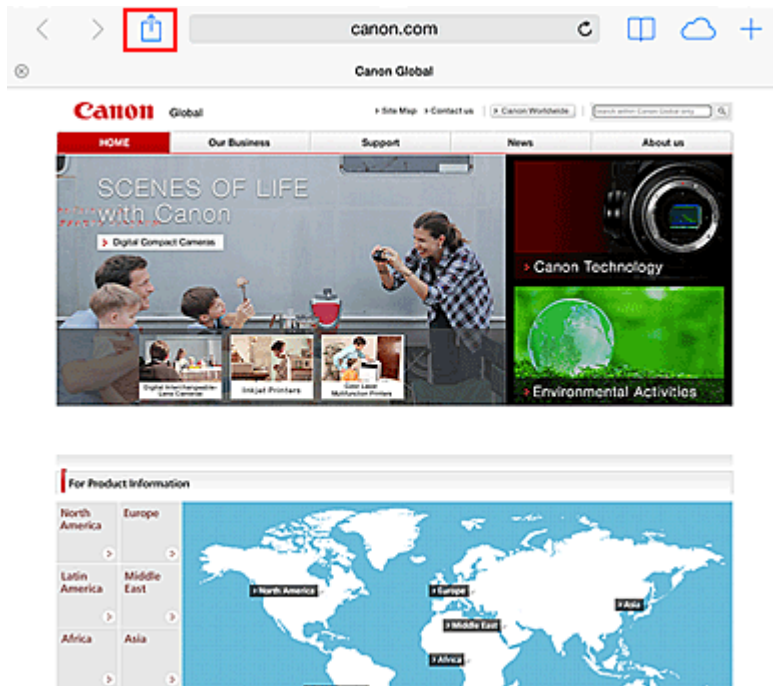

3. From the menu options, tap **Print**.

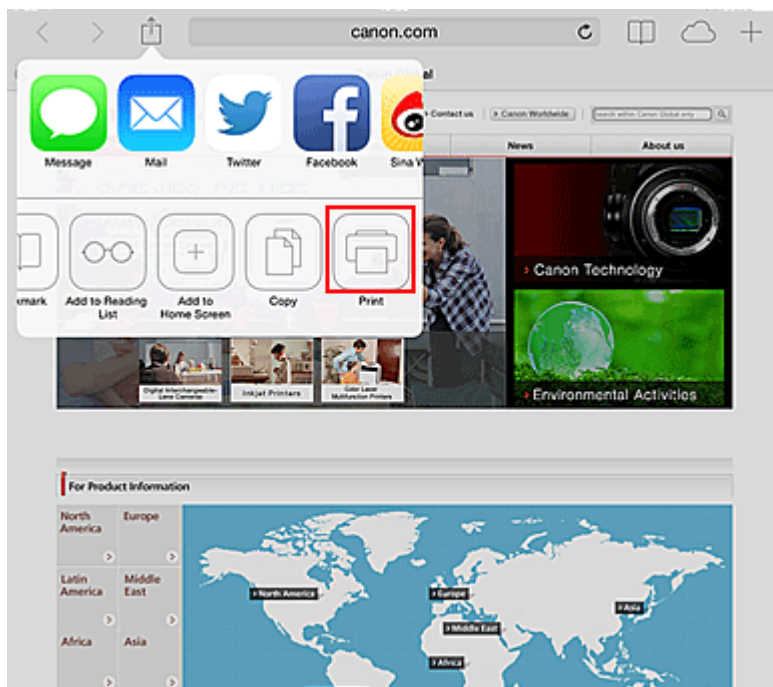

4. From **Printer Options**, select the model that you are using.

»»» Important

- Because some app does not support AirPrint, **Printer Options** may not be displayed. If an app does not let you use printer options, you cannot print from that app.

»»» Note

- The **Printer Options** differ depending on the app and model you are using.

5. When printing a file type that has multiple pages, such as a PDF file, click **Range** and then click **All Pages** or select the range of pages to be printed.
6. For **1 Copy**, click **+** or **-** to set the number of required copies.
7. For **Duplex Printing**, click **On** to enable duplex printing or click **Off** to disable the function.
8. Tap the **Print**.

When you execute printing, the printer prints according to the specified settings.

Paper Size

With AirPrint, the paper size is selected automatically according to the app being used on the Apple device and the region in which AirPrint is used.

When Apple's photo app is used, the default paper size is L size in Japan, and 4"x6" or KG in other countries and regions.

When documents are printed from Apple's Safari app, the default paper size is letter size in the U.S. region, and A4 in Japan and Europe.

»» Important

- Your app may support different paper sizes.

Checking the Print Status

During printing, a **Print Center** icon is displayed in the list of recently used apps, and you can use it to check the print progress.

Press the **Home** button on the Apple device twice to set the **Multitasking** mode. Then swipe to the right to display the **Print Center** icon and a **Print Summary**.

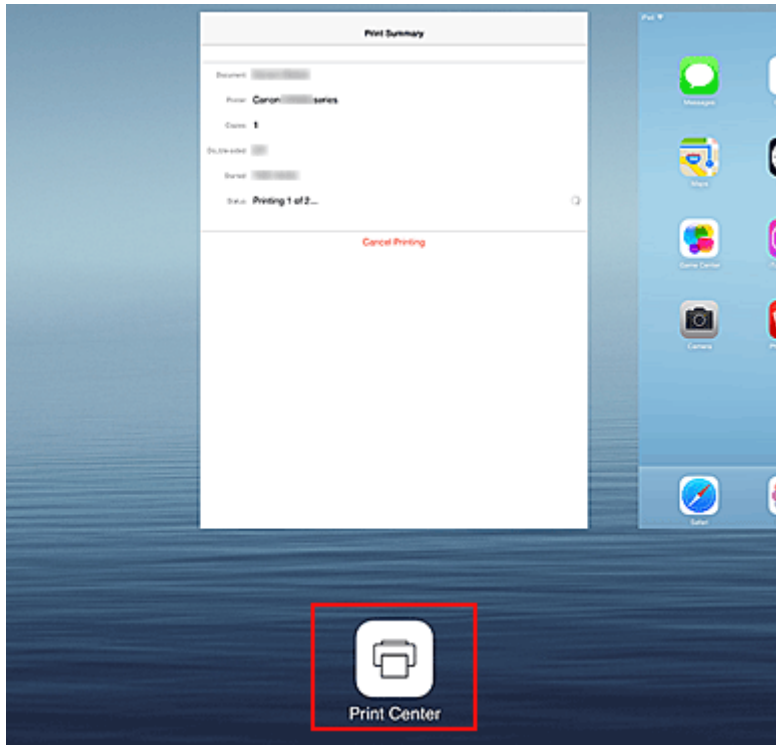

Deleting a Print Job

To delete a print job with AirPrint, use one of the following two methods:

- From the printer: Press the **RESUME** button on the printer to cancel the print job.
- From an Apple device: Press the **Home** button on the Apple device twice to set the **Multitasking** mode, and then swipe to the right. Tap the **Print Center** icon to display a **Print Summary**. Tap the print job to be canceled, and then tap **Cancel Printing**.

AirPrint Troubleshooting

If the document does not print, check the following:

1. Check that the printer power is on. If the printer power is on, turn it off and then back on again, and check whether the issue is resolved.
2. Check that the printer is connected by LAN to the same network subnet as the device on which iOS is installed.
3. Check that the printer has enough paper and ink.

If the problem persists, use the printer driver on your computer to execute printing and check whether the document can be printed normally on the printer.

If the document cannot be printed, refer to the *Online Manual* for your model.

►► Note

- After you turn on the printer, it may take few minutes before the printer can communicate through a wireless LAN connection. Confirm that the printer is connected to the wireless LAN, and then try printing.
- If Bonjour on the printer is disabled, AirPrint cannot be used. Check the LAN settings on the printer, and enable Bonjour.

»» Note

- The windows used in the explanations may differ from those displayed by your Apple device or app.

Checking Printer Information

You can use your smartphone, tablet, or computer to check the **Printer status** and execute utility functions from apps such as Canon Inkjet Print Utility and PIXMA Printing Solutions.

You can also use the convenient web services presented by Canon.

1. Selecting Printer Information in an Apps Screen

▶▶▶ Note

- You can also enter IPv4 address directly in the web browser to display printer information.
 1. Check that the printer has been turned on
 2. Load one sheet of A4 size or Letter size plain paper
 3. Hold down the **RESUME** button until the **POWER** lamp flashes 6 times
 4. Release the buttonPrinting of the network setup information starts. Check the IPv4 address that was printed.
 5. Check that the printer is connected to the same Wi-Fi network. Then from your smartphone, tablet device, or computer, open the Web browser, and enter the following URL:

http:// <Printer IPv4 address>

For <Printer IPv4 address>, enter the IPv4 address that you checked in the previous procedure. Entries enclosed in brackets are not required.

2. Entering **Username** and Administrator's Password

From the authentication screen, enter the **Username** and **Password**.

Username: ADMIN

Password: See "[About the Administrator Password](#)."

▶▶▶ Note

- The **Username** display may differ depending on your browser.

3. Displaying Printer Information

The top screen for printer information is displayed.

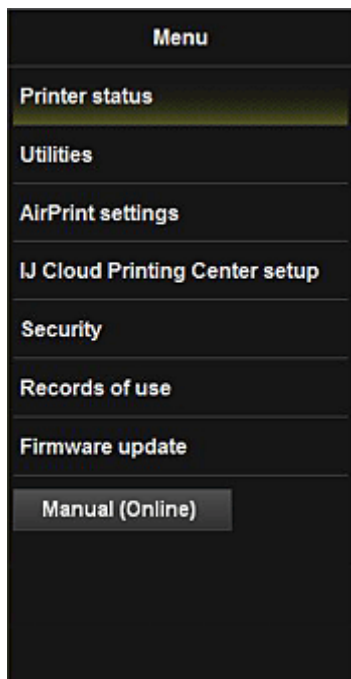

Printer status

This function displays printer information such as the remaining ink amount, the status, and detailed error information.

You can also connect to the ink purchase site or support page, and use Web Services.

Utilities

This function allows you to set and execute the printer utility functions such as cleaning.

AirPrint settings

This function allows you to specify the Apple AirPrint settings, such as position information.

IJ Cloud Printing Center setup

Allows you to register to IJ Cloud Printing Center or to delete a registration.

Security

Allows you to set the **Administrator's** password and **Operation restrictions** for the machine.

»» Important

- For the initial **Password**, see "[About the Administrator Password.](#)"
For Security reasons, we recommend that you change the **Password** to an individual password.
- There are character restrictions for the password, as shown below.
 - Up to 32 single-byte alphanumeric characters. (Uppercase and lowercase letters are differentiated.)

Records of use

Displays a record of your printer usage, such as the number of pages printed.

Firmware update

This function allows you to update the firmware and check version information.

Manual (Online)

This function displays the *Online Manual*.

Print Easily from a Smartphone or Tablet with PIXMA Printing Solutions

Use PIXMA Printing Solutions to easily print photos saved on a smartphone or tablet wirelessly.

PIXMA Printing Solutions can be downloaded from App Store and Google Play.



Printing with Windows RT

When you use Windows RT 8.1 or a later version, printing is easy because you simply connect this printer to the network.

For information about connecting to the network, see the setup URL (<http://www.canon.com/ijsetup>) for using this product from your computer, smartphone, or tablet device.

When the connection is complete, the Canon Inkjet Print Utility software, which allows you to specify detailed print settings, is downloaded automatically.

By using Canon Inkjet Print Utility, you can check the **Printer status** and specify detailed print settings. (The available functions will differ depending on your usage environment and connection method.)

A nyomtató áttekintése

- ▶ **Biztonsági útmutató**
 - Biztonsági előírások
 - Szabályozásra és biztonságra vonatkozó információk
- ▶ **A nyomtató fő részei és az alapvető műveletek**
 - A nyomtató részei és kezelőszervei
 - A nyomtató tápellátásáról
- ▶ **Papír betöltése**
 - Papír betöltése
 - Nyomtatható lemez behelyezése
- ▶ **A tintatartály cseréje**
 - A tintatartály cseréje
 - A tintaállapot ellenőrzése
- ▶ **Karbantartás**
 - Ha a nyomtatott kép halvány, vagy a színek nem megfelelően jelennek meg
 - Karbantartás számítógépről
 - A nyomtató tisztítása
- ▶ **A nyomtatóbeállítások megváltoztatása**
 - A nyomtatóbeállítások megváltoztatása a számítógépről
 - A nyomtató beállításainak inicializálása
 - A nyomtató helyi hálózati funkciójának letiltása
- ▶ **Információk a hálózati kapcsolatról**
 - Hasznos információk a hálózati kapcsolatról
- ▶ **A hálózaton keresztüli kommunikáció**
 - Hálózati beállítások módosítása és ellenőrzése
 - Az IJ Network Tool hálózati kapcsolatainak képernyői
 - Az IJ Network Tool egyéb képernyői
 - A hálózaton keresztüli kommunikáció – függelék
- ▶ **Hogyan érhető el az optimális nyomtatási minőség?**
 - Hasznos információk a tintáról
 - A sikeres nyomtatás alapjai
 - Ne felejtse el megadni a papírbeállításokat a papír betöltése után
 - Nyomtatási feladat megszakítása
 - A nyomtató kezelésével kapcsolatos előírások
 - A folyamatos jó nyomtatási minőség záloga
 - A nyomtató biztonságos szállításával kapcsolatos előírások
- ▶ **A termék használatának, valamint a képek felhasználásának jogi korlátozása**
- ▶ **Műszaki adatok**

Biztonsági útmutató

- ▶ **Biztonsági előírások**
- ▶ **Szabályozásra és biztonságra vonatkozó információk**

Biztonsági előírások

A nyomtató helyének megválasztása

- Ne telepítse a készüléket instabil vagy erős rezgésnek kitett helyre.
- Ne telepítse a készüléket nedves vagy poros helyre, ne tegye ki közvetlen napsütésnek, ne használja épületen kívül, és ne helyezze fűtőtest vagy más hőforrás közelébe.
A tűz és az áramütés kockázatának kiküszöbölése érdekében a képernyőn megjelenő kézikönyv által ismertetett üzemeltetési környezetben használja a készüléket.
- Ne helyezze a készüléket vastag takaróra vagy szőnyegre.
- A készülék hátsó részét ne helyezze közel a falhoz.

Tápellátás

- Gondoskodjon arról, hogy a tápellátáshoz használt hálózati csatlakozó mindig könnyen hozzáférhető legyen, hogy szükség esetén egyszerűen kihúzhassa a csatlakozódugót.
- A hálózati csatlakozódugót soha ne a vezetéknél fogva húzza ki.
A tápkábel húzása ennek sérülését okozhatja, ami tűzhez vagy áramütéshez vezethet.
- Ne használjon hosszabbítót vagy elosztót.

Munkavégzés a készülék közelében

- Nyomtatás közben soha ne nyúljon a készülékbe.
- A készüléket szállításkor a két oldalánál fogja meg. Ha a készülék súlya meghaladja a 14 kg-t, javasoljuk, hogy a készülék emelését két személy végezze. A készülék véletlen leejtése sérülésekhez vezethet. A készülék súlyát a képernyőn megjelenő kézikönyv tartalmazza.
- A készülékre ne helyezzen semmilyen tárgyat. Különösen kerülje fémtárgyak (gemkapcsok, tűzőkapcsok stb.) vagy gyúlékony anyagokat (alkoholt, hígítót stb.) tartalmazó tárolóedények helyezését a készülék tetejére.
- A készüléket szállítás és használat közben ne döntse meg, ne fordítsa fejre és ne tárolja ferdén, mert a tinta kiszivároghat és tönkretelheti a készüléket.

Munkavégzés a készülék közelében (a többcélú nyomtató esetében)

- Amikor vastag könyvet helyez az üveglapra, ne nyomja erősen a dokumentumfedelelet. Az üveglap eltörhet és sérülést okozhat.

Nyomtatófejek/tintatartályok és a FINE tintakazetták

- A tintatartályokat tartsa távol a gyermekektől. Ha véletlenül tinta* kerül a szájba (a nyelvvel érintkezve vagy lenyelés útján), öblítse ki a száját vagy itasson meg az illetővel egy-két pohár vizet. Irritáció vagy rosszullét esetén haladéktalanul kérjen orvosi segítséget.
* Az átlátszó tinta nitrát sókat tartalmaz. (átlátszó tintát tartalmazó modellek esetében).
- Amennyiben szemmel kerül érintkezésbe a tinta, haladéktalanul öblítse bő vízzel. Amennyiben bőrrel kerül érintkezésbe a tinta, haladéktalanul mossa le szappannal és vízzel. Ha a szem vagy a bőr irritációja tartós, haladéktalanul kérjen orvosi segítséget.
- Nyomtatás után tiltott a nyomtatófejen vagy a FINE tintakazettákon található elektromos érintkezők megérintése.
A fém részek nagyon forrók lehetnek, és égési sérüléseket okozhatnak.
- A tintatartályokat és a FINE tintakazettákat ne dobja tűzbe.

- Ne próbálja meg szétszedni vagy módosítani a nyomtatófejet, a tintatartályokat és a FINE tintakazettákat.

Szabályozásra és biztonságra vonatkozó információk

Lítiumelemet tartalmazó modellek esetében

- A használt elemektől a helyi előírásoknak megfelelően szabaduljon meg.
- Robbanásveszély áll fenn, ha az elemet nem megfelelő típusúra cseréli.

Csak az Európai Unió és az EGT (Norvégia, Izland és Liechtenstein) országaiban

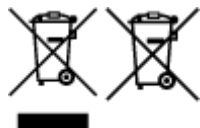

Ezek a szimbólumok azt jelzik, hogy a termék hulladékkezelése a háztartási hulladéktól különválasztva, az elektromos és elektronikus berendezések hulladékairól (WEEE) szóló (2012/19/EU) irányelvnek és az elemekről és akkumulátorokról, valamint a hulladék elemekről és akkumulátorokról szóló (2006/66/EK) irányelvnek megfelelően és/vagy ezen irányelveknek megfelelő helyi előírások szerint történik.

Amennyiben a fent feltüntetett szimbólum alatt egy vegyjel is szerepel, az elemekről és akkumulátorokról szóló irányelvben foglaltak értelmében ez azt jelzi, hogy az elem vagy az akkumulátor az irányelvben meghatározott határértéknél nagyobb mennyiségben tartalmaz nehézfémeket (Hg = higany, Cd = kadmium, Pb = ólom). E terméket az arra kijelölt gyűjtőhelyre kell juttatni – pl. hasonló termék vásárlásakor a régi becserélésére vonatkozó hivatalos program keretében, vagy az elektromos és elektronikus berendezések (EEE) hulladékainak gyűjtésére, valamint a hulladék elemek és hulladék akkumulátorok gyűjtésére kijelölt hivatalos gyűjtőhelyre. Az ilyen jellegű hulladékok nem előírás szerinti kezelése az elektromos és elektronikus berendezésekhez (EEE) általánosan kapcsolható potenciálisan veszélyes anyagok révén hatással lehet a környezetre és az egészségre. E termék megfelelő leselejtezésével Ön is hozzájárul a természeti források hatékony használatához. A termék újrahasznosítását illetően informálódjon a helyi polgármesteri hivatalnál, a helyi közterület-fenntartó vállalatnál, a hivatalos hulladéklerakó telephelyen vagy a háztartási hulladék begyűjtését végző szolgáltatónál, illetve látogasson el a www.canon-europe.com/wEEE, vagy www.canon-europe.com/battery internetes oldalra.

Environmental Information

Reducing your environmental impact while saving money

Power Consumption and Activation Time

The amount of electricity a device consumes depends on the way the device is used. This product is designed and set in a way to allow you to reduce your electricity costs. After the last print it switches to Ready Mode. In this mode it can print again immediately if required. If the product is not used for a time, the device switches to its Power Save Mode. The devices consume less power (Watt) in these modes. If you wish to set a longer Activation Time or would like to completely deactivate the Power Save Mode, please consider that this device may then only switch to a lower energy level after a longer period of time or not at all.

Canon does not recommend extending the Activation Times from the optimum ones set as default.

Energy Star®

The Energy Star® programme is a voluntary scheme to promote the development and purchase of energy efficient models, which help to minimise environmental impact.

Products which meet the stringent requirements of the Energy Star® programme for both environmental benefits and the amount of energy consumption will carry the Energy Star® logo accordingly.

Paper types

This product can be used to print on both recycled and virgin paper (certified to an environmental stewardship scheme), which complies with EN12281 or a similar quality standard. In addition it can support printing on media down to a weight of 64g/m², lighter paper means less resources used and a lower environmental footprint for your printing needs.

RMC

A szabályozási modellkód (Regulatory Model Code - RMC) azonosítás céljára és annak bizonyítására szolgál, hogy a termék megfelel az előírásoknak. Felhívjuk a figyelmet arra, hogy az RMC eltér a termék értékesítési modellszámától.



A nyomtató fő részei és az alapvető műveletek

- ▶ **A nyomtató részei és kezelőszervei**
- ▶ **A nyomtató tápellátásáról**

A nyomtató részei és kezelőszervei

- ▶ **Elölnézet**
- ▶ **Hátulnézet**
- ▶ **Belső nézet**

Előnézet

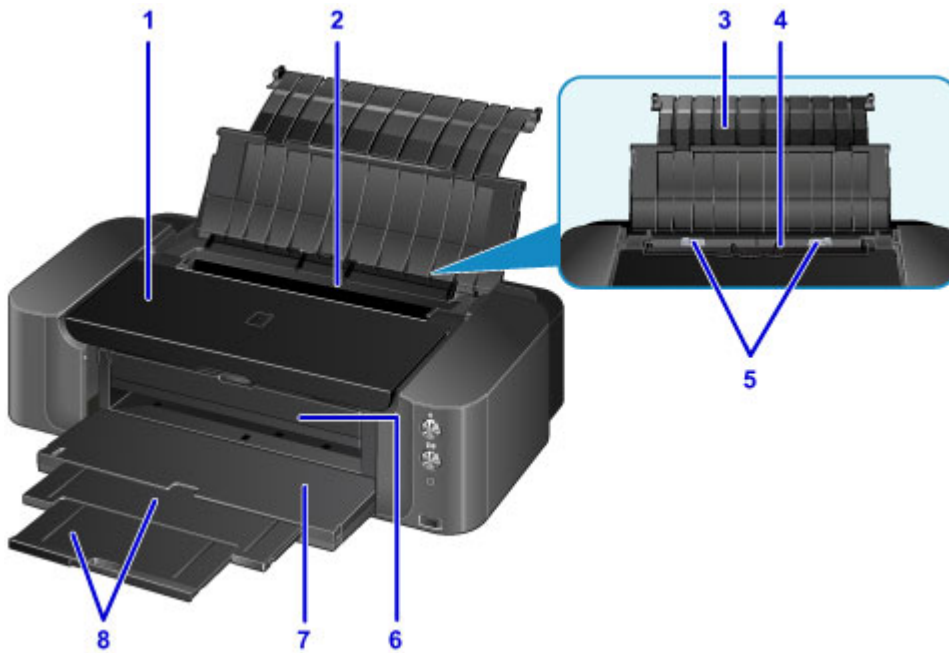

(1) fedél

Nyissa fel egy tintatartály cseréjéhez, illetve az elakadt papír nyomtatóból történő eltávolításához.

(2) adagolónyílás fedele

Megakadályozza, hogy bármilyen tárgy az adagolónyílásba essen.

Nyissa fel, csúsztassa a megfelelő helyre a papírvezetőket, majd csukja le a nyomtatás előtt.

(3) papírtámasz

Nyissa fel a papír hátsó tálcába történő betöltéséhez.

(4) hátsó tálca

Kettő vagy annál több megegyező méretű és típusú papírlap helyezhető be egyszerre, melyeket a nyomtató automatikusan egyesével tölt be.

■ [Papír betöltése a hátsó tálcába](#)

(5) papírvezetők

Igazítsa a papírköteg mindkét oldalához.

(6) lemeztálca-vezető

Ide helyezze be a lemeztálcát. Nyomtatható lemezre történő nyomtatáshoz szükséges. Normál működés esetén hagyja csukva.

(7) papírgyűjtő tálca

A készülék ide helyezi a nyomtatott papírt. Nyomtatás előtt húzza ki.

(8) papírgyűjtő tálca hosszabbítója

Húzza ki a kiadott papír megtartásához.



* A fenti ábrán a bemutatáshoz az összes gomb és jelzőfény világít.

(9) BE/KI (POWER) jelzőfény

Villog, majd világít a készülék bekapcsolása után.

»»» Megjegyzés

- A **BE/KI (POWER)** és a **Riasztás (Alarm)** jelzőfény segítségével ellenőrizhető a nyomtató állapota.
 - Nem világít a **BE/KI (POWER)** jelzőfény: a készülék ki van kapcsolva.
 - Világít a **BE/KI (POWER)** jelzőfény: a nyomtató nyomtatásra kész.
 - Villog a **BE/KI (POWER)** jelzőfény: a nyomtató előkészül a nyomtatásra, vagy nyomtatás van folyamatban.
 - Villog a **Riasztás (Alarm)** jelzőfény: hiba történt, és a nyomtató nem áll készen a nyomtatásra.
 - Felváltva villog a **BE/KI (POWER)** jelzőfény és a **Riasztás (Alarm)** jelzőfény: előfordulhat, hogy olyan hiba történt, amelynek orvoslásához fel kell venni a kapcsolatot a szervizközponttal.

■ [Hiba esetén](#)

(10) BE (ON) gomb

Be-, illetve kikapcsolja a készüléket.

■ [A nyomtató be- és kikapcsolása](#)

(11) Riasztás (Alarm) jelzőfény

Hiba esetén világít vagy villog.

(12) ÚJRAKEZD/MÉGSE (RESUME/CANCEL) gomb

Megszakít egy folyamatban lévő nyomtatási feladatot. Ezt a gombot nyomja meg, ha egy nyomtatóhiba megoldása után törölni szeretné a hibaüzenetet, és folytatni szeretné a nyomtatást.

(13) Wi-Fi gomb/Wi-Fi jelzőfény

Nyomja le a vezeték nélküli LAN-kapcsolat automatikus beállításához.

Világítva vagy villogva jelzi a vezeték nélküli helyi hálózat állapotát.

Világít:

A vezeték nélküli LAN engedélyezett.

Villog:

Nyomtatás van folyamatban a vezeték nélküli hálózaton keresztül. A vezeték nélküli LAN kapcsolat beállítása közben is villog.

(14) közvetlen nyomtatási port

Ha közvetlenül PictBridge-kompatibilis eszközzel, például digitális fényképezőgépről szeretne nyomtatni, akkor ide csatlakoztassa az eszközt.

Vigyázat

- Kizárólag PictBridge-kompatibilis eszközt csatlakoztasson a nyomtató közvetlen nyomtatási portjához. Ha ezt nem tartja be, az tüzet, áramütést vagy a nyomtató károsodását okozhatja.
-

Fontos

- Ne érintse meg a fémborítást.
- Ne használjon 3 méternél (10 lábnál) hosszabb USB-kábelt a PictBridge-kompatibilis eszközök nyomtatóhoz történő csatlakoztatásához, mivel ez befolyásolhatja más külső eszközök működését.

(15) lemeztálca tárolórekesze

Itt tárolható a nyomtatóhoz mellékelt lemeztálca.

- [A lemeztálca tárolása](#)

Hátulnézet

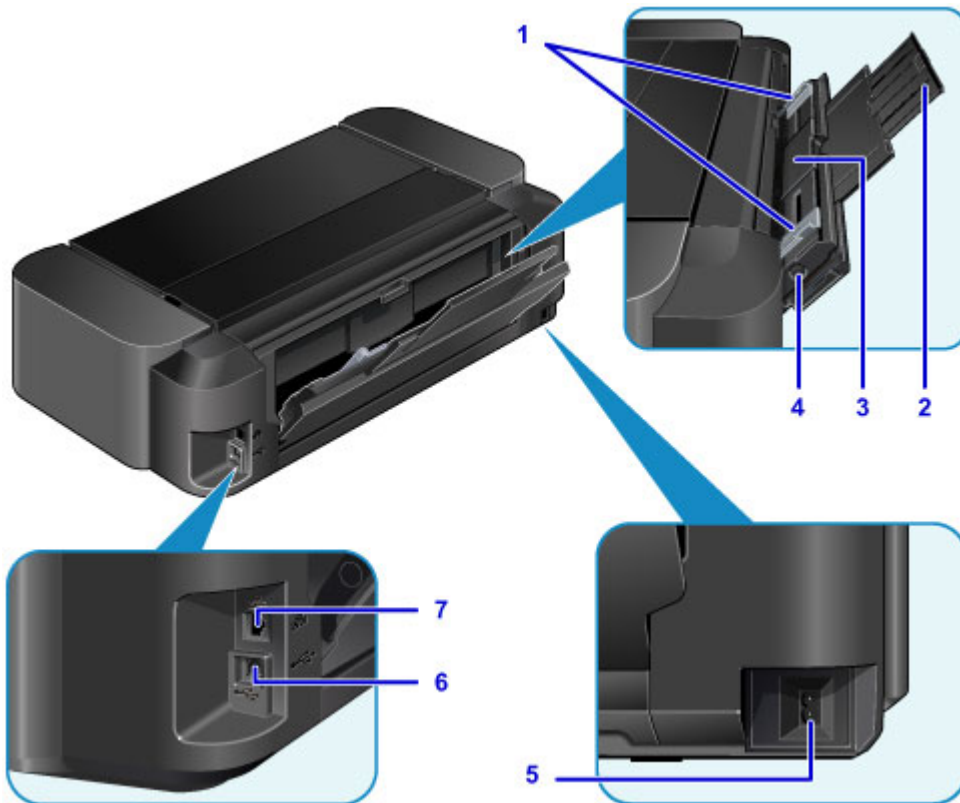

(1) papírvetők

Igazítsa a papírköteg mindkét oldalához.

(2) papírtámasz

Nyissa fel és húzza ki a papír kézi adagolótálcába történő betöltéséhez.

(3) kézi adagolótálca

Nagyméretű papírt, mint például 36 x 43 cm (14 x 17 hüvelyk) papírt, illetve vastag papírt tölthet ide.

■ [Papír betöltése a kézi adagolótálcába](#)

■ [A használható hordozók](#)

(4) Papírelakadás elhárítása (Paper Jam Clearing) gomb

A kézi adagolótálcában elakadt papír eltávolításakor nyomja meg ezt a gombot.

■ [Papírelakadás](#)

(5) tápkábel csatlakozója

Ide csatlakoztassa a tartozék tápkábelt.

(6) USB-port

Csatlakoztassa ide az USB-kábelt a nyomtató számítógéppel történő összekötéséhez.

(7) vezetékes LAN csatlakozója

Csatlakoztassa ide a LAN-kábelt, amellyel a nyomtatót a helyi hálózathoz csatlakoztathatja.

Fontos

- Ne érintse meg a fémborítást.
- Nyomtatás alatt nem szabad csatlakoztatni vagy kihúzni az USB-kábelt vagy a LAN-kábelt.

Belső nézet

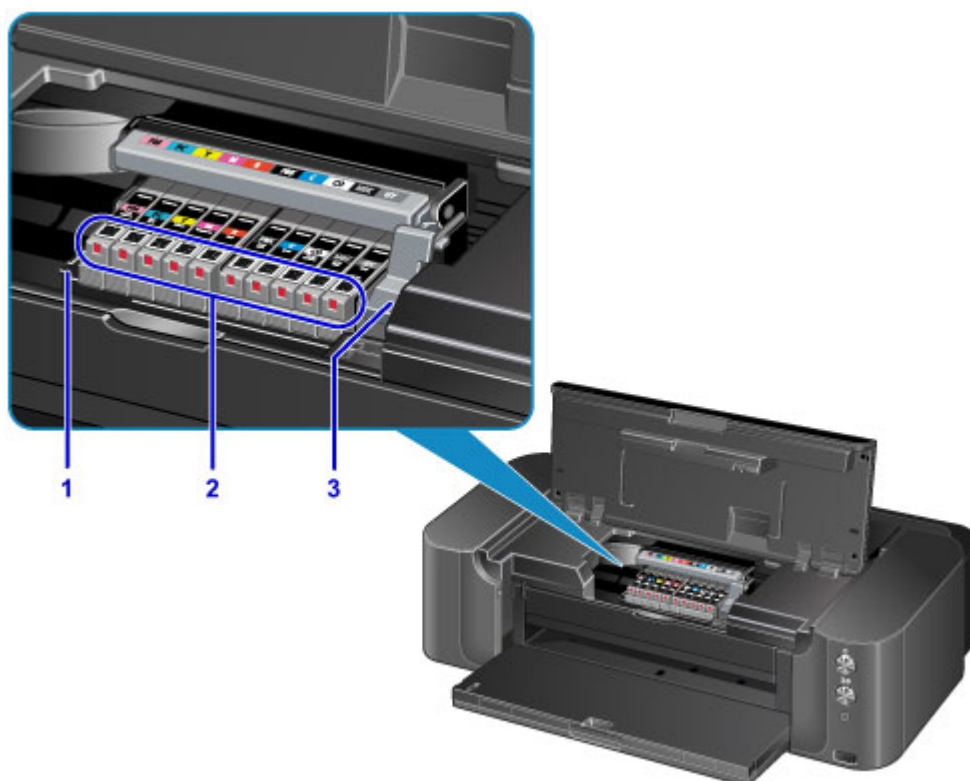

(1) nyomtatófej tartója

Ide kell tenni a nyomtatófejet.

(2) tinta jelzőfényei

Világítanak vagy villognak, és ezzel a tintatartály állapotát jelzik.

■ [A tintaállapot ellenőrzése a tinta jelzőfények segítségével](#)

(3) nyomtatófej rögzítőkarja

A helyén rögzíti a nyomtatófejet.

Fontos

- A nyomtatófej behelyezése után ne emelje fel ezt a kart.

Megjegyzés

- A tintatartályok cseréjével kapcsolatban lásd [A tintatartály cseréje](#) című részt.

A nyomtató tápellátásáról

- **A készülék bekapcsolt állapotának ellenőrzése**
- **A nyomtató be- és kikapcsolása**
- **Tájékoztatás a tápcsatlakozóra és a tápkábelre vonatkozóan**
- **Tájékoztatás a tápkábel kihúzásához**

A készülék bekapcsolt állapotának ellenőrzése

Amikor a nyomtató be van kapcsolva, világít a **BE/KI (POWER)** jelzőfény.



»» Megjegyzés

- A nyomtató bekapcsolását követően várni kell egy darabig, mielőtt a nyomtató elkezdene nyomtatni.

A nyomtató be- és kikapcsolása

A nyomtató bekapcsolása

1. A nyomtató bekapcsolásához nyomja meg a **BE (ON)** gombot.

A **BE/KI (POWER)** jelzőfény villogni kezd, majd világít.

■ [A készülék bekapcsolt állapotának ellenőrzése](#)



»» Megjegyzés

- A nyomtató bekapcsolását követően várni kell egy darabig, mielőtt a nyomtató elkezdené nyomtatni.
- Előfordulhat, hogy bekapcsolása után a nyomtató elkezdi a tinta keverését a tinta optimális minőségének megtartása érdekében (körülbelül 30 másodperctől 3 percig terjedő ideig).

■ [A tinta keverése szabályos időközönként történik.](#)

- Ha villog a **Riasztás (Alarm)** jelzőfény, akkor olvassa el a [Hiba esetén](#) című témakört.
- Beállíthatja a nyomtató automatikus bekapcsolását, ha egy nyomtatási vagy lapolvasási műveletet indít el egy USB-kábellel vagy hálózaton keresztül csatlakozó számítógép. Ez a funkció alapértelmezés szerint ki van kapcsolva.

■ [A Nyomtató tápellátásának kezelése](#)

A nyomtató kikapcsolása

1. A nyomtató kikapcsolásához nyomja meg a **BE (ON)** gombot.

Amikor a **BE/KI (POWER)** jelzőfény villogása megszűnik, az azt jelenti, hogy a nyomtató ki van kapcsolva.



Fontos

- Mielőtt a nyomtató kikapcsolása után [kihúzná a tápkábelt](#), győződjön meg arról, hogy nem világít a **BE/KI (POWER)** jelzőfény.

Megjegyzés

- Beállíthatja a nyomtató automatikus kikapcsolását, ha adott ideig nem történik művelet vagy nem érkezik nyomtatási feladat a nyomtatóra. Ez az alapértelmezett beállítás.

■ [A Nyomtató tápellátásának kezelése](#)

Tájékoztatás a tápcsatlakozóra és a tápkábelre vonatkozóan

Húzza ki a tápkábelt havonta egyszer, és győződjön meg róla, hogy nem tapasztalja az alábbi rendellenességeket a tápcsatlakozón, illetve a tápkábelen.

- A tápcsatlakozó/tápkábel forró.
- A tápcsatlakozó/tápkábel rozsdás.
- A tápcsatlakozó/tápkábel meg van hajlítva.
- A tápcsatlakozó/tápkábel kopott.
- A tápcsatlakozó/tápkábel el van repedve.

Figyelem

- Ha a fenti rendellenességek bármelyikét észleli a tápcsatlakozón, illetve a tápkábelen, [húzza ki a tápkábelt](#), és hívja a szervizt. Ha a fenti rendellenességek fennállása mellett használja a nyomtatót, az tüzet vagy áramütést okozhat.

Tájékoztató a tápkábel kihúzásához

A tápkábel kihúzásához kövesse az alábbi eljárást.

Fontos

- Mielőtt kihúzná a tápkábelt, nyomja meg a **BE (ON)** gombot, majd győződjön meg arról, hogy a **BE/KI (POWER)** jelzőfény nem világít. Ha akkor húzza ki a tápkábelt, amikor a **BE/KI (POWER)** jelzőfény még villog vagy világít, akkor kiszáradhat vagy eltömődhet a nyomtatófej, és romolhat a nyomtatási minőség.

1. A nyomtató kikapcsolásához nyomja meg a **BE (ON)** gombot.



2. Győződjön meg róla, hogy a **BE/KI (POWER)** jelzőfény nem világít.

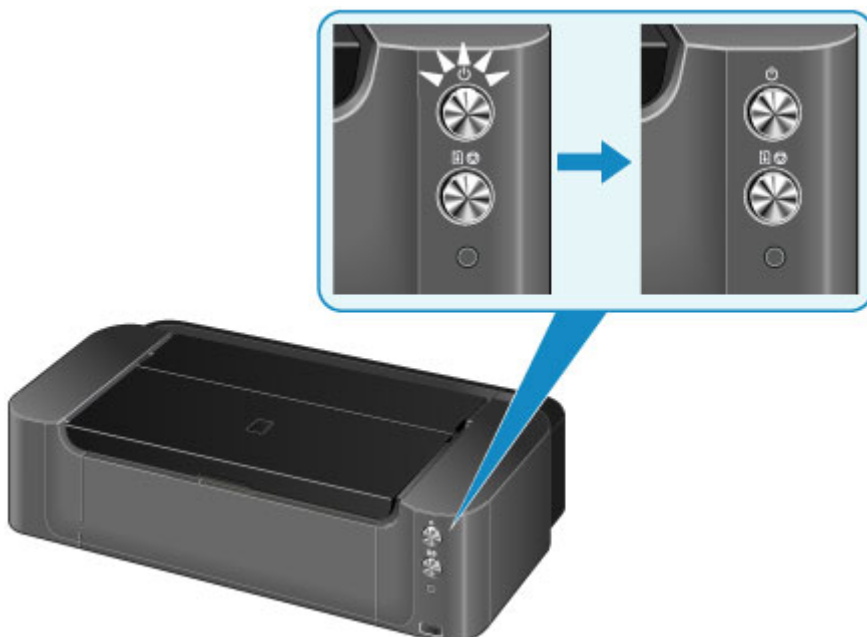

3. Húzza ki a tápkábelt.

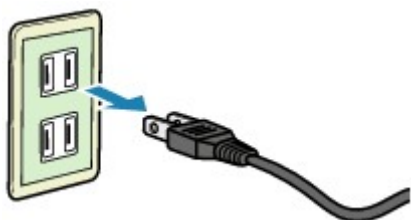

A tápkábelre vonatkozó előírások függenek a használat országától vagy térségétől.

Papír betöltése

- ▶ **Papír betöltése**
- ▶ **Nyomtatható lemez behelyezése**

Papír betöltése

- **Papírforrások a papír betöltéséhez**
- **Papír betöltése a hátsó tálcába**
- **Papír betöltése a kézi adagolótálcába**
- **A használható hordozók**
- **A nem használható hordozók**
- **A papír kezelése**
- **Professzionális papírra való nyomtatás előtt**
- **Nyomtatási terület**

Papírforrások a papír betöltéséhez

A nyomtatónak két papírforrása van: a hátsó tálca és a kézi adagolótálca.

A használt papírforrás a lapmérettől és a hordozótípustól függ.

■ [A használható hordozók](#)

▶▶▶ **Megjegyzés**

- Nyomtatásnál válassza a megfelelő papírméretet, hordozótípust és papírforrást. Ha nem megfelelő papírméretet vagy hordozótípust választ ki, akkor előfordulhat, hogy a nyomtató gyenge minőségű nyomatot készít.

A papír egyes papírforrásokba való betöltésével kapcsolatban az alábbi részekben talál részletes tájékoztatást.

- [Papír betöltése a hátsó tálcába](#)
- [Papír betöltése a kézi adagolótálcába](#)

Két vagy több lap betöltése a hátsó tálcába

A 10 x 15 cm (4 x 6 hüvelyk) méret és a 25 x 30 cm (10 x 12 hüvelyk) méret közötti és az A3+ méretű papírt a hátsó tálcába töltsé be. A folyamatos nyomtatáshoz kettő vagy több megegyező méretű és hordozótípusú papírlap helyezhető be egyszerre. (Egyes papírméretetek, illetve hordozótípusok esetén egyszerre csak egy lap tölthető be.)

Nyomtatásnál a nyomtatóillesztőben válassza ki a megfelelő papírméretet, hordozótípust, papírforrást stb.



Egy nagyméretű vagy vastag papírlap betöltése a kézi adagolótálcába

Nagyméretű papír, például 36 x 43 cm (14 x 17 hüvelyk) papír, illetve vastag papír, például professzionális papír is betölthető a kézi adagolótálcába.

Nyomtatásnál a nyomtatóillesztőben válassza ki a megfelelő papírméretet, hordozótípust, papírforrást stb.

A kézi adagolótálcába nem helyezhető normál papír. Ha normál papírra nyomtat, azt a hátsó tálcába töltsé be.



Papír betöltése a hátsó tálcába

A hátsó tálcába A3+, A3, B4, A4, B5, A5, Letter, Legal, 279,4 x 431,8 mm (11 x 17 hüvelyk), 10 x 15 cm (4 x 6 hüvelyk), 13 x 18 cm (5 x 7 hüvelyk), 20 x 25 cm (8 x 10 hüvelyk) és 25 x 30 cm (10 x 12 hüvelyk) méretű papír tölthető be.

Fontos

- Ha a próbanyomtatáshoz a normál papírt kicsi, például 10 x 15 cm (4 x 6 hüvelyk) vagy 13 x 18 cm (5 x 7 hüvelyk) méretűre vágja, azzal papírelakadást okozhat.

Megjegyzés

- Fényképek nyomtatásához eredeti Canon fotópapír használata ajánlott.
Az eredeti Canon papírokról további részleteket [A használható hordozók](#) című részben talál.
- Általános fénymásolópapír is használható.
A nyomtatóban használható papír méretéről és tömegéről [A használható hordozók](#) című részben talál további részleteket.

1. Készítse elő a papírt.

Igazítsa el a papír széleit. Ha a papír meghajlott, egyenesítse ki.

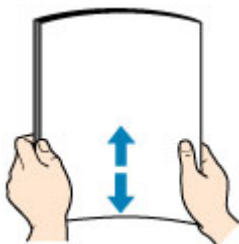

Megjegyzés

- Igazítsa össze a papírok éleit betöltés előtt. Az élek összeigazítása nélküli betöltés a papír elakadását okozhatja.
- Ha a papír meghajlott, óvatosan hajlítsa a papír hajlott végeit az ellenkező irányba, amíg a papír teljesen egyenessé nem válik.

A felpöndörödött papír kisimításával kapcsolatos részleteket lásd itt: [A papír maszatos/A nyomtatási felület karcos](#) > „Miután kisimította, töltsse be a papírt.”

- Photo Paper Plus Semi-gloss SG-201 papír használata esetén, még ha a papír hullámos is, egyszerre egy lapot töltsön be, úgy, ahogy van. A lap kiegyenesítése közben repedések keletkezhetnek a papír felületén, ami a nyomtatási minőség csökkenéséhez vezethet.

2. Nyissa fel a hátsó tálcá papírtámaszát (A).

3. Nyissa ki óvatosan a papírgyűjtő tálcát (B).

Fontos

- Ha nyitva van a lemeztálcá-vezető (C), feltétlenül csukja be.

4. Húzza ki a papírgyűjtő tálcá hosszabbítóját (D).

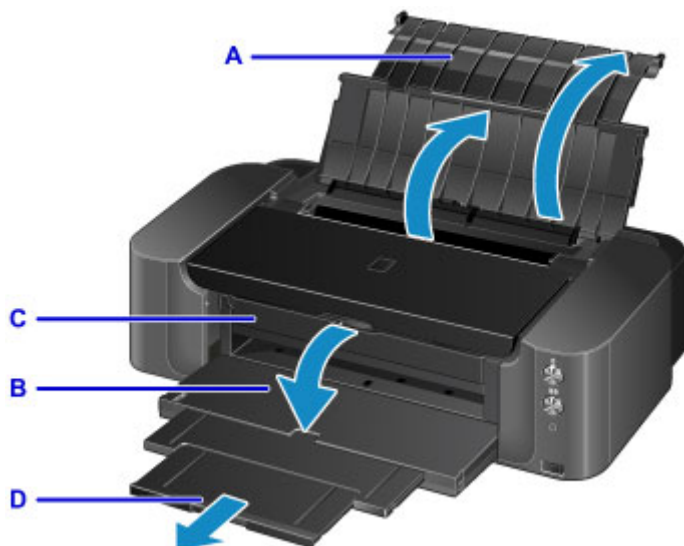

5. Nyissa fel az adagolónyílás fedelét.



6. Kinyitásukhoz tolja szét a papírvezetőket (E), és töltsse be a papírt a hátsó tálca közepére úgy, hogy a NYOMTATÁSI FELÜLETE ÖN FELÉ NÉZZEN.

7. Tolja a papírvezetőket (E) a papírköteg két oldalához.

Ne szorítsa a papírhoz a papírvezetőket. Ez megakadályozhatja a lapok szabályszerű betöltését.

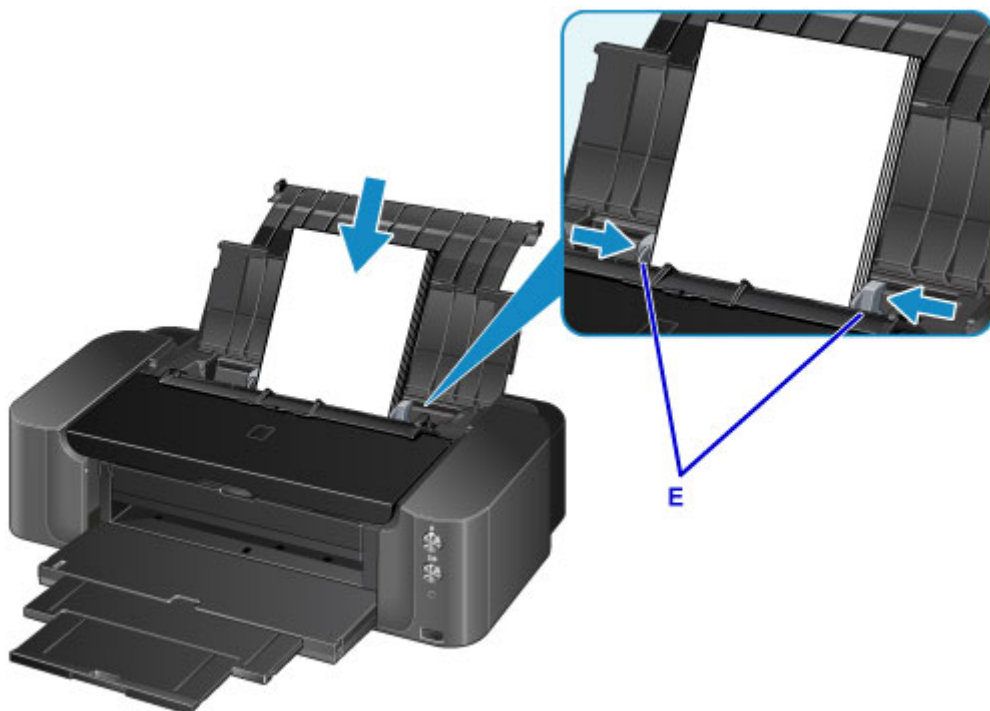

Fontos

- A papírt mindig álló tájolással (F) tegye a be. Ha fekvő tájolással (G) tölti be a papírt, az papírelakadást okozhat.

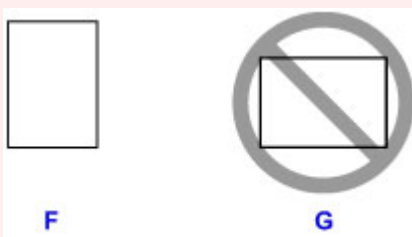

Megjegyzés

- Csak annyi papírt töltsön be, hogy a köteg teteje ne érjen a betöltési korlát jele (H) fölé.
- A papírvezetők kiemelkedő részei (I) a betöltött papír méretétől függően visszahúzódnak. Ne nyomja le az ujjával ezeket a részeket.

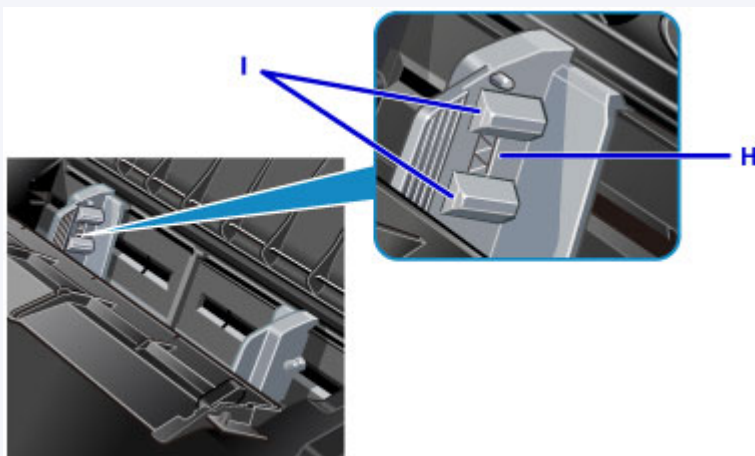

8. Csupkja le óvatosan az adagolónyílás fedelét.

Fontos

- Ha az adagolónyílás fedele nyitva van, a papír nem adagolható. Mindenképpen csukja le az adagolónyílás fedelét.



Megjegyzés

- Nyomtatáskor a hátsó tálcát válassza ki papírforrásként, és válassza ki a betöltött papír méretét és típusát a nyomtatóillesztő nyomtatási beállításokat tartalmazó képernyőjén.

Papír betöltése a kézi adagolótálcába

A kézi adagolótálcába A3+, A3, B4, A4, Letter, Legal, 279,4 x 431,8 mm (11 x 17 hüvelyk), 20 x 25 cm (8 x 10 hüvelyk), 25 x 30 cm (10 x 12 hüvelyk) és 36 x 43 cm (14 x 17 hüvelyk) méretű papír tölthető be.

»»» Megjegyzés

- Fényképek nyomtatásához eredeti Canon fotópapír használata ajánlott.
Az eredeti Canon papírokról további részleteket [A használható hordozók](#) című részben talál.
- A kézi adagolótálcába nem helyezhető normál papír. Ha normál papírra nyomtat, azt a hátsó tálcába töltsse be.
- Amikor egy PictBridge-kompatibilis eszközzel nem 36 x 43 cm (14 x 17 hüvelyk) méretben nyomtat, töltsse a papírt a hátsó tálcába.

■ [Nyomtatás digitális fényképezőgépről](#)

1. Készítse elő a papírt.

Ha a papír meghajlott, egyenesítse ki.

»»» Megjegyzés

- Ha a papír meghajlott, óvatosan hajlítsa a papír hajlott végeit az ellenkező irányba, amíg a papír teljesen egyenessé nem válik.

A felpöndörödött papír kisimításával kapcsolatos részleteket lásd itt: [A papír maszatos/A nyomtatási felület karcos](#) > „Miután kisimította, töltsse be a papírt.”

- Photo Paper Plus Semi-gloss SG-201 papír használata esetén, még ha a papír hullámos is, egyszerre egy lapot töltsön be, úgy, ahogy van. A lap kiegyenesítése közben repedések keletkezhetnek a papír felületén, ami a nyomtatási minőség csökkenéséhez vezethet.

2. Nyissa ki a kézi adagolótálca papírtámaszát (A), és húzza ki.

3. Nyissa ki óvatosan a papírgyűjtő tálcát (B).

»»» Fontos

- Ha nyitva van a lemeztálca-vezető (C), feltétlenül csukja be.

4. Húzza ki a papírgyűjtő tálca hosszabbítóját (D).

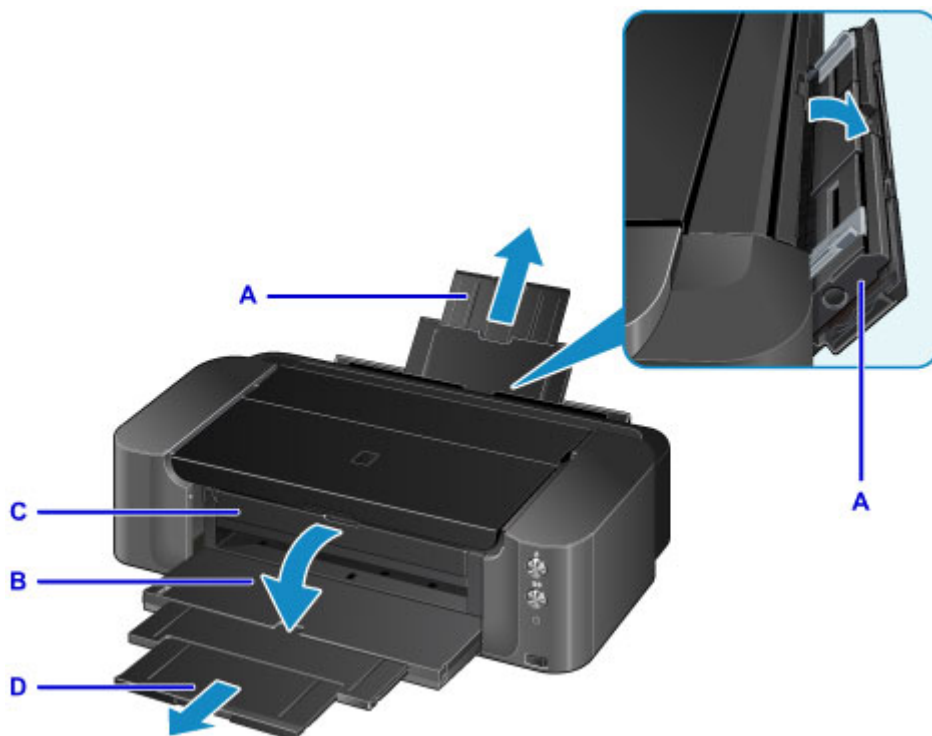

5. Kinyitásukhoz tolja szét a papírvezetőket (E), és töltsön be EGYETLEN PAPÍRLAPOT a kézi adagolótálca közepére úgy, hogy a NYOMTATÁSI FELÜLETE ÖN FELÉ NÉZZEN.

6. Tolja a papírvezetőket (E) a papírköteg két oldalához.

Ne szorítsa a papírhoz a papírvezetőket. Ez megakadályozhatja a lapok szabályszerű betöltését.

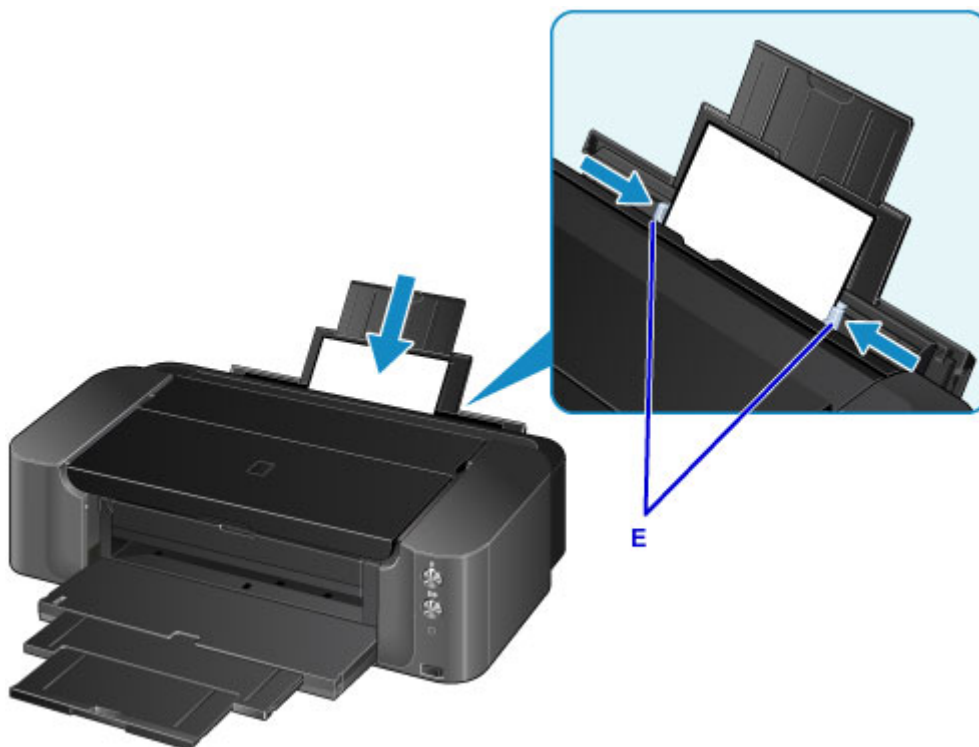

Fontos

- A papírt mindig álló tájolással (F) tegye a be. Ha fekvő tájolással (G) tölti be a papírt, az papírelakadást okozhat.

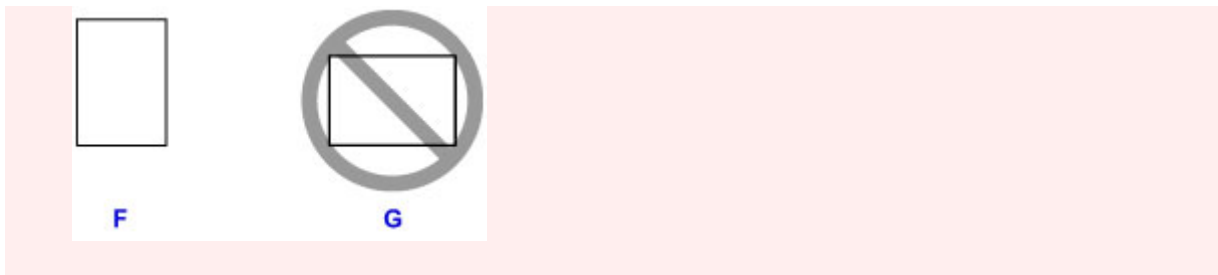

7. Ellenőrizze, hogy a papír megfelelően helyezkedik el a kézi adagolótálcában.

Ellenőrizze, hogy a papír a kézi adagolótálca legalján és a papírvezetőkhoz hozzáérve van-e helyezve, ehhez mozgassa meg kissé fel-le a papírt.



»» Megjegyzés

- Nyomtatáskor a kézi adagolótálcát válassza ki papírforrásként, és válassza ki a betöltött papír méretét és típusát a nyomtatóillesztő nyomtatási beállításokat tartalmazó képernyőjén.
- Ha folyamatosan kíván nyomtatni a kézi adagolótálcából, várja meg a nyomtatás befejeződését, majd töltsön be egy újabb lapot.

A használható hordozók

A legjobb nyomtatási eredmény érdekében válasszon a nyomtatáshoz megfelelő papírt. A Canon számos papírfajtát kínál dokumentumok, illetve fényképek és képek nyomtatásához. A legfontosabb fényképek kinyomtatásához az eredeti Canon papírok használatát javasoljuk.

Hordozótípus

Kereskedelmi forgalomban kapható papírok

- Normál papír (újrafeldolgozott papír is)

Canon gyártmányú papírok

Az eredeti Canon gyártmányú papírok modellszáma zárójelben látható. A nyomtatható oldalra, valamint a papír kezelésére vonatkozó tudnivalókat a papírhoz mellékelt leírás tartalmazza. Az összes kapható Canon gyártmányú papír méretére vonatkozó információkért látogasson el weboldalunkra.

»» Megjegyzés

- Előfordulhat, hogy bizonyos országokban vagy térségekben egyes eredeti Canon papírokat nem lehet beszerezni. Az Amerikai Egyesült Államokban a papírt nem modellszám alapján árusítják. Itt a papír név szerint szerezhető be.

Papír fényképnymtatáshoz:

- Photo Paper Pro Platinum <PT-101>
- Photo Paper Plus Glossy II <PP-201>
- Photo Paper Pro Luster <LU-101>
- Photo Paper Plus Semi-gloss <SG-201>
- Matte Photo Paper <MP-101>^{*1}
- Fine Art Paper "Museum Etching" <FA-ME1>^{*1*2}
- Photo Paper Pro Premium Matte <PM-101>^{*1*2}

*1 Erre a papírra nem lehet digitális fényképezőgépről nyomtatni.

*2 Nem nyomtatható a papír 30 mm (1,18 hüvelyk) margóján kívülre (a nyomtatási irány szerint). A nyomtatási terület részletes ismertetését lásd itt: [A professzionális papír méretei](#).

Ha professzionális papírt használ, olvassa el a következő témakört: [Professzionális papírra való nyomtatás előtt](#).

■ [Kapacitás](#)

■ [Papírbeállítások a nyomtatóillesztőben](#)

»» Megjegyzés

- A nyomtatóhoz mellékelt lemeztálcá használatával lehetősége van nyomtatni nyomtatható lemezre.
 - [Nyomtatható lemez behelyezése](#)
- A PictBridge-kompatibilis eszközökön mentett fényképek nyomtatásához meg kell adnia a lapméretet és a hordozótípust.
 - [Nyomtatás digitális fényképezőgépről](#)
- Nem Canon márkájú professzionális papírt is használhat. A részletekkel kapcsolatos információkért keresse fel webhelyünket.

Nem nyomtathat a papír 30 mm (1,18 hüvelyk) margóján kívülre (a nyomtatási irány szerint).

■ [A professzionális papír méretei](#)

■ [Professzionális papírra való nyomtatás előtt](#)

Lapméretek

A következő lapméreteket használhatja.

»» Megjegyzés

- A következő lapméreteket töltheti be.
 - hátsó tálca: A3+, A3, B4, A4, B5, A5, Letter, Legal, 279,4 x 431,8 mm (11 x 17 hüvelyk), 10 x 15 cm (4 x 6 hüvelyk), 13 x 18 cm (5 x 7 hüvelyk), 20 x 25 cm (8 x 10 hüvelyk) és 25 x 30 cm (10 x 12 hüvelyk)
 - kézi adagolótálca: A3+, A3, B4, A4, Letter, Legal, 279,4 x 431,8 mm (11 x 17 hüvelyk), 20 x 25 cm (8 x 10 hüvelyk), 25 x 30 cm (10 x 12 hüvelyk) és 36 x 43 cm (14 x 17 hüvelyk)
- A következő méretű lapokra nem lehet digitális fényképezőgépről nyomtatni.
 - B4, B5, A5, Legal, 279,4 x 431,8 mm (11 x 17 hüvelyk), 25 x 30 cm (10 x 12 hüvelyk) és 36 x 43 cm (14 x 17 hüvelyk)

Szabványos méretek:

- Letter
- Legal
- 279,4 x 431,8 mm (11 x 17 hüvelyk)
- A5
- A4
- A3
- A3+
- B5
- B4
- 10 x 15 cm (4 x 6 hüvelyk)
- 13 x 18 cm (5 x 7 hüvelyk)
- 20 x 25 cm (8 x 10 hüvelyk)
- 25 x 30 cm (10 x 12 hüvelyk)
- 36 x 43 cm (14 x 17 hüvelyk)

Nem szabványos méretek:

Nem szabványos méretű lapokra a következő tartományokban nyomtathat.

- hátsó tálca
 - Minimális méret: 89,0 x 127,0 mm (3,50 x 5,00 hüvelyk)
 - Maximális méret: 329,0 x 676,0 mm (12,95 x 26,61 hüvelyk)
- kézi adagolótálca
 - Minimális méret: 203,2 x 254,0 mm (8,00 x 10,00 hüvelyk)
 - Maximális méret: 355,6 x 584,2 mm (14,00 x 23,00 hüvelyk)

Papírtömeg/papírvastagság

A következő súlytartományba/vastagságtartományba eső papírokat használhatja.

- hátsó tálca: 64–105 g /m² (17–28 font) (normál papír, kivéve az eredeti Canon gyártmányú papírokat)
 - * Használhat legfeljebb 200 g /m²-es (53 font) nem eredeti Canon gyártmányú speciális papírt is.

Ne használjon ennél nehezebb vagy könnyebb papírt (az eredeti Canon gyártmányú papírokat kivéve), mert az elakadhat a nyomtatóban.

- kézi adagolótálca: 0,1–0,6 mm (4–23,6 mil) (legfeljebb 350 g /m²-es (93 font))

Ne használjon ennél vastagabb vagy nehezebb papírt, mert az elakadhat a nyomtatóban.

Kapacitás

Kereskedelmi forgalomban kapható papírok

Hordozó neve	Hátsó tálca	Kézi adagolótálca	Papírgyűjtő tálca
Normál papír (újrafeldolgozott papír is)* 1	Körülbelül 150 lap (a 36 x 43 cm (14 x 17 hüvelyk) méret nem választható).	N/A* 2	Körülbelül 50 lap

Canon gyártmányú papírok

»» Megjegyzés

- Javasoljuk, hogy távolítsa el a korábban nyomtatott lapokat a papírgyűjtő tálcáról, mielőtt folyamatos nyomtatásba kezdene.

Papír fényképnymtatáshoz:

Hordozó neve <Modell száma>	Hátsó tálca	Kézi adagolótálca
Photo Paper Pro Platinum <PT-101>* 3	1 lap A3+ méretű papír 10 lap A3, A4, Letter vagy 20 x 25 cm (8 x 10 hüvelyk) méretű papír 20 lap 10 x 15 cm (4 x 6 hüvelyk) méretű papír	1 lap A3+, A3, A4, Letter vagy 20 x 25 cm (8 x 10 hüvelyk) méretű papír
Photo Paper Plus Glossy II <PP-201>* 3	1 lap A3+ méretű papír 10 lap A3, A4, Letter, 13 x 18 cm (5 x 7 hüvelyk) vagy 20 x 25 cm (8 x 10 hüvelyk) méretű papír 20 lap 10 x 15 cm (4 x 6 hüvelyk) méretű papír	1 lap A3+, A3, A4, Letter vagy 20 x 25 cm (8 x 10 hüvelyk) méretű papír
Photo Paper Pro Luster <LU-101>* 3	1 lap A3+ méretű papír 10 lap A3, A4 vagy Letter méretű papír	1 lap A3+, A3, A4 vagy Letter méretű papír
Photo Paper Plus Semi-gloss <SG-201>* 3	1 lap A3+ méretű papír 10 lap A3, A4, Letter, 13 x 18 cm (5 x 7 hüvelyk) vagy 20 x 25 cm (8 x 10 hüvelyk) méretű papír 20 lap 10 x 15 cm (4 x 6 hüvelyk) méretű papír	1 lap A3+, A3, A4, Letter vagy 20 x 25 cm (8 x 10 hüvelyk) méretű papír
Matte Photo Paper <MP-101>	1 lap A3+ méretű papír 10 lap A3, A4 vagy Letter méretű papír	1 lap A3+, A3, A4 vagy Letter méretű papír

	20 lap 10 x 15 cm (4 x 6 hüvelyk) méretű papír	
Fine Art Paper "Museum Etching" <FA-ME1>	N/A*4	1 lap
Photo Paper Pro Premium Matte <PM-101>	N/A*4	1 lap

*1 A papír típusától és a környezeti körülményektől (magas vagy alacsony hőmérséklet, illetve páratartalom) függően előfordulhat, hogy teljes kapacitás mellett nem lehetséges megfelelő lapadagolás. Ilyen esetben csökkentse az egyszerre betöltött papír mennyiségét legalább a felére.

*2 A kézi adagolótálcából történő adagolás kárt okozhat a nyomtatóban. Mindig a hátsó tálcába töltse be őket.

*3 Ha köteggben tölti be a papírt, a nyomtatási oldal az adagolás során szennyeződhet, illetve nem megfelelő adagolás is előfordulhat. Ilyenkor egyenként töltse be a lapokat.

*4 A hátsó tálcából történő adagolás kárt okozhat a nyomtatóban. Mindig a kézi adagolótálcába töltse.

»» Megjegyzés

- Ha nem Canon márkájú professzionális papírt használ, egyszerre egy lapot töltsön be a hátsó tálcába vagy a kézi adagolótálcába.

A nem használható hordozók

Ne használja a következő papírtípusokat. Az ilyen papírok használata a gyengébb nyomtatási minőség mellett elakadást vagy meghibásodást is okozhat a nyomtatóban.

- Összehajtott, meghajlott vagy gyűrött papír
- Nedves papír
- Túl vékony papír

hátsó tálca: Kevesebb mint 64 g /m²-es (17 font)

kézi adagolótálca: Kevesebb, mint 0,1 mm (4 mil)

- Túl vastag papír

hátsó tálca: Több mint 105 g /m²-es (28 font) (normál papír, kivéve az eredeti Canon gyártmányú papírokat)

kézi adagolótálca: Több mint 0,6 mm (23,6 mil) vastag vagy több mint 350 g /m²-es (93 font)

- Ne használjon levelezőlapnál vékonyabb papírt; ez vonatkozik a normál papírra és a jegyzetpapír kis méretre vágott változatára is (A5-ösnél kisebb méretű papírra történő nyomtatás során)
- Képes levelezőlapok
- Ragasztott fényképet vagy matricát tartalmazó levelezőlapok
- Borítékok
- Bármilyen fajta lyukas papír
- Nem téglalap alakú papírok
- Ragasztással vagy tűzéssel kötött papírok
- Ragasztózott papír
- Csillámmal stb. díszített papír
- A következő típusú Canon gyártmányú papírok nem használhatók.
 - Glossy Photo Paper "Everyday Use" <GP-501/GP-601>
 - Photo Paper Glossy <GP-601>
 - High Resolution Paper <HR-101N>

A papír kezelése

- Ügyeljen arra, hogy ne karcolja vagy dörzsölje meg a papírt.
- A papírt a széleinél fogja, és próbálja elkerülni a nyomtatási felület megérintését. Ha a nyomtatási felület a kézzől származó izzadságtól vagy olajtól beszennyeződik, az a nyomtatási minőség romlásához vezethet.
- Ne érintse meg a nyomtatott felületet, amíg meg nem szárad a tinta. Ha a tinta megszáradt, akkor is ügyeljen arra, hogy lehetőség szerint ne érintse meg a nyomtatott felületet. A pigment tinta természetéből adódóan a tinta dörzsöléssel vagy kaparással eltávolítható a nyomtatási felületről.
- A csomagból csak a szükséges számú lapot vegye ki, közvetlenül nyomtatás előtt.
- Ha nem nyomtat, a papírmeghajlás megakadályozása érdekében tegye vissza a papírt a csomagolásba, és tartsa sima felületen. Emellett tárolja a csomagot magas hőmérséklettől, nedvességtől és közvetlen napfénytől védett helyen.

Professzionális papírra való nyomtatás előtt

Professzionális papír használata esetén por keletkezhet. Ezért javasoljuk, hogy közvetlenül a nyomtatás előtt távolítsa el a papírport a professzionális papírról.

Ehhez egy puha hajkefe (vagy egy hasonló, az irodai készülékek tisztítására alkalmas kefe) szükséges.

Minél szélesebb a kefe, annál hatékonyabb a tisztítás.



Megfelelő eszköz például egy polipropilénből, polietilénből, lószőrből vagy kecskeszőrből készült puha kefe.

Fontos

- Az alábbi módon soha ne használja a kefét. A nyomtatási felület károsodhat.



Nem megfelelőek a durva anyagból készült kefék, a rongyok, mosogatórongyok, a ragadós és a karcoló anyagok.

A papírpórt eltávolításának folyamata:

1. Győződjön meg róla, hogy a kefe nem nedves és por- és koszmentes.
2. A kefét egy irányban húzza végig a teljes nyomtatási felületen.

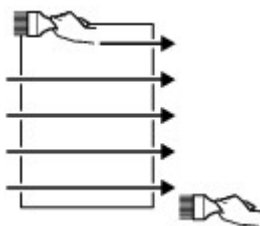

Fontos

- Mindig a papír teljes egészén húzza végig a kefét; ne kezdjen a papír közepénél, és ne hagyja félbe a műveletet.
- Vigyázzon, hogy ne érintse meg a nyomtatási felületet, amennyiben ez lehetséges.

3. Húzza végig a kefét a papíron a másik irányban a papírpórt eltávolításának befejezéséhez.

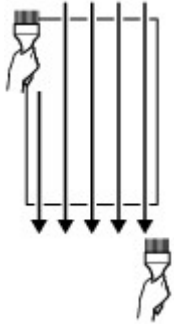



Nyomtatási terület

- **Nyomtatási terület**
- **Letter és Legal mérettől eltérő méretek**
- **Letter, Legal**
- **A professzionális papír méretei**
- **Nyomtatható lemezek**

Nyomtatási terület

A legjobb nyomtatási minőség elérése érdekében a nyomtató a hordozó minden szélén üresen hagy egy keskeny szegélyt (margót). A tulajdonképpeni nyomtatható felület a margókon belüli terület.

Javasolt nyomtatási terület  : A Canon azt javasolja, hogy ezen a területen belülre nyomtasson.

Nyomtatható terület  : Erre a területre lehet a nyomtatóval nyomtatni. Ez azonban befolyásolhatja a nyomtatási minőséget és a papíradagolás pontosságát.

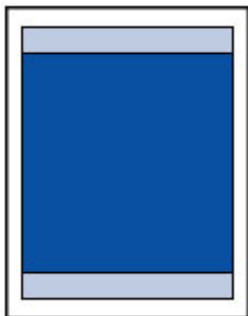

»» Megjegyzés

- A szegély nélküli nyomtatás segítségével margók nélkül nyomtathat.
- A szegély nélküli nyomtatásnál a széleken némi levágás fordulhat elő, mivel a képet a készülék felnagyítja, hogy a teljes oldalt kitöltse.
- A Szegély nélküli nyomtatás funkcióval a következő típusú papírokat lehet használni:
 - Photo Paper Pro Platinum <PT-101>
 - Photo Paper Plus Glossy II <PP-201>
 - Photo Paper Pro Luster <LU-101>
 - Photo Paper Plus Semi-gloss <SG-201>
 - Matte Photo Paper <MP-101>

Ha más típusú papírral használja a Szegély nélküli nyomtatási funkciót, a nyomtatás minősége jelentősen csökkenhet és/vagy a nyomatokon eltérő színárnyalatok jelenhetnek meg.

- Legal, 279,4 x 431,8 mm (11 x 17 hüvelyk), A5, B5 vagy B4 méretű papír, illetve normál papír vagy professzionális papír esetén nem érhető el a szegély nélküli nyomtatás.
- A papír típusától függően előfordulhat, hogy a szegély nélküli nyomtatás miatt a papír alsó és felső részén a nyomtatási minőség gyengébb lesz, vagy ezeken a részeken elkenődik a festék.

Letter és Legal mérettől eltérő méretek

Méret	Nyomtatható terület (szélesség x magasság)
A5	141,2 x 202,0 mm (5,56 x 7,95 hüvelyk)
A4	203,2 x 289,0 mm (8,00 x 11,38 hüvelyk)
A3	290,2 x 412,0 mm (11,43 x 16,22 hüvelyk)
A3+	322,2 x 475,0 mm (12,69 x 18,70 hüvelyk)
B5	175,2 x 249,0 mm (6,90 x 9,80 hüvelyk)
B4	250,2 x 356,0 mm (9,85 x 14,02 hüvelyk)
10 x 15 cm (4 x 6 hüvelyk)	94,8 x 144,4 mm (3,73 x 5,69 hüvelyk)
13 x 18 cm (5 x 7 hüvelyk)	120,2 x 169,8 mm (4,73 x 6,69 hüvelyk)
20 x 25 cm (8 x 10 hüvelyk)	196,4 x 246,0 mm (7,73 x 9,69 hüvelyk)
25 x 30 cm (10 x 12 hüvelyk)	247,2 x 296,8 mm (9,73 x 11,69 hüvelyk)
279,4 x 431,8 mm (11 x 17 hüvelyk)	272,6 x 423,8 mm (10,73 x 16,69 hüvelyk)
36 x 43 cm (14 x 17 hüvelyk)	348,8 x 423,8 mm (13,73 x 16,69 hüvelyk)

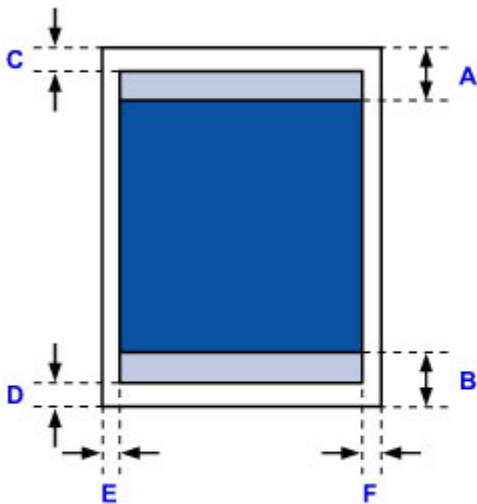

Javasolt nyomtatási terület

A: 37,0 mm (1,46 hüvelyk)

B: 37,0 mm (1,46 hüvelyk)

Nyomtatható terület

C: 3,0 mm (0,12 hüvelyk)

D: 5,0 mm (0,20 hüvelyk)

E: 3,4 mm (0,13 hüvelyk)

F: 3,4 mm (0,13 hüvelyk)

Letter, Legal

Méret	Nyomtatható terület (szélesség x magasság)
Letter	203,2 x 271,4 mm (8,00 x 10,69 hüvelyk)
Legal	203,2 x 347,6 mm (8,00 x 13,69 hüvelyk)

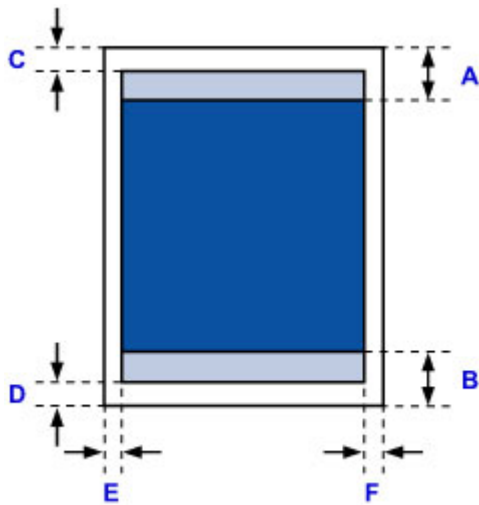

 Javasolt nyomtatási terület

A: 37,0 mm (1,46 hüvelyk)

B: 37,0 mm (1,46 hüvelyk)

 Nyomtatható terület

C: 3,0 mm (0,12 hüvelyk)

D: 5,0 mm (0,20 hüvelyk)

E: 6,4 mm (0,25 hüvelyk)

F: 6,3 mm (0,25 hüvelyk)

A professzionális papír méretei

Ha professzionális papírhoz tartozó méretet állít be a nyomtatóillesztő-programban, akkor nem lehet a 30 mm (1,18 hüvelyk) margón kívülre nyomtatni alul és felül. Javasoljuk, hogy ellenőrizze a nyomtatás előtt a nyomtatási területet a megtekintési képernyőn.

A4/A3/A3+/279,4 x 431,8 mm (11 x 17 hüvelyk)

Méret	Ajánlott nyomtatható terület (szélesség x magasság)
A4 (professzionális papír, 30,0 mm (1,18 hüvelyk) margó)	203,2 x 237,0 mm (8,00 x 9,33 hüvelyk)
A3 (professzionális papír, 30,0 mm (1,18 hüvelyk) margó)	290,2 x 360,0 mm (11,43 x 14,17 hüvelyk)
A3+ (professzionális papír, 30,0 mm (1,18 hüvelyk) margó)	322,2 x 423,0 mm (12,69 x 16,65 hüvelyk)
279,4 x 431,8 mm (11 x 17 hüvelyk) (professzionális papír, 30,0 mm (1,18 hüvelyk) margó)	272,6 x 371,8 mm (10,73 x 14,64 hüvelyk)

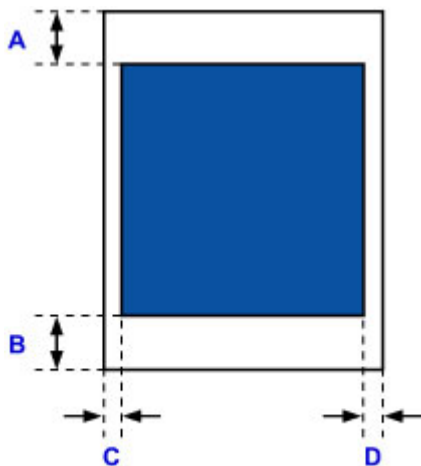

■ Javasolt nyomtatási terület

A: 30,0 mm (1,18 hüvelyk)

B: 30,0 mm (1,18 hüvelyk)

C: 3,4 mm (0,13 hüvelyk)

D: 3,4 mm (0,13 hüvelyk)

Letter

Méret	Ajánlott nyomtatható terület (szélesség x magasság)
Letter (professzionális papír, 30,0 mm (1,18 hüvelyk) margó)	203,2 x 219,4 mm (8,00 x 8,64 hüvelyk)

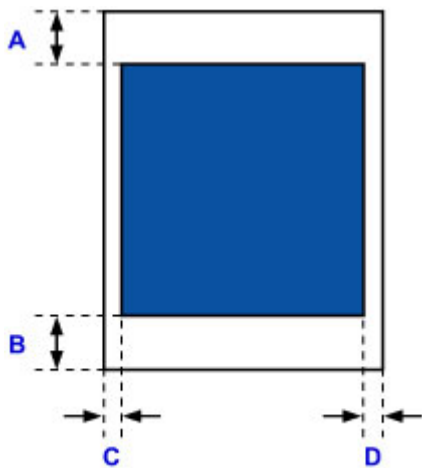

■ Javasolt nyomtatási terület

A: 30,0 mm (1,18 hüvelyk)

B: 30,0 mm (1,18 hüvelyk)

C: 6,4 mm (0,25 hüvelyk)

D: 6,3 mm (0,25 hüvelyk)

Nyomtatható lemezek

A nyomtatási terület a nyomtatható lemezek esetében a nyomtatási felület belső ívétől 17 mm (0,67 hüvelyk) és külső ívétől 1 mm (0,04 hüvelyk) távolságban elhelyezkedő körgyűrűkön belül lévő területet jelenti.

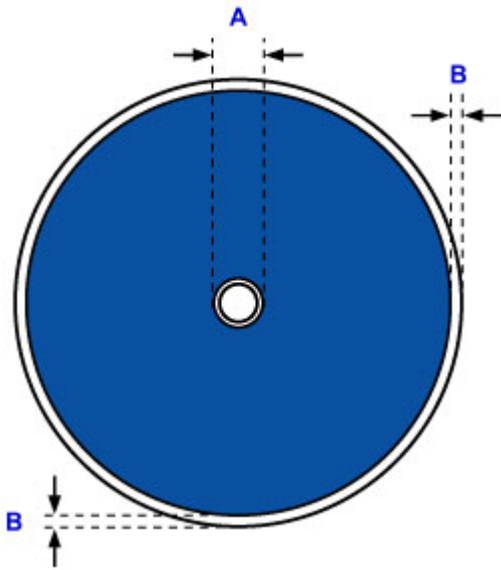

■ Javasolt nyomtatási terület

A: 17,0 mm (0,67 hüvelyk)

B: 1,0 mm (0,04 hüvelyk)

Nyomtatható lemez behelyezése

- **Figyelmeztetések a nyomtatható lemezekre történő nyomtatással kapcsolatban**
- **Nyomtatható lemez behelyezésének előkészítése**
- **Nyomtatható lemez behelyezése**
- **Nyomtatható lemez eltávolítása**

Figyelmeztetések a nyomtatható lemezekre történő nyomtatással kapcsolatban

- Feltétlenül a nyomtatóhoz mellékelt lemeztálcát használja. Ennek felső oldalán a „K” jelzés látható.
- Ne nyomtasson a tintasugaras nyomtatási móddal nem kompatibilis nyomtatható lemezre. Ilyenkor előfordulhat, hogy a tinta nem szárad meg a lemezen, és így problémát okozhat a lemezen vagy a lejátszásra használt készüléken.
- Ne nyomtasson a nyomtatható lemez írható oldalára. Ha mégis ezt teszi, nem fogja tudni beolvasni a nyomtatható lemezre rögzített adatokat.
- A nyomtatható lemezt mindig a szélénél fogja meg. Ne érjen sem a címkeoldal (nyomtatási felület), sem az adathordozó oldal felületéhez.
- Mielőtt a nyomtatható lemezt a lemeztálcára helyezné, tisztítsa meg a lemeztálcát. Ha szennyezett lemeztálcára helyezi a lemezt, előfordulhat, hogy a lemez adathordozó felülete megkarcolódik.
- A nyomtatás után hagyja, hogy a lemez nyomtatható felülete magától megszáradjon. Ne használjon hajszárítót, és a száradó lemezt ne tegye ki közvetlen napfénynek. A tinta teljes megszáradásáig ne érintse meg a nyomtatható felületet.
- Ne helyezze be a lemeztálcát a nyomtató működése közben.
- Ne távolítsa el a lemeztálcát, miközben nyomtatható lemezre nyomtat. Ellenkező esetben károsodhat a nyomtató, a lemeztálca és a lemez.
- Ne szennyezze be és ne karcolja össze a lemeztálca fényvisszaverő felületét. Előfordulhat, hogy a nyomtató nem ismeri fel a behelyezett nyomtatható lemezt, vagy a nyomat elcsúszik. Ha a lemeztálca fényvisszaverő felületei beszennyeződnek, puha és száraz ronggyal törölje át a fényvisszaverő felületeket. Ügyeljen arra, hogy ne karcolja meg a tálcát.
- A lemeztálca beszennyeződhet, ha nem a My Image Garden szoftvert használja.
- Mindig csukja be a lemeztálca-vezetőt, miután befejezte a nyomtatható lemezre történő nyomtatást.

Nyomtatható lemez behelyezéseinek előkészítése

A következő kellékek szükségesek a nyomtatható lemezre történő nyomtatáshoz:

- lemeztálca (mellékelve van a nyomtatóhoz)



* Használja a „K” jelzéssel ellátott lemeztálcát.

A lemeztálca a lemeztálca tárolórekeszében tárolható, amely a nyomtató középső részén, alul található.

■ [A lemeztálca tárolása](#)

- 12 cm (4,72 hüvelyk) méretű nyomtatható lemez



Készítsen elő egy tintasugaras technikával nyomtatható felülettel ellátott nyomtatható lemezt.

»» Megjegyzés

- A „nyomtatható lemezek” abban különböznek a szokványos lemezektől (BD/DVD/CD stb.), hogy a címkeoldalukat tintasugaras nyomtatóval történő nyomtatásra alkalmas módon alakították ki.

Nyomtatható lemez behelyezése

Helyezze a nyomtatható lemezt a nyomtatóhoz kapott lemeztálcára, majd helyezze a lemeztálcát a nyomtatóba.

Fontos

- Ne helyezze a készülékbe a lemeztálcát, amíg meg nem jelenik a nyomtatható lemez betöltését kérő üzenet. Ezzel kárt okozhat a nyomtatóban.
- Távolítsa el az összes papírt a kézi adagolótálcából.

1. Nyissa ki óvatosan a papírgyűjtő tálcát (A).
2. Amikor megjelenik a nyomtatható lemez behelyezését kérő üzenet, nyissa ki a lemeztálcavezetőt (B).

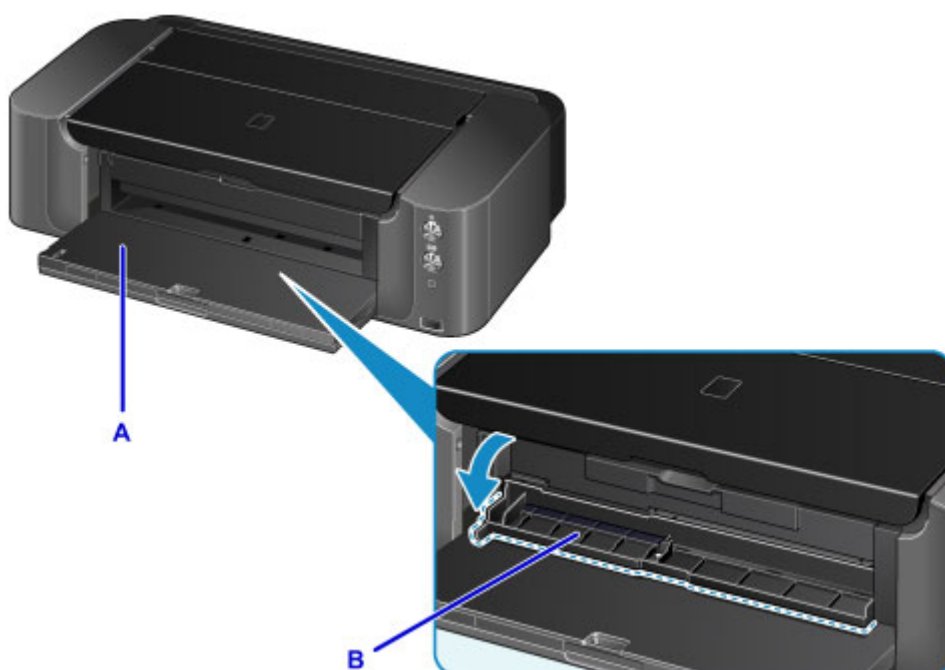

3. A nyomtatható lemezt a nyomtatható felületével felfelé helyezze el.

Fontos

- Mielőtt nyomtatható lemezt helyezne a lemeztálcára, győződjön meg róla, hogy a lemeztálca nem piszkos.
- Amikor a nyomtatható lemezt a lemeztálcára helyezi, ne érjen a lemez nyomtatható felületéhez, sem pedig a lemeztálca fényvisszaverő felületeihez (C).

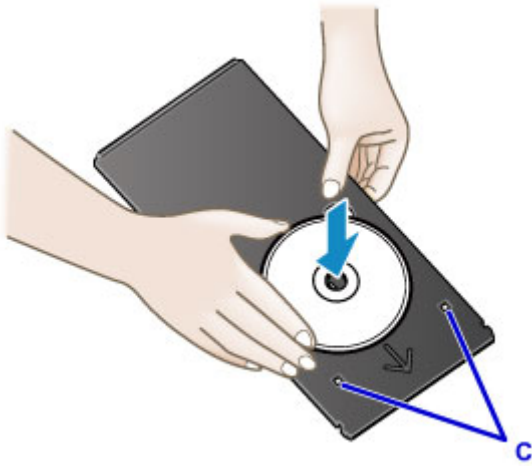

4. Tegye a lemeztálcát a lemeztálca-vezetőre.

Fontos

- Ne helyezze be a lemeztálcát a nyomtató működése közben (amikor villog a **BE/KI (POWER)** jelzőfény).

Megjegyzés

- Előfordulhat, hogy a nyomtató kiadja a lemeztálcát a nyomtatás előkészítése alatt. Ekkor várjon, amíg a **BE/KI (POWER)** jelzőfény villogása meg nem szűnik és folyamatosan világítani nem kezd, majd ismét helyezze be a lemeztálcát a képernyőn megjelenő utasításokat követve.

5. Tolja be egyenesen a lemeztálcát, amíg a lemeztálca-vezetőn lévő nyíl (◀) majdnem egy vonalba nem kerül a lemeztálcán lévő nyíllal (▶).

Fontos

- Ne tolja túl a lemeztálcát a lemeztálca-vezetőn lévő nyílon (◀).

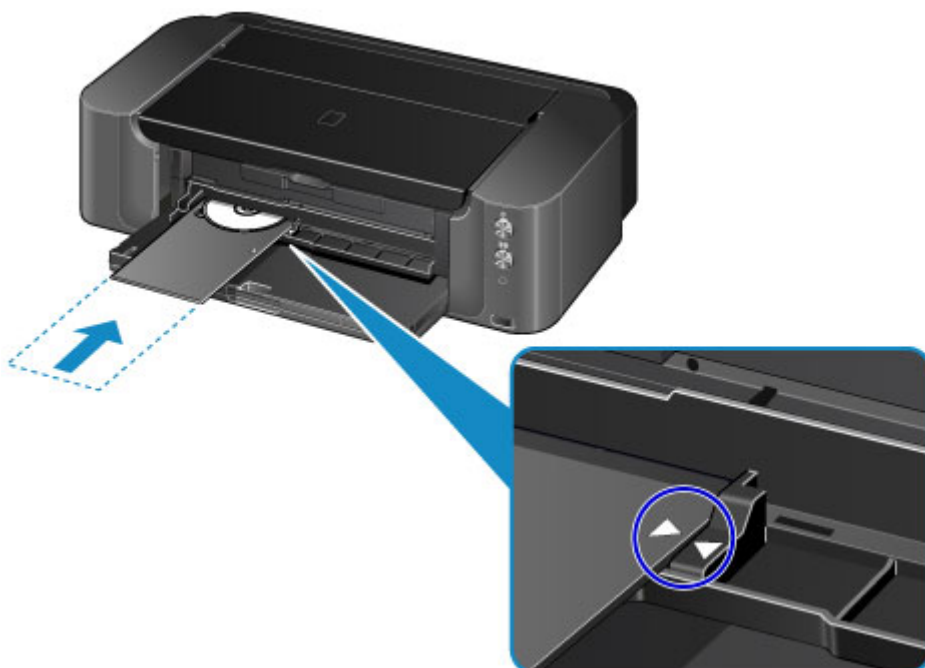

Nyomtatható lemez eltávolítása

1. Húzza ki a lemeztálcát.



2. Csukja be a lemeztálca-vezetőt.

Fontos

- Ha a lemeztálca-vezető nyitva van, nem lehet papírra nyomtatni, mert az adagolás nem lesz megfelelő. Győződjön meg arról, hogy a lemeztálca-vezető csukva van.



3. Vegye ki a nyomtatható lemezt a lemeztálcából.

Fontos

- A lemeztálcából való kiemelés közben ne érjen a lemez nyomtatható felületéhez.

Megjegyzés

- A lemez eltávolítása előtt várja meg, amíg a felülete teljesen megszáradt. Ha nyomtatott részt lát a lemeztálcán vagy a nyomtatható lemez belső vagy külső ívén található áttetsző felületen, csak azután törölje le őket, hogy a nyomtatási felület teljesen megszáradt.

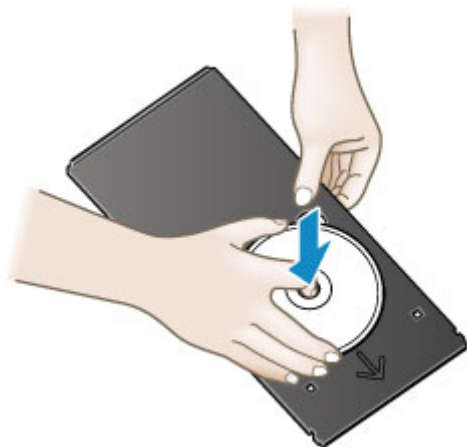

A lemeztálca tárolása

Ha nem használja, a lemeztálcát behelyezheti a lemeztálca tárolórekeszébe, amely a nyomtató középső részén, alul található.



Fontos

- Ha a lemeztálca meghajlik, használhatatlanná válhat. Mindig egyenes felületen tárolja.

A tintatartály cseréje

- ▶ **A tintatartály cseréje**
- ▶ **A tintaállapot ellenőrzése**

A tintatartály cseréje

Ha a maradék tintával kapcsolatban figyelmeztetési vagy hibás állapot lép fel, akkor erre a **Riasztás (Alarm)** jelzőfény villogása hívja fel a figyelmét. Számolja meg a villogásokat, és hajtsa végre a megfelelő műveletet.

■ Hiba esetén

▶▶▶ Fontos

- Készítsen elő egy új tintatartályt, mielőtt a régit kiveszi.
- A tintatartályt a lehető leggyorsabban cserélje ki, hogy a nyomtató ne álljon tintatartály nélkül.
- A nyomtató károsodhat tintatartály nélkül, például a beszáradt tinta miatti eltömődés következtében.

▶▶▶ Megjegyzés

- Ha az elegendő tinta ellenére halvány a nyomtatás, vagy fehér sávok jelennek meg, olvassa el [A karbantartás folyamata](#) című részt.
- A tintatartályokkal kapcsolatos óvintézkedéseket a [Tintatartályokra vonatkozó megjegyzések](#) című rész tartalmazza.

A cserefolyamat

A tintatartályokat szükség szerint az alábbi eljárással cserélheti ki.

1. Ellenőrizze, hogy a nyomtató be van-e kapcsolva, és óvatosan nyissa ki a papírgyűjtő tálcát.
2. Nyissa ki a fedelet, majd nyomja meg az **ÚJRAKEZD/MÉGSE (RESUME/CANCEL)** gombot.

A nyomtatófej tartója (A) cserepozícióba kerül.



⚠ Figyelem

- Ne próbálja erővel mozgásában gátolni vagy mozgatni a nyomtatófej tartóját. Ne érintse meg a nyomtatófej tartóját, amíg teljesen meg nem áll.

▶▶▶ Fontos

- Ne helyezzen tárgyakat a fedélre. A tárgyak beeshetnek a hátsó tálcába a fedél felnyitása során, és ez a nyomtató hibás működéséhez vezethet.
- Ne nyúljon a nyomtató fémből készült, illetve egyéb belső részeihez.

- Ha az **ÚJRAKEZD/MÉGSE (RESUME/CANCEL)** gomb megnyomása után több mint 10 perc telik el, a nyomtatófej tartója kitér jobbra. Ha ez történik, akkor zárja be, majd nyissa ki ismét a fedelet, majd nyomja meg az **ÚJRAKEZD/MÉGSE (RESUME/CANCEL)** gombot.

3. Vegye ki az új tintatartályt a csomagolásból.

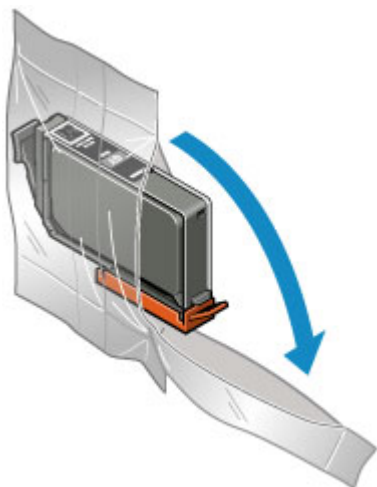

Fontos

- Óvatosan kezelje a tintatartályokat. Ne ejtse le őket, és ne fejtsen ki rájuk túlzott nyomást.

4. Vegye le a narancssárga védősapkát (B) a tintatartály aljáról az alábbi ábrán látható módon.

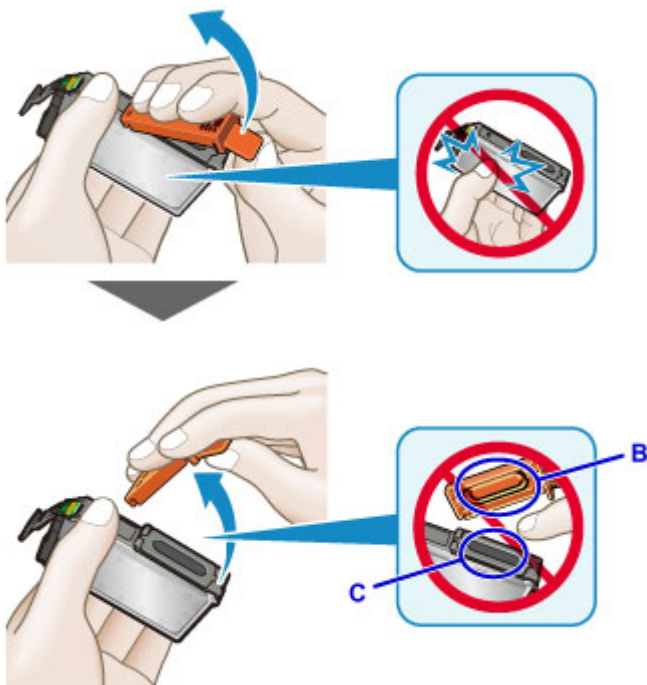

Fontos

- Ne nyomja be a tintatartály oldalait. Ha megnyomja a tintatartály oldalait, akkor a tinta kifolyhat.
- Ne érintse meg a védősapka (B) belsejét, se a nyitott tintakifolyó-nyílást (C). A tinta beszennyezheti a kezét, ha hozzájuk ér.
- Eltávolítása után ne próbálja meg visszatenni a védősapkát (B). A fogyóeszközök elhelyezésére vonatkozó helyi törvényeknek és szabályoknak megfelelően selejtezze ki.

5. Vegye ki azt a tintatartályt, amelyiknek gyorsan villog a jelzőfénye.

Nyomja be a fület (D), és emelje ki a tintatartályt.

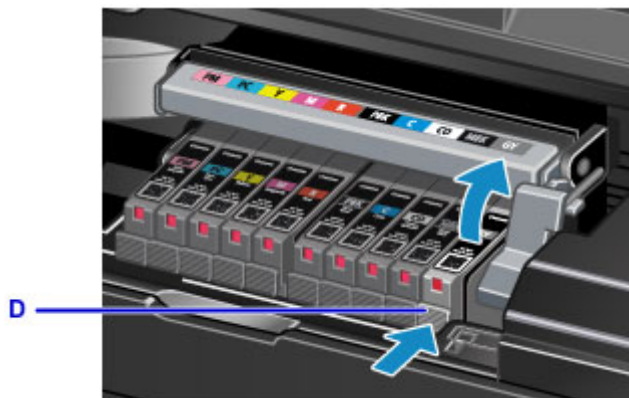

Fontos

- A tintatartályokon kívül ne érjen hozzá más alkatrészekhez.
- A ruházat és a környezet beszennyezésének elkerülése érdekében óvatosan kezelje a tintatartályt.
- Az üres tintatartályt a helyi törvényeknek és szabályoknak megfelelően dobja ki.

Megjegyzés

- Ne vegyen ki egyszerre több tintatartályt. Ha több tintatartályt kell cserélnie, egyenként cserélje ki a tintatartályokat.
- A tinta jelzőfényeinek villogási gyakoriságáról lásd: [A tintaállapot ellenőrzése a tinta jelzőfények segítségével.](#)

6. Helyezze be a tintatartály elejét ferdén a nyomtatófejbe.

Ügyeljen arra, hogy a tintatartályt a címkének megfelelően helyezze el.

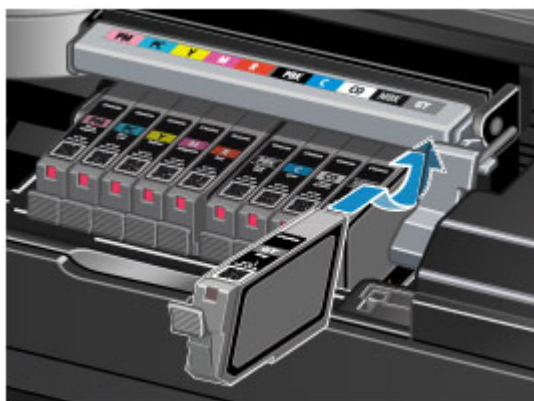

7. Nyomja le a tintatartály tetejét, amíg a tintatartály a helyére nem pattan.

Győződjön meg arról, hogy világít a tinta jelzőfénye.

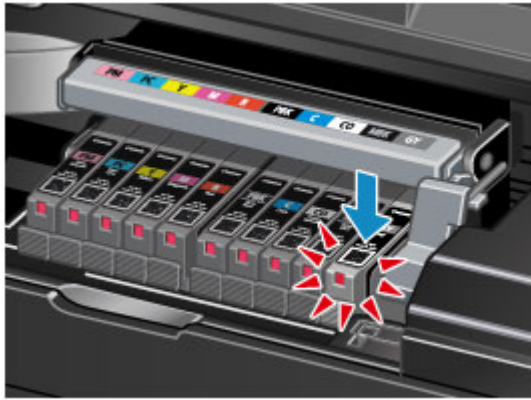

Fontos

- Ha a tintatartály pozíciója nem megfelelő, nem lehet nyomtatni. Ügyeljen arra, hogy a tintatartályokat a nyomtatófej tartóján lévő címke szerinti, megfelelő helyre helyezze.
- A nyomtató csak akkor használható, ha az összes tintatartály be van helyezve. Feltétlenül tegye be az összes tintatartályt.

8. Csukja be a fedelet.

A nyomtató automatikusan abbahagyja a tintakeverést. Várjon, míg a **BE/KI (POWER)** lámpa befejezi a villogást, és folyamatosan világít, miközben a nyomtató abbahagyja a működési zaj kibocsátását (mindez legfeljebb 2 percig tart).

Megjegyzés

- Ha a **Riasztás (Alarm)** jelzőfény a fedél becsukása után még mindig villog, tegye meg a szükséges intézkedéseket.
 - [Hiba esetén](#)
- Ha a tintatartály cseréje után nyomtatni kezd, a nyomtató automatikusan elvégzi a nyomtatófej tisztítását. Ne végezzen más műveletet a nyomtatóval a nyomtatófej tisztításának befejeződéséig. A tisztítás alatt villog a **BE/KI (POWER)** jelzőfény.
- Ha a nyomtatófej pozíciója nem megfelelő, amit a nyomtatott egyenes vonalak töredezettsége vagy más hasonló jel mutat, akkor [állítsa be a nyomtatófej helyzetét](#).

Tintatartályokra vonatkozó megjegyzések

Fontos

- A cseréhez új tintatartályokat használjon. Használt tintatartályok behelyezése a fűvókák eltömődését okozhatja. Ezen kívül az ilyen tintatartályok esetében a nyomtató nem képes pontos tájékoztatást adni a tintatartályok cseréjének szükségességéről.
- Miután egyszer már behelyezett egy tintatartályt a nyomtatóba, ha kiveszi onnan, ne hagyja a szabad levegőn. Ellenkező esetben a tintatartály kiszárad, és a visszahelyezése után előfordulhat, hogy a nyomtató nem fog megfelelően működni. Az optimális nyomtatási minőség megőrzésének érdekében használja fel a tintatartályokat az első használatot követő 6 hónapban.

Megjegyzés

- A készülék akkor is használhat színes tintát, amikor fekete-fehér dokumentumot nyomtat, vagy fekete-fehér nyomtatás van megadva. A nyomtató a nyomtatófej hagyományos és fokozott tisztítása során (amely szükséges lehet a nyomtató teljesítményének karbantartásához) is mindegyik tintából fogyaszt.

Ha egy tintatartályból kifogyott a tinta, haladéktalanul cserélje ki.

■ [Hasznos információk a tintáról](#)

A tintaállapot ellenőrzése

- ▶ **A tintaállapot ellenőrzése a tinta jelzőfények segítségével**

A tintaállapotot a számítógép képernyőjén is ellenőrizheti.

- ▶ **A tintaszintek ellenőrzése a számítógépről**

A tintaállapot ellenőrzése a tinta jelzőfények segítségével

1. Ellenőrizze, hogy a nyomtató be van-e kapcsolva, és óvatosan nyissa ki a papírgyűjtő tálcát.
2. Nyissa ki a fedelet, majd nyomja meg az **ÚJRAKEZD/MÉGSE (RESUME/CANCEL)** gombot.

■ [A cserefolyamat](#)

3. Ellenőrizze a tinta jelzőfényét.

Miután ellenőrizte a tinta jelzőfényének állapotát, csukja le a fedelet.

■ [A cserefolyamat](#)

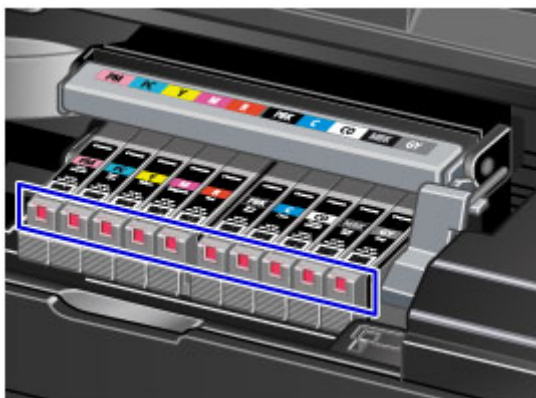

- A tinta jelzőfénye világít.
A tintatartály megfelelően van behelyezve.
- A tinta jelzőfénye villog.

Lassú villogás (kb. 3 másodperces intervallumokban)



A tintatartály kifogyóban van. Készítsen elő egy új tintatartályt.

▶▶▶ Megjegyzés

- Ha A3 méretű vagy nagyobb papírra nyomtat, a tinta kifogyhat nyomtatás közben. Ez elmosódott nyomatot vagy vízszintes fehér sávokat okozhat.

Gyors villogás (kb. 1 másodperces intervallumokban)



- A tintatartály nem a megfelelő helyre van behelyezve.

Vagy

- A nyomtató a tinta kifogyását észlelte.

Ügyeljen arra, hogy a tintatartály a nyomtatófej tartóján lévő címkén jelzett, megfelelő helyzetben legyen. Ha a tintatartály helyzete megfelelő, de a lámpa villog, hiba történt, és a nyomtató nem tud nyomtatni. Ellenőrizze a nyomtató **Riasztás (Alarm)** jelzőfényét.

■ [Hiba esetén](#)

- A tinta jelzőfénye nem világít.

A tintatartály nem megfelelően van behelyezve, vagy a maradék tintaszint érzékelésének funkciója nem használható. Ha a tintatartály nem illeszkedik be szorosan a helyére, győződjön meg arról, hogy a narancsszínű védősapkát eltávolította a tintatartály aljáról, majd nyomja meg a tintatartály tetejét, amíg a tintatartály a helyére nem pattan.

Ha a tinta jelzőfénye a tintatartály behelyezése után sem világít, hiba történt, és a nyomtató nem tud nyomtatni. Ellenőrizze a nyomtató **Riasztás (Alarm)** jelzőfényét.

■ [Hiba esetén](#)

»» Megjegyzés

- A tintaállapotot a számítógép képernyőjén is ellenőrizheti.

■ [A tintaszintek ellenőrzése a számítógépről](#)

Karbantartás

- **Ha a nyomat halvány, vagy a színek nem megfelelően jelennek meg**
- **Karbantartás számítógépről**
- **A nyomtató tisztítása**

Ha a nyomtatás halvány, vagy a színek nem megfelelően jelennek meg

- **A karbantartás folyamata**
- **Fúvóka-ellenőrző minta nyomtatása**
- **A fúvóka-ellenőrző minta kiértékelése**
- **A nyomtatófej tisztítása**
- **A Nyomtatófej igazítása**

A karbantartás folyamata

Ha a nyomtatás elmosódott, ha a színek nem megfelelően nyomtatódtak ki, vagy ha a nyomtatás minősége nem kielégítő (például a nyomtatott vonalak nem illeszkednek), akkor hajtsa végre az alábbi karbantartási eljárást.

Fontos

- Ne öblítse le és ne törölje le a nyomtatófejet és a tintatartályokat. Ez a nyomtatófej és a tintatartályok hibájához vezethet.

Megjegyzés

- Nyissa fel a fedelet, és győződjön meg arról, hogy világít a tintatartály jelzőfénye. Ha a jelzőfény villog vagy egyáltalán nem világít, hajtsa végre a megfelelő műveletet.
 - [A tintaállapot ellenőrzése a tinta jelzőfények segítségével](#)
- Ha a nyomtatási eredmények egyenetlenek, a tintapatron karbantartása az illesztőprogram segítségével javíthatja a nyomtatási minőséget.
 - [A megfelelő nyomtatási minőség megőrzése](#)
- Ha a nyomtatóillesztő-program beállításában növeli a nyomtatási minőséget, javulhat a nyomtatás eredménye.
 - [A nyomtatási minőség módosítása és a képadatok javítása](#)

Ha a nyomtatás eredménye elmosódott vagy egyenetlen:

1. lépés Nyomtassa ki a fúvóka-ellenőrző mintát.

A nyomtatóról

- [Fúvóka-ellenőrző minta nyomtatása](#)

A számítógépről

- [Fúvóka-ellenőrző minta nyomtatása számítógép használatával](#)

2. lépés [Értékelje ki a fúvóka-ellenőrző mintát.](#)

Ha vízszintes csíkok vannak a mintában:



3. lépés Tisztítsa meg a nyomtatófejet.

A nyomtatóról

- [A nyomtatófej tisztítása](#)

A számítógépről

- [Nyomtatófejek tisztítása a számítógépről](#)

A nyomtatófej tisztítása után nyomtassa ki és ellenőrizze a fúvóka-ellenőrző mintát: ➔ [1. lépés](#)

Ha a problémát az 1–3. lépések kétszeri elvégzése sem oldja meg:



4. lépés Végezze el a nyomtatófej fokozott tisztítását.

A számítógépről

■ [Nyomtatófejek tisztítása a számítógépről](#)

➤➤ **Megjegyzés**

- Ha elvégezte a teendőket a 4. lépésig, de ez nem oldotta meg a problémát, akkor kapcsolja ki a készüléket, és 24 óra múlva ismétlje meg a nyomtatófej fokozott tisztítását.

Ha a probléma továbbra is fennáll, a nyomtatófej megsérülhetett. Lépjen kapcsolatba a szervizközponttal.

Ha a nyomtatás eredménye egyenetlen, például töredezetek az egyenes vonalak:

Lépés Igazítsa be a nyomtatófejet.

A nyomtatóról

■ [A Nyomtatófej igazítása](#)

A számítógépről

■ [Nyomtatófej-igazítás számítógépről](#)

Fúvóka-ellenőrző minta nyomtatása

A fúvóka-ellenőrző minta kinyomtatásával ellenőrizheti, hogy a nyomtatófej fúvókái megfelelően juttatják-e a tintát a papírra.

»» Megjegyzés

- Ha alacsony a maradék tintaszint, a fúvóka-ellenőrző minta nem nyomtatható ki hibátlanul. [Cserélje ki az alacsony tintaszintű tintatartályt.](#)

A következőket kell előkészíteni: egy lap A4 vagy Letter méretű normál papír

1. Ellenőrizze, hogy a nyomtató be van-e kapcsolva.
2. Helyezzen egy A4-es vagy Letter méretű normál papírt a hátsó tálcába.

»» Fontos

- A kézi adagolótálca nem használható a fúvóka-ellenőrző minta nyomtatásához. A papírt a hátsó tálcába töltsse.

3. Nyissa ki óvatosan a papírgyűjtő tálcát, és húzza ki a papírgyűjtő tálca hosszabbítóját.

»» Fontos

- Ha nyitva van a lemeztálca-vezető, feltétlenül csukja be.

4. Nyomja le és addig tartsa lenyomva az **ÚJRAKEZD/MÉGSE (RESUME/CANCEL)** gombot, amíg a **BE/KI (POWER)** jelzőfény kétszer fel nem villan, és ekkor azonnal engedje el a gombot.

A fúvóka-ellenőrző minta nyomtatásra kerül.

Ne végezzen semmilyen műveletet, amíg a nyomtató be nem fejezi a fúvóka-ellenőrző minta nyomtatását.

5. [Értékelje ki a fúvóka-ellenőrző mintát.](#)

A fúvóka-ellenőrző minta kiértékelése

Ellenőrizze a fúvóka-ellenőrző mintát, és szükség esetén tisztítsa meg a nyomtatófejet.

1. Ellenőrizze, hogy nincsenek-e vízszintes csíkok az (A) vagy a (B) mintán.

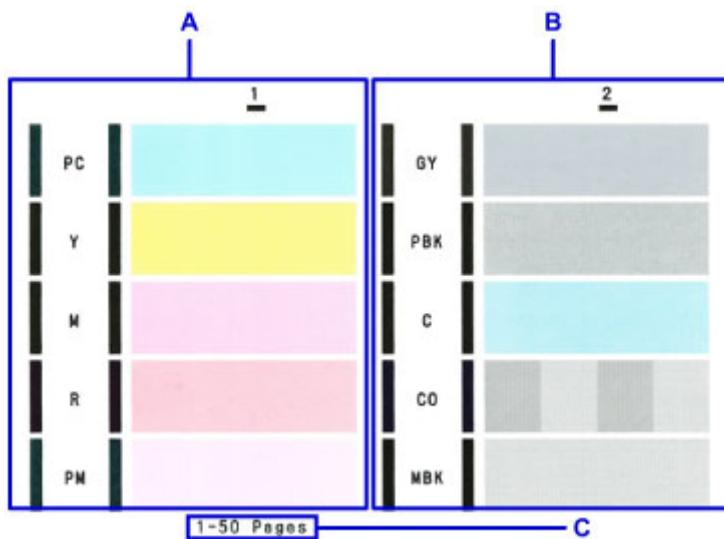

C: A korábban kinyomtatott lapok száma

Ha vízszintes csíkok vannak az A mintán:

Meg kell tisztítani az 1-es tintacsoport (PC, Y, M, R vagy PM) fúvókait.

Válassza ki a tisztítani kívánt tintacsoportot a számítógépen.

■ [Nyomtatófejek tisztítása a számítógépről](#)



D: Helyes

E: Nem megfelelő (vízszintes csíkok láthatók)

Ha vízszintes csíkok vannak a B mintán:

Meg kell tisztítani a 2-es tintacsoport (GY, PBK, C, CO vagy MBK) fúvókait.

Válassza ki a tisztítani kívánt tintacsoportot a számítógépen.

■ [Nyomtatófejek tisztítása a számítógépről](#)

»» Megjegyzés

- Mivel a CO tinta színtelen, a hozzá tartozó minta az MBK tintamintára kerül. Ellenőrizze, hogy vannak-e vízszintes csíkok (F) a minta sötétszürke sávjaiban.

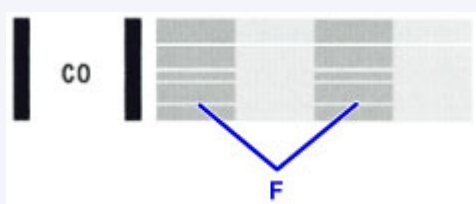

Ha vízszintes csíkok vannak az A és a B jelű mintán is:

Az összes tintaszín fúvókáinak tisztítása szükséges.

A nyomtatóról

■ [A nyomtatófej tisztítása](#)

A számítógépről

■ [Nyomtatófejek tisztítása a számítógépről](#)

»» Megjegyzés

- A kinyomtatott fúvóka-ellenőrző mintán a korábban kinyomtatott lapok száma is látható 50 lapos növekményenként.

A nyomtatófej tisztítása

Ha vízszintes csíkok vannak a kinyomtatott fúvókaellenőrző-mintán, tisztítsa meg a nyomtatófejet. A tisztítás megszünteti a fúvóka eltömődését, és helyreállítja a nyomtatófej állapotát. A nyomtatófej tisztítása tintát fogyaszt, ezért csak szükség esetén tisztítsa meg a nyomtatófejet.

»» Megjegyzés

- A nyomtatófej tisztítását a számítógépről is elvégezheti. A számítógép használata esetén válassza ki a tisztítani kívánt tintacsoportot, majd indítsa el a tisztítást.
 - [Nyomtatófejek tisztítása a számítógépről](#)
- Ha a nyomtató gombjával indítja el a nyomtatófej tisztítását, a nyomtató az összes szín fúvókáinak tisztítását elvégzi.

1. Ellenőrizze, hogy a nyomtató be van-e kapcsolva.
2. Nyomja le és addig tartsa lenyomva az **ÚJRAKEZD/MÉGSE (RESUME/CANCEL)** gombot, amíg a **BE/KI (POWER)** jelzőfény egyszer fel nem villan, és ekkor azonnal engedje el a gombot.

A nyomtató elkezd a nyomtatófej tisztítását.

A tisztítás befejeződését az jelzi, hogy a **BE/KI (POWER)** jelzőfény a villogást abbahagyva elkezd folyamatosan világítani.

Ne végezzen más műveletet a nyomtatóval a nyomtatófej tisztításának befejeződéséig. Ez körülbelül 2-3 percet vesz igénybe.

3. Ellenőrizze a nyomtatófej állapotát.

A nyomtatófej állapotának ellenőrzéséhez [nyomtassa ki a fúvóka-ellenőrző mintát](#).

»» Megjegyzés

- Ha a probléma a nyomtatófej kétszeri tisztítása után sem szűnik meg, hajtsa végre a nyomtatófej fokozott tisztítását.
 - [Nyomtatófejek tisztítása a számítógépről](#)

A Nyomtatófej igazítása

Ha a nyomaton az egyenes vonalak töredezettek, illetve a nyomtatás eredménye más szempontból nem kielégítő, a nyomtatófej helyzetét kell beigazítania.

»»» Megjegyzés

- Ha alacsony a maradék tintaszint, a nyomtatófej-igazítási lap nem nyomtatható ki hibátlanul. [Cserélje ki az alacsony tintaszintű tintatartályt.](#)

A következőket kell előkészíteni: két A4-es vagy Letter méretű normál papírlap (lehet újrahasznosított papír is)*

* Ügyeljen arra, hogy a használt papír mindkét oldala fehér és tiszta legyen.

1. Ellenőrizze, hogy a nyomtató be van-e kapcsolva.
2. Helyezzen két A4-es vagy Letter méretű normál papírt a hátsó tálcába.

»»» Fontos

- A kézi adagolótálca nem használható a nyomtatófej-igazítási művelethez. A papírt a hátsó tálcába töltsse.

3. Nyissa ki óvatosan a papírgyűjtő tálcat, és húzza ki a papírgyűjtő tálca hosszabbítóját.

»»» Fontos

- Ha nyitva van a lemeztálca-vezető, feltétlenül csukja be.

4. Nyomja le és addig tartsa lenyomva az **ÚJRAKEZD/MÉGSE (RESUME/CANCEL)** gombot, amíg a **BE/KI (POWER)** jelzőfény négyszer fel nem villan, és ekkor azonnal engedje el a gombot.

A nyomtató kinyomtatja a nyomtatófej-igazítási lapot, és automatikusan elvégzi a nyomtatófej igazítását.

Ne végezzen más műveletet a nyomtatóval a nyomtatófej-igazítási lap kinyomtatásának befejeződéséig. Ez körülbelül 5-6 percet vesz igénybe.

»»» Megjegyzés

- Ha az automatikus nyomtatófej-igazítás sikertelen, a **Riasztás (Alarm)** jelzőfény villogni kezd.
 - [Hiba esetén](#)
- Ha a nyomtatás eredménye a fent leírt nyomtatófej-igazítás után sem kielégítő, akkor manuálisan igazítsa be a nyomtatófejet a számítógépről.
 - [Kézi nyomtatófej-igazítás számítógépről](#)

Karbantartás számítógépről

- **Nyomtatófejek tisztítása a számítógépről**
- **Laptovábbító görgők tisztítása a számítógépről**
- **A Nyomtatófej igazítása**
- **Nyomtatófej-igazítás számítógépről**
- **Fúvóka-ellenőrző minta nyomtatása számítógép használatával**
- **A nyomtató belsejének tisztítása**
- **A megfelelő nyomtatási minőség megőrzése**

Nyomatófejek tisztítása a számítógépről

A nyomtatófej-tisztítási funkció lehetővé teszi a beszáradt nyomtatófej-fúvókák kitisztítását. Végezzen nyomtatófej-tisztítást, ha a nyomtatás halvány, vagy ha egy bizonyos szín nem nyomtatódik ki annak ellenére, hogy elég tinta van.

A nyomtatófej tisztításának folyamata a következő:



Tisztítás (Cleaning)

1. Nyissa meg a [nyomatóillesztő beállító ablakát](#).

2. Kattintson a **Karbantartás (Maintenance)** lapon a **Tisztítás (Cleaning)** gombra.

Amikor megjelenik a **Nyomtatófej-tisztítás (Print Head Cleaning)** párbeszédpanel, válassza ki azt a tintacsoportot, amelyre a tisztítást végre szeretné hajtani.

A tisztítás megkezdése előtt az előzetesen ellenőrzendő elemek megjelenítéséhez kattintson a **Kezdeti elemellenőrzés (Initial Check Items)** gombra.

3. Végezze el a tisztítást.

Ellenőrizze, hogy a nyomtató be van-e kapcsolva, majd kattintson a **Végrehajtás (Execute)** lehetőségre.

Megkezdődik a nyomtatófej tisztítása.

4. Fejezze be a tisztítást.

A megerősítő üzenet után megjelenik a **Fúvókaellenőrzés (Nozzle Check)** párbeszédpanel.

5. Ellenőrizze az eredményt.

A nyomtatási minőség javulását ellenőrzendő, kattintson az **Ellenőrző minta nyomtatása (Print Check Pattern)** gombra. Az ellenőrzési folyamat leállításához kattintson a **Mégse (Cancel)** gombra.

Ha a nyomtatófej egyszeri tisztítása nem oldja meg a problémát, tisztítsa meg még egyszer.

Fontos

- A **Tisztítás (Cleaning)** elhasznál egy kis tintát.

A nyomtatófej gyakori tisztítása hamar elhasználja a nyomtatóban levő tintát. Következésképpen csak szükség esetén végezzen tisztítást.



Fokozott tisztítás (Deep Cleaning)

A **Fokozott tisztítás (Deep Cleaning)** funkció alaposabb az egyszerű tisztítási műveletnél. Akkor végezzen fokozott tisztítást, ha az egyszerű **Tisztítás (Cleaning)** funkció kétszeri alkalmazása sem oldotta meg a nyomtatófejjel kapcsolatos problémát.

1. Nyissa meg a [nyomatóillesztő beállító ablakát](#).

2. A **Karbantartás (Maintenance)** lapon kattintson a **Fokozott tisztítás (Deep Cleaning)** gombra.

Amikor megjelenik a **Fokozott tisztítás (Deep Cleaning)** párbeszédpanel, válassza ki azt a tintacsoportot, amelyre a fokozott tisztítást végre szeretné hajtani.

A fokozott tisztítás megkezdése előtt az előzetesen ellenőrzendő elemek megjelenítéséhez kattintson a **Kezdeti elemellenőrzés (Initial Check Items)** gombra.

3. Végezze el a fokozott tisztítást.

Ellenőrizze, hogy a nyomtató be van-e kapcsolva, majd kattintson a **Végrehajtás (Execute)** lehetőségre.

Ha megjelenik a megerősítő üzenet, kattintson az **OK** gombra.

Megkezdődik a nyomtatófejek fokozott tisztítása.

4. Fejezze be a fokozott tisztítást.

A megerősítő üzenet után megjelenik a **Fúvókaellenőrzés (Nozzle Check)** párbeszédpanel.

5. Ellenőrizze az eredményt.

A nyomtatási minőség javulását ellenőrzendő, kattintson az **Ellenőrző minta nyomtatása (Print Check Pattern)** gombra. Az ellenőrzési folyamat leállításához kattintson a **Mégse (Cancel)** gombra.

Fontos

- A **Fokozott tisztítás (Deep Cleaning)** több tintát fogyaszt, mint a **Tisztítás (Cleaning)**.

A nyomtatófej gyakori tisztítása hamar elhasználja a nyomtatóban levő tintát. Következésképpen csak szükség esetén végezzen tisztítást.

Megjegyzés

- Ha a **Fokozott tisztítás (Deep Cleaning)** után sem észlelhető javulás, kapcsolja ki a nyomtatót, majd 24 óra elteltével hajtsa végre ismét a **Fokozott tisztítás (Deep Cleaning)** műveletet. Ha ekkor sem tapasztal javulást, akkor kifogyhatott a tinta vagy elhasználódhatott a nyomtatófej. A megoldáshoz szükséges teendők részletes leírását [„A készülék nem adagol festéket”](#) című részben találhatja meg.

Kapcsolódó témakör

- [Fúvóka-ellenőrző minta nyomtatása számítógép használatával](#)

Laptovábbító görgők tisztítása a számítógépről

Megtisztítja a laptovábbító görgőket. Akkor végezze el a tisztítást, ha papírdarabok tapadtak a laptovábbító görgőkhöz, és a papír adagolása nem megfelelő.

A laptovábbító görgő tisztításának folyamata a következő:



Görgőtisztítás (Roller Cleaning)

1. A nyomtató előkészítése

Vegyen ki minden papírt abból a papírforrásból, amelyikből nem lehetett betölteni papírt.

2. Nyissa meg a [nyomtatóillesztő beállító ablakát](#).

3. Kattintson a **Karbantartás (Maintenance)** lapon a **Görgőtisztítás (Roller Cleaning)** gombra.

Megjelenik a **Görgőtisztítás (Roller Cleaning)** párbeszédpanel.

4. Válassza a **Hátsó tálca (Rear Tray)** vagy a **Kézi adagolótálca (Manual Feed Tray)** lehetőséget, majd kattintson az **OK** gombra

Megjelenik a megerősítő üzenet.

5. Végezze el a laptovábbító hengerek tisztítását.

Ellenőrizze, hogy a nyomtató be van-e kapcsolva, majd kattintson az **OK** gombra.

A laptovábbító hengerek tisztítása megkezdődik.

6. Fejezze be a laptovábbító hengerek tisztítását.

Kövesse az üzenetben lévő utasításokat, helyezzen be normál papírlapot a készülék kiválasztott papírforrásába, majd kattintson az **OK** gombra.

A papír kidobódik, és a tisztítás befejeződik.

A Nyomtatófej igazítása

Amikor a fej pozíciójának igazítását végzi, a nyomtatófej helyzetének hibái, valamint a színek és a csíkozódások javulnak.

Ha a nyomaton a vonalak töredezettsége vagy más okok miatt a nyomtatás eredménye nem kielégítő, a nyomtatófej helyzetét be kell állítania.

Ezen a nyomtatón a nyomtatófejet [automatikusan](#) vagy [kézileg](#) is beállíthatja.

Nyomtatófej-igazítás számítógépről

A nyomtatófej igazítása kijavítja a nyomtatófej behelyezésekor keletkezett hibát, csökkentve a hibás vonalakat és színeket.

Ez a nyomtató két fejjgazítási módot támogat: automatikus fejjgazítás és kézi fejjgazítás. Normál esetben a nyomtató automatikus fejjgazításra van beállítva.

Ha a nyomtatási minőség az automatikus nyomtatófej-igazítás után sem kielégítő, [hajtson végre kézi nyomtatófej-igazítást](#).

A kézi nyomtatófej-igazítás a következőképpen végezhető el:

»»» Megjegyzés

- Ha nyitva van a lemeztálcá-vezető, csukja be.



Nyomtatófej-igazítás (Print Head Alignment)

1. Nyissa meg a [nyomtatóillesztő beállító ablakát](#).
2. A **Karbantartás (Maintenance)** lapon kattintson a **Nyomtatófej-igazítás (Print Head Alignment)** gombra.

Megjelenik a **Nyomtatófej-igazítás indítása (Start Print Head Alignment)** párbeszédpanel.

3. Töltsön papírt a nyomtatóba

Helyezzen két A4-es vagy Letter méretű normál papírt a hátsó tálcába.

»»» Megjegyzés

- A nyomtató állapotától függően előfordulhat, hogy 3 db A4 vagy Letter méretű normál papírt kell használnia.
- A felhasznált lapok száma eltérő lehet, ha a kézi fejjgazítást választja.

4. Végezze el a fejjgazítást.

Ellenőrizze, hogy a nyomtató be van-e kapcsolva, majd kattintson a **Nyomtatófej igazítása (Align Print Head)** lehetőségre.

Kövesse az üzenetben megjelenő utasításokat.

»»» Fontos

- Ne nyissa fel a fedelet a nyomtatás alatt.

»»» Megjegyzés

- Mielőtt más műveleteket hajtana végre, várja meg a nyomtatás befejeződését. A nyomtatás körülbelül 5-6 percig tart.

»» Megjegyzés

- Az aktuális beállítás kinyomtatásához vagy ellenőrzéséhez nyissa meg a **Nyomtatófej-igazítás indítása (Start Print Head Alignment)** párbeszédpanelt, és kattintson az **Igazítási érték nyomtatása (Print Alignment Value)** lehetőségre.

Kézi nyomtatófej-igazítás számítógépről

A nyomtatófej igazítása kijavítja a nyomtatófej behelyezésekor keletkezett hibát, csökkentve a hibás vonalakat és színeket.

Ez a nyomtató két fejjigazítási módot támogat: az [automatikus fejjigazítást](#) és a kézi fejjigazítást. Normál esetben a nyomtató automatikus fejjigazításra van beállítva.

Ha a nyomtatási minőség az automatikus nyomtatófej-igazítás után sem kielégítő, hajtson végre kézi nyomtatófej-igazítást.

A manuális nyomtatófej-igazítás a következőképpen végezhető el:

»» Megjegyzés

- Ha nyitva van a lemeztálcá-vezető, csukja be.

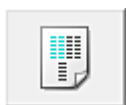

Nyomtatófej-igazítás (Print Head Alignment)

1. Nyissa meg a [nyomtatóillesztő beállító ablakát](#).
2. Kattintson az **Egyéni beállítások (Custom Settings)** gombra a **Karbantartás (Maintenance)** lapon.

Megjelenik az **Egyéni beállítások (Custom Settings)** párbeszédpanel.

»» Megjegyzés

- Ha a nyomtató ki van kapcsolva, vagy ha a kommunikáció a nyomtató és a számítógép között le van tiltva, akkor egy hibaüzenet jelenhet meg, mivel a számítógép nem tud adatot gyűjteni a nyomtató állapotáról.
Ha ez történik, akkor a számítógépen tárolt legfrissebb beállítások megjelenítéséhez kattintson az **OK** gombra.

3. Fejjigazítás átállítása manuálisra.
Jelölje be a **Fejek igazítása manuálisan (Align heads manually)** jelölőnégyzetet.
4. Érvényesítse a beállításokat.
Kattintson az **OK** gombra, majd a megerősítő üzenet megjelenésekor kattintson az **OK** gombra.
5. A **Karbantartás (Maintenance)** lapon kattintson a **Nyomtatófej-igazítás (Print Head Alignment)** gombra.
Megjelenik a **Nyomtatófej-igazítás indítása (Start Print Head Alignment)** párbeszédpanel.
6. Töltsön papírt a nyomtatóba
Töltsön be három A4 vagy Letter méretű normál papírt a hátsó tálcába.

»» Megjegyzés

- A nyomtató állapotától függően lehet, hogy 4 A4 vagy Letter méretű normál papírt kell használnia.

7. Végezze el a fejigazítást.

Ellenőrizze, hogy a nyomtató be van-e kapcsolva, majd kattintson a **Nyomtatófej igazítása (Align Print Head)** lehetőségre.

Kövesse az üzenetben megjelenő utasításokat.

Fontos

- Ne nyissa fel a fedelet a nyomtatás alatt.

8. Ellenőrizze a kinyomtatott mintát.

Adja meg azoknak a mintáknak a számát, amelyeknél a legcsekélyebb csíkozás észlelhető a hozzájuk tartozó mezőben.

Amikor rákattint a megtekintőablakban a legkevésbé észlelhető csíkozású mintákra, a program automatikusan beállítja a minták számát a megfelelő mezőben.



Amint megadta az összes szükséges értéket, kattintson az **OK** gombra.

Megjegyzés

- Ha nehéz kiválasztani a legmegfelelőbb mintát, akkor válassza azt a beállítást, amelyenél a legkevésbé láthatók függőleges csíkok.

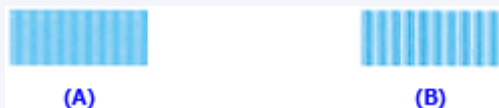

- (A) Legkevésbé észrevehető függőleges csíkok
(B) Leginkább feltűnő függőleges csíkok

9. Nyugtázza a kijelzett üzenetet, és kattintson az **OK** gombra.

A készülék kinyomtatja a második mintát.

Fontos

- Ne nyissa fel a fedelet a nyomtatás alatt.

10. Ellenőrizze a kinyomtatott mintát.

Adja meg azoknak a mintáknak a számát, amelyeknél a legcsekélyebb csíkozás észlelhető a hozzájuk tartozó mezőben.

Amikor rákattint a megtekintőablakban a legkevésbé észlelhető csíkozású mintákra, a program automatikusan beállítja a minták számát a megfelelő mezőben.



Amint megadta az összes szükséges értéket, kattintson az **OK** gombra.

»»» Megjegyzés

- Ha nehéz kiválasztani a legmegfelelőbb mintát, akkor válassza azt a beállítást, amelynél a legkevésbé láthatók függőleges csíkok.

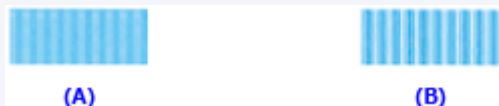

- (A) Legkevésbé észrevehető függőleges csíkok
(B) Leginkább feltűnő függőleges csíkok

11. Nyugtázza a kijelzett üzenetet, és kattintson az **OK** gombra.

A készülék kinyomtatja a harmadik mintát.

»»» Fontos

- Ne nyissa fel a fedelet a nyomtatás alatt.

12. Ellenőrizze a kinyomtatott mintát.

Adja meg azoknak a mintáknak a számát, amelyeknél a legcsekélyebb csíkozás észlelhető a hozzájuk tartozó mezőben.

Amikor rákattint a megtekintőablakban a legkevésbé észlelhető csíkozású mintákra, a program automatikusan beállítja a minták számát a megfelelő mezőben.



Amint megadta az összes szükséges értéket, kattintson az **OK** gombra.

»» Megjegyzés

- Ha nehéz kiválasztani a legmegfelelőbb mintát, akkor válassza azt a beállítást, amelynél a legkevésbé láthatók függőleges csíkok.

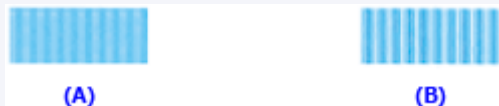

- (A) Legkevésbé észrevehető függőleges csíkok
 (B) Leginkább feltűnő függőleges csíkok

13. A hátralévő igazítások végrehajtásához

Ha megjelenik egy megerősítő üzenet, kattintson az **OK** gombra.

»» Megjegyzés

- Az aktuális beállítás kinyomtatásához vagy ellenőrzéséhez nyissa meg a **Nyomtatófej-igazítás indítása (Start Print Head Alignment)** párbeszédpanelt, és kattintson az **Igazítási érték nyomtatása (Print Alignment Value)** lehetőségre.

Fúvóka-ellenőrző minta nyomtatása számítógép használatával

A nyomtatófej fúvókáit ellenőrző funkció egy fúvóka-ellenőrző minta kinyomtatásával lehetővé teszi a nyomtatófej helyes működésének ellenőrzését. Nyomtassa ki a mintát, ha a nyomtatás halvány, vagy ha bizonyos színek nem jelennek meg.

A fúvóka-ellenőrző minta kinyomtatása a következőképpen végezhető el:



Fúvókaellenőrzés (Nozzle Check)

1. Nyissa meg a [nyomtatóillesztő beállító ablakát](#).
2. A **Karbantartás (Maintenance)** lapon kattintson a **Fúvókaellenőrzés (Nozzle Check)** elemre.
Megnyílik a **Fúvókaellenőrzés (Nozzle Check)** párbeszédpanel.
Kattintson a **Kezdeti elemellenőrzés (Initial Check Items)** gombra, hogy megtekintse, miket kell ellenőriznie az ellenőrző minta nyomtatása előtt.
3. Töltsön papírt a nyomtatóba
Töltsön be egy A4 vagy Letter méretű normál papírt a hátsó tálcába.
4. Nyomtasson ki egy fúvóka-ellenőrző mintát.
Ellenőrizze, hogy a nyomtató be van-e kapcsolva, majd kattintson az **Ellenőrző minta nyomtatása (Print Check Pattern)** lehetőségre.
Elkezdődik a fúvóka-ellenőrző minta nyomtatása.
Ha megjelenik a megerősítő üzenet, kattintson az **OK** gombra.
Megnyílik a **Minta ellenőrzése (Pattern Check)** párbeszédpanel.
5. Ellenőrizze a nyomtatás eredményét.
Ellenőrizze a nyomtatás eredményét. Ha az eredmény megfelelő, kattintson a **Kilépés (Exit)** gombra.
Ha a nyomtatási eredmény maszatos, vagy bizonyos részek hiányoznak, a nyomtatófej megtisztításához kattintson a **Tisztítás (Cleaning)** gombra.

Kapcsolódó témakör

- [Nyomtatófejek tisztítása a számítógépről](#)

A nyomtató belsejének tisztítása

Kétoldalas nyomtatás előtt végezze el az alsó tálca tisztítását, így elkerülheti a papír hátoldalának összemaszatolódását.

Az alsó tálca tisztítását akkor is hajtsa végre, ha a papír bepiszkolódását nem a nyomtatott adatok, hanem valami más okozta.

Az alsó tálca tisztításának folyamata a következő:



Alsó tálca tisztítása (Bottom Plate Cleaning)

1. Nyissa meg a [nyomtatóillesztő beállító ablakát](#).
2. Kattintson a **Karbantartás (Maintenance)** lapon az **Alsó tálca tisztítása (Bottom Plate Cleaning)** gombra.

Megjelenik az **Alsó tálca tisztítása (Bottom Plate Cleaning)** párbeszédpanel.

3. Töltsön papírt a nyomtatóba

A párbeszédpanel instrukcióinak megfelelően hajtson félbe hosszában egy A4-es vagy egy Letter méretű normál papírt, majd egyenesítse ki a papírt.

A kidomborodó hajtott éllel lefelé helyezze fekvő tájolással a lapot a hátsó tálcára.

4. Végezze el az alsó tálca tisztítását.

Ellenőrizze, hogy a nyomtató be van-e kapcsolva, majd kattintson a **Végrehajtás (Execute)** lehetőségre.

Megkezdődik az alsó tálca tisztítása.

A megfelelő nyomtatási minőség megőrzése

A nyomtató automatikusan összekeveri a tintát rendszeres időközönként a tinta egyenletes sűrűségének megőrzése érdekében.

Ez a funkció ki is kapcsolható, ha rákattint az **Egyéni beállítások (Custom Settings)** gombra a **Karbantartás (Maintenance)** fülön, és törli a jelet a **Tintaminőségi karbantartás automatikus végrehajtása (Execute ink quality maintenance automatically)** jelölőnégyzetből. Általában célszerű bejelölve hagyni ezt a jelölőnégyzetet a nyomtató használata során.

Ha kikapcsolja ezt a beállítást, a tinta sűrűsége egyenetlenné válhat. Ezért a funkció kikapcsolása esetén hajtsa végre a következő műveletet körülbelül hetente.

A tintaminőség manuális karbantartása a következőképpen végezhető el:



Tintaminőségi karbantart. (Ink Quality Maintenance)

1. Nyissa meg a [nyomtatóillesztő beállító ablakát](#).
2. Kattintson a **Tintaminőségi karbantart. (Ink Quality Maintenance)** lehetőségre a **Karbantartás (Maintenance)** fülön

Ha megjelenik egy üzenet, kattintson az **OK** gombra.

A nyomtató tisztítása

- **A nyomtató külsejének tisztítása**
- **A laptovábbító görgő tisztítása**
- **A nyomtató belsejének tisztítása (Alsó tálca tisztítása)**

A nyomtató külsejének tisztítása

Mindig puha és száraz anyaggal, például szemüvegtisztító kendővel törölje le óvatosan a piszkot a felületekről. Tisztítás előtt simítsa ki az esetleg meggyűrődött anyagot.

Fontos

- Tisztítás előtt mindig kapcsolja ki a nyomtatót, és húzza ki a tápkábelt a csatlakozóból.
- A nyomtató belsejének megtisztításához ne használjon papír zsebkendőt, papír törülőkendőt, durva textilt vagy más hasonló anyagot, mert ezzel megkarcolhatja a felületet. A papírzsebkendőről származó por vagy bolyhok lerakódhatnak a nyomtatóban, és eltömíthetik a nyomtatófej fúvókáit, vagy egyéb módon kedvezőtlenül befolyásolhatják a nyomtatás minőségét.
- Soha ne használjon illékony folyadékokat, például hígítót, benzint, acetont vagy más vegyi tisztítószer a nyomtató tisztításához, mivel ez hibás működéshez vagy a nyomtató felületének sérüléséhez vezethet.

A laptovábbító görgő tisztítása

Ha a laptovábbító görgő beszennyeződik, vagy papírpor tapad hozzá, a készülék nem húzza be megfelelően a papírt.

Ilyenkor a számítógépről hajtsa végre a laptovábbító görgő tisztítását. A tisztítás a laptovábbító görgő kopásával jár, ezért ezt a műveletet csak indokolt esetben végezze el.

■ [Laptovábbító görgők tisztítása a számítógépről](#)

Ha a probléma a laptovábbító görgőnek a számítógépről végrehajtott tisztítása után is fennáll, kapcsolja ki a nyomtatót, húzza ki a tápkábelt, majd törölje le a hátsó tálcában található laptovábbító görgő alkatrészeit (a nagy laptovábbító görgőt középen és a két oldalán a három-három kis görgőt) (A) egy megnedvesített vattás tisztítópálcával vagy hasonló eszközzel. Ne érjen ujjal a laptovábbító görgőhöz (B). A laptovábbító görgő alkatrészeit vattás tisztítópálcával törölje, miközben ujjával forgatja a tengelyt (C).

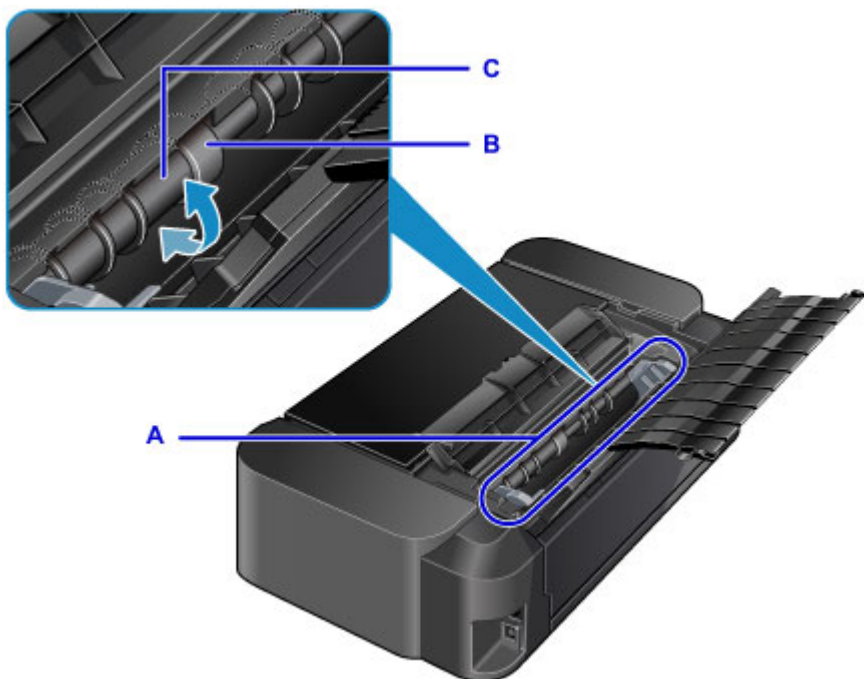

Miután megtisztította a laptovábbító görgő alkatrészeit a vattás tisztítópálcával, kapcsolja be a nyomtatót, és ismét tisztítsa meg a laptovábbító görgőt a számítógépről.

Ha a probléma a laptovábbító görgő megtisztítása után sem oldódik meg, lépjen kapcsolatba a szervizközponttal.

A nyomtató belsejének tisztítása (Alsó tálca tisztítása)

Ha a nyomtató belsejében szennyeződés keletkezik, a kinyomtatott papírlapok is beszennyeződhetnek, ezért javasoljuk, hogy rendszeresen tisztítsa a készülék belsejét. Ha piszkos lesz a nyomat, tisztítsa meg az alsó tálcát a számítógépről.

■ [A nyomtató belsejének tisztítása](#)

Ha a probléma az alsó tálca tisztítása után is fennáll, akkor előfordulhat, hogy a nyomtató belsejében található kiálló részek lettek szennyezettek. Vattás tisztítópálcikával vagy hasonló eszközzel törölje le a tintát a kiálló részektől.

►► Fontos

- Tisztítás előtt mindig kapcsolja ki a nyomtatót, és húzza ki a tápkábelt a csatlakozóból.

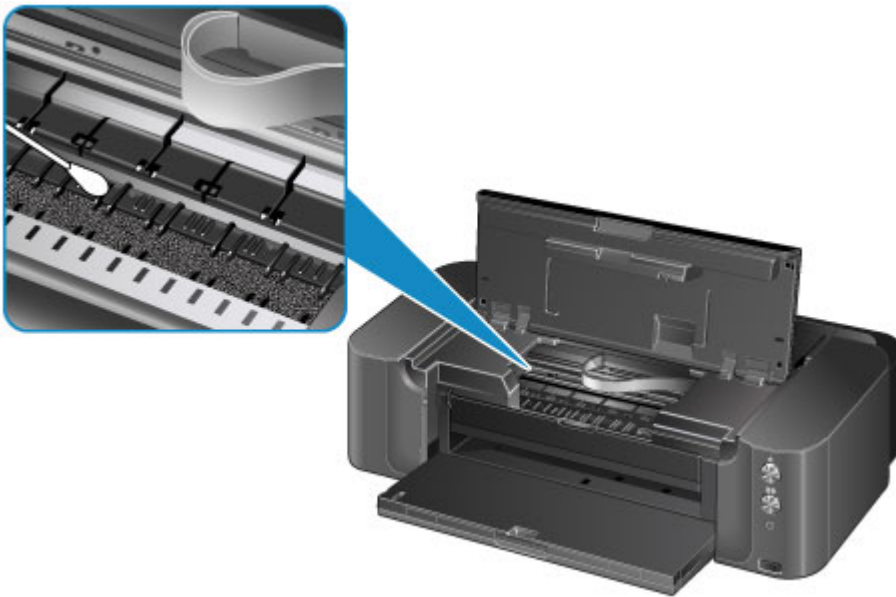

A nyomtatóbeállítások megváltoztatása

- **A nyomtatóbeállítások megváltoztatása a számítógépről**
- **A nyomtató beállításainak inicializálása**
- **A nyomtató helyi hálózati funkciójának letiltása**

A nyomtatóbeállítások megváltoztatása a számítógépről

- **A nyomtatási beállítások módosítása**
- **Gyakran használt nyomtatási profil regisztrálása**
- **A Nyomtató tápellátásának kezelése**
- **A Nyomtató működési zajának csökkentése**
- **A Nyomtató működési módjának megváltoztatása**

A nyomtatási beállítások módosítása

Megváltoztathatja az alkalmazásoftver által küldött, nyomtatásra vonatkozó részletes nyomtatóillesztő-beállításokat.

Jelölje be ezt a jelölőnégyzetet, ha a kép egy része levágódik, ha a nyomtatáshoz használt papírforrás eltér a nyomtatóillesztőben beállítottól, vagy ha nem sikerül nyomtatni.

A nyomtatási opciók módosítása a következőképpen végezhető el:

1. Nyissa meg a [nyomtatóillesztő beállító ablakát](#).
2. Kattintson a **Nyomtatási beállítások... (Print Options...)** gombra az **Oldalbeállítás (Page Setup)** lapon.

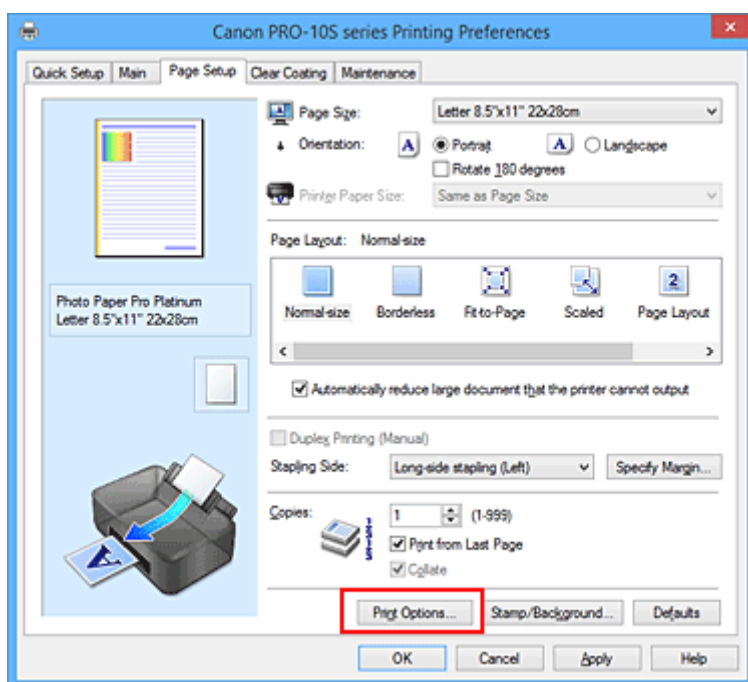

Megnyílik a **Nyomtatási beállítások (Print Options)** párbeszédpanel.

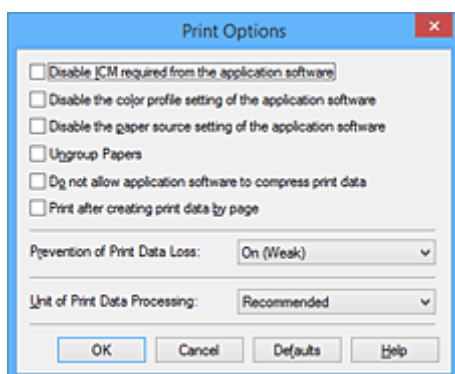

»»» Megjegyzés

- Ha XPS nyomtatóillesztőt használ, akkor az elérhető funkciók különböznek.

3. Módosítsa az egyes beállításokat.

Ha szükséges, módosítsa az egyes elemek beállítását, majd kattintson az **OK** gombra.

Újra megjelenik az **Oldalbeállítás (Page Setup)** lap.

Gyakran használt nyomtatási profil regisztrálása

A gyakran használt nyomtatási profilját rögzítheti a **Gyorsbeállítás (Quick Setup)** lap **Gyakran használt beállítások (Commonly Used Settings)** listájában. A felesleges profilok bármikor törölhetők.

Nyomtatási profil regisztrálásának folyamata a következő:

Nyomtatási profil regisztrálása

1. Nyissa meg a [nyomtatóillesztő beállító ablakát](#).

2. Állítsa be a szükséges elemeket.

A **Gyorsbeállítás (Quick Setup)** lap **Gyakran használt beállítások (Commonly Used Settings)** listáján igény szerint válassza ki a használni kívánt nyomtatási profilt, és módosítsa a beállításokat a **További funkciók (Additional Features)** listájánál.

A szükséges elemeket regisztrálhatja a **Fő (Main)**, **Oldalbeállítás (Page Setup)** és az **Átlátszó bevonat (Clear Coating)** füléken is.

3. Kattintson a **Mentés... (Save...)** gombra.

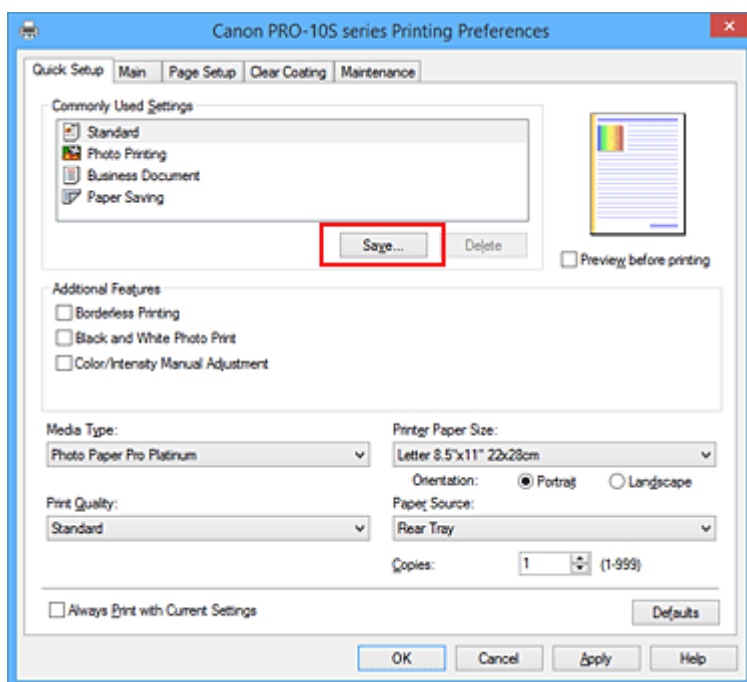

Megnyílik a **Gyakran használt beállítások mentése (Save Commonly Used Settings)** párbeszédpanel.



4. Mentse a beállításokat.

Írjon be egy nevet a **Név (Name)** mezőbe. Szükség esetén kattintson a **Beállítások... (Options...)** lehetőségre, adja meg a beállításokat, majd kattintson az **OK** gombra.

A **Gyakran használt beállítások mentése (Save Commonly Used Settings)** párbeszédpanelen kattintson az **OK** gombra a nyomtatási beállítások mentéséhez és a **Gyorsbeállítás (Quick Setup)** lapra való visszatéréshez.

Gyakran használt beállítások (Commonly Used Settings) párbeszédpanelen megjelenik a név és az ikon.

Fontos

- Az egyes lapokhoz megadott lapméret, tájolás és példányszám mentéséhez kattintson a **Beállítások... (Options...)** gombra, és jelölje be az egyes jelölőnégyzeteket.

Megjegyzés

- Ha újratelepíti vagy frissíti a nyomtatóillesztőt, a mentett nyomtatási beállítások nem őrződnek meg a **Gyakran használt beállítások (Commonly Used Settings)** listán.
A regisztrált nyomtatási beállításokat nem lehet menteni, illetve megőrizni. Profil törlésekor a nyomtatási beállításokat újból meg kell adni.

Feleslegessé vált nyomtatási profil törlése

1. Válassza ki a törölni kívánt nyomtatási profilt.

Válassza ki a törölni kívánt nyomtatási profilt a **Gyorsbeállítás (Quick Setup)** lap **Gyakran használt beállítások (Commonly Used Settings)** listájából.

2. Törölje a nyomtatási profilt.

Kattintson a **Törlés (Delete)** gombra. Ha megjelenik a megerősítő üzenet, kattintson az **OK** gombra. A kiválasztott nyomtatási profilt törli a program a **Gyakran használt beállítások (Commonly Used Settings)** listájából.

Megjegyzés

- A kezdeti beállításoknál regisztrált nyomtatási profilok nem törölhetők.

A Nyomtató tápellátásának kezelése

Ez a funkció lehetővé teszi a nyomtató tápellátásának kezelését a nyomtatóillesztőn keresztül.

A nyomtató tápellátásának kezelése a következő módon történik:



Kikapcsolás (Power Off)

A **Kikapcsolás (Power Off)** funkció kikapcsolja a nyomtatót. Ha ezt a funkciót használja, akkor nem fogja tudni bekapcsolni a nyomtatót a nyomtatóillesztőn keresztül.

1. Nyissa meg a [nyomtatóillesztő beállító ablakát](#).
2. Végezze el a kikapcsolást.

A **Karbantartás (Maintenance)** lapon kattintson a **Kikapcsolás (Power Off)** elemre. Ha megjelenik a megerősítő üzenet, kattintson az **OK** gombra.

A nyomtató tápellátása megszűnik, és ismét megjelenik a **Karbantartás (Maintenance)** lap.



Automatikus tápellátás (Auto Power)

Az **Automatikus tápellátás (Auto Power)** beállítás lehetővé teszi az **Auto. be (Auto Power On)** és az **Auto. ki (Auto Power Off)** funkció megadását.

Az **Auto. be (Auto Power On)** funkció automatikusan bekapcsolja a nyomtatót, ha az adatokat fogad.

Az **Auto. ki (Auto Power Off)** funkció automatikusan kikapcsolja a nyomtatót, ha nem érkeznek műveletek a nyomtatóillesztőből vagy a nyomtatótól a megadott időn belül.

1. Nyissa meg a [nyomtatóillesztő beállító ablakát](#).
2. Ellenőrizze, hogy a nyomtató be van-e kapcsolva, majd kattintson a **Karbantartás (Maintenance)** lapon az **Automatikus tápellátás (Auto Power)** lehetőségre

Megjelenik az **Automatikus KI/BE kapcsolás beállítások (Auto Power Settings)** párbeszédpanel.

»» Megjegyzés

- Ha a nyomtató ki van kapcsolva, vagy ha a kommunikáció a nyomtató és a számítógép között le van tiltva, akkor egy hibaüzenet jelenhet meg, mivel a számítógép nem tud adatot gyűjteni a nyomtató állapotáról.
Ha ez történik, akkor a számítógépen tárolt legfrissebb beállítások megjelenítéséhez kattintson az **OK** gombra.

3. Ha szükséges, állítsa be a következőket:

Auto. be (Auto Power On)

Ha az **Engedélyezve (Enable)** lehetőséget választja a listáról, akkor a nyomtató be fog kapcsolni, ha nyomtatási adatokat fogad.

Auto. ki (Auto Power Off)

Állítsa be az időt a listáról. Ha eltelik ez az idő, és nem érkeznek műveletek a nyomtatóillesztőből vagy a nyomtató, akkor a nyomtató automatikusan kikapcsol.

4. Érvényesítse a beállításokat.

Kattintson az **OK** gombra. Ha megjelenik a megerősítő üzenet, kattintson az **OK** gombra.

A **Karbantartás (Maintenance)** lap ismét megjelenik.

A beállítás ezután lesz engedélyezve. Ha le szeretné tiltani ezt a funkciót, ugyanazt az eljárást követve válassza a **Letiltva (Disable)** lehetőséget.

»» Megjegyzés

- Ha a nyomtató ki van kapcsolva, a Canon IJ állapotmonitoron megjelenő üzenet az **Auto. be (Auto Power On)** beállítástól függ.
Ha az **Engedélyezve (Enable)** beállítás van megadva, akkor „A nyomtató készenlétben” üzenet jelenik meg. Ha a **Letiltva (Disable)** beállítás van megadva, akkor „A nyomtató kapcsolaton kívül” üzenet jelenik meg.

»» Fontos

- Ha ezt a nyomtatót hálózathoz kapcsolja és úgy használja, akkor megadhatja ugyan az **Auto. ki (Auto Power Off)** beállítást, azonban a tápellátás nem fog automatikusan kikapcsolni.

A Nyomtató működési zajának csökkentése

A csendes funkció lehetővé teszi a nyomtató működési zajainak csökkentését. Akkor válassza ezt a beállítást, ha csökkenteni szeretné a nyomtató működési zaját éjszaka vagy más körülmények között. Ez a funkció csökkentheti a nyomtatási sebességet.

A csendes mód a következőképpen használható:



Csendes beállítások (Quiet Settings)

1. Nyissa meg a [nyomtatóillesztő beállító ablakát](#).
2. Kattintson a **Csendes beállítások (Quiet Settings)** elemre a **Karbantartás (Maintenance)** lapon.

Megjelenik a **Csendes beállítások (Quiet Settings)** párbeszédpanel.

»» Megjegyzés

- Ha a nyomtató ki van kapcsolva, vagy ha a kommunikáció a nyomtató és a számítógép között le van tiltva, akkor egy hibaüzenet jelenhet meg, mivel a számítógép nem tud adatot gyűjteni a nyomtató állapotáról.

3. A csendes mód beállítása.

Ha szükséges, állítsa be a következők egyikét:

Csendes mód kikapcsolása (Do not use quiet mode)

Akkor válassza ezt a lehetőséget, ha a nyomtatót normális hangerejű működési zajokkal szeretné használni.

Csendes mód mindig (Always use quiet mode)

Akkor válassza ezt a lehetőséget, ha a nyomtató működési zajait csökkenteni szeretné.

Csendes mód adott időben (Use quiet mode during specified hours)

Akkor válassza ezt a lehetőséget, ha a nyomtató működési zajait csökkenteni szeretné egy meghatározott időszakban.

Adja meg a **Kezdés (Start time)** és a **Vége (End time)** beállításokat a csendes mód aktiválásához. Ha ezek azonos értékűek, akkor a csendes mód nem kapcsol be.

»» Fontos

- Ha megad egy időpontot a **Csendes mód adott időben (Use quiet mode during specified hours)** beállításnál, akkor a csendes mód nem fog vonatkozni a nyomtatón közvetlenül végzett műveletekre (másolás, közvetlen nyomtatás stb.)

4. Érvényesítse a beállításokat.

Ellenőrizze, hogy a nyomtató be van-e kapcsolva, majd kattintson az **OK** gombra.

Ha megjelenik a megerősítő üzenet, kattintson az **OK** gombra.

Ezután a beállítások engedélyezve lesznek.

»» Megjegyzés

- A csendes mód hatása a papírforrástól és a nyomtatási minőség beállításától függően érvényesül, egyes esetekben kisebb is lehet.

A Nyomtató működési módjának megváltoztatása

Ha szükséges, váltson a nyomtató működésének különböző módjai között.

Az **Egyéni beállítások (Custom Settings)** a következő módon adhatók meg:



Egyéni beállítások (Custom Settings)

1. Nyissa meg a [nyomtatóillesztő beállító ablakát](#).
2. Ellenőrizze, hogy a nyomtató be van-e kapcsolva, majd kattintson a **Karbantartás (Maintenance)** lapon az **Egyéni beállítások (Custom Settings)** lehetőségre

Megjelenik az **Egyéni beállítások (Custom Settings)** párbeszédpanel.

»»» Megjegyzés

- Ha a nyomtató ki van kapcsolva, vagy ha a kommunikáció a nyomtató és a számítógép között le van tiltva, akkor egy hibaüzenet jelenhet meg, mivel a számítógép nem tud adatot gyűjteni a nyomtató állapotáról.
Ha ez történik, akkor a számítógépen tárolt legfrissebb beállítások megjelenítéséhez kattintson az **OK** gombra.

3. Ha szükséges, állítsa be a következőket:

Nyomtatható lemez felismerése a lemeztálcán (Detects a printable disc in the disc tray)

Ezzel a beállítással a nyomtató lemezcímke-nyomtatáskor felismeri, hogy van-e nyomtatható lemez a lemeztálcán, és hibaüzenetet jelenít meg, ha nincs behelyezve lemez.

Jelölje be a jelölőnégyzetet, ha azt szeretné, hogy a nyomtató nyomtatáskor megállapítsa, hogy be van-e helyezve a nyomtatható lemez.

Törölje a jelölőnégyzet jelölését, ha a nyomtatható lemez keresése nélkül szeretne nyomtatni.

»»» Fontos

- Ha nem jelöli be a jelölőnégyzetet, akkor a nyomtató akkor is nyomtathat a lemeztálcában, ha nem helyezett be nyomtatható lemezt a lemeztálcába. Ezért általában célszerű bejelölve hagyni ezt a jelölőnégyzetet a nyomtató szokásos használata során.
- Ha már nyomtatott lemezt helyez a lemeztálcába, akkor lehetséges, hogy a nyomtató nem érzékel nyomtatható lemezt a lemeztálcában. Ilyen esetben törölje a jelölőnégyzet jelölését.

Papírhorzsolódás megelőzése (Prevent paper abrasion)

A nyomtató képes megnövelni a nyomtatófej és a papír közötti rés nagyságát nagy sűrűségű nyomtatás közben, hogy megakadályozza a papírhorzsolódást.

Jelölje be a jelölőnégyzetet a papírhorzsolódás megelőzéséhez.

Fejek igazítása manuálisan (Align heads manually)

Általában a **Karbantartás (Maintenance)** lap **Nyomtatófej-igazítás (Print Head Alignment)** funkciója automatikus fejjgazításra van beállítva, de ezt módosítani lehet kézi fejjgazításra.

Ha a nyomtatási minőség az automatikus nyomtatófej-igazítás után sem kielégítő, [hajtson végre kézi nyomtatófej-igazítást](#).

A kézi fejjgazításhoz jelölje be ezt a négyzetet. Törölje a jelölőnégyzet bejelölését az automatikus fejjgazításhoz.

Papírszélesség észlelése (Detect paper width)

A nyomtatóba a nyomtatáshoz betöltött papír szélességének megállapítására szolgál.

Ha a nyomtató azt észleli, hogy a betöltött papír keskenyebb, mint amit a **Lapméret (Page Size)** értékeként állítottak be az **Oldalbeállítás (Page Setup)** lapon, egy üzenet jelenik meg, és a nyomtatás leáll.

Jelölje be a jelölőnégyzetet a papír szélességének megállapításához.

Fontos

- Ha a nyomtatásnál egyéni papírméretet használ, adja meg helyesen a papír méretét az **Egyéni méret (Custom Paper Size)** párbeszédpanelen.
Ha a megadott méretű papír használatakor hibaüzenet jelenik meg, törölje a jelet a **Papírszélesség észlelése (Detect paper width)** jelölőnégyzetből.

Tintaminőségi karbantartás automatikus végrehajtása (Execute ink quality maintenance automatically)

Ez a funkció automatikusan összekeveri a tintát rendszeres időközönként a tinta egyenletes sűrűségének megőrzése érdekében.

Ha automatikusan végre szeretné hajtani a tintaminőségi karbantartást, jelölje be ezt a jelölőnégyzetet.

Fontos

- Általában célszerű bejelölve hagyni ezt a jelölőnégyzetet a nyomtató használata során.
Ha kikapcsolja ezt a funkciót, rendszeresen futtassa a **Tintaminőségi karbantart. (Ink Quality Maintenance)** funkciót a **Karbantartás (Maintenance)** fülön.

Papírszélesség észlelése (Detect paper width)

A nyomtatóba a nyomtatáshoz betöltött papír szélességének megállapítására szolgál.

Ha a nyomtató azt észleli, hogy a betöltött papír keskenyebb, mint amit a **Lapméret (Page Size)** értékeként állítottak be az **Oldalbeállítás (Page Setup)** lapon, egy üzenet jelenik meg, és a nyomtatás leáll.

Jelölje be a jelölőnégyzetet a papír szélességének megállapításához.

Fontos

- Ha a nyomtatásnál egyéni papírméretet használ, adja meg helyesen a papír méretét az **Egyéni méret (Custom Paper Size)** párbeszédpanelen.
Ha a megadott méretű papír használatakor hibaüzenet jelenik meg, törölje a jelet a **Papírszélesség észlelése (Detect paper width)** jelölőnégyzetből.

Elforgatás 90 fokkal balra, ha a tájolás [Fekvő] (Rotate 90 degrees left when orientation is [Landscape])

A **Fekvő (Landscape)** nyomtatási irány megváltoztatható az **Oldalbeállítás (Page Setup)** lapon a **Tájolás (Orientation)** beállításánál.

A nyomtatott adatok 90 fokkal balra történő elforgatásához válassza ezt az elemet. A nyomtatott adatok 90 fokkal jobbra történő elforgatásához törölje ezt az elemet.

Fontos

- Ne változtassa meg ezt a beállítást, ha a nyomtatási feladat a várakozó listában jelenik meg.
Ez esetben egyes karakterek kimaradhatnak, illetve az elrendezés károsodhat.

Tintaszáradási idő (Ink Drying Wait Time)

Beállíthatja azt az időt, amíg a nyomtató pihen a következő oldal nyomtatásának megkezdése előtt. A csúszka jobbra húzásával növekszik, balra húzásával csökken a szünet hossza.

Ha az éppen nyomtatott oldalt a következő oldal megszáradása előtt készítette, s az emiatt foltos

lett, növelje meg a tintaszáradási időt.

A tintaszáradási idő csökkentése meggyorsítja a nyomtatást.

4. Érvényesítse a beállításokat.

Kattintson az **OK** gombra, majd a megerősítő üzenet megjelenésekor kattintson az **OK** gombra.

A nyomtató ezután a módosított beállításokkal fog működni.

A nyomtató beállításainak inicializálása

A nyomtató beállításait inicializálhatja.

Fontos

- Ha a nyomtatót helyi hálózaton (LAN) használja, vegye figyelembe, hogy az inicializálás a nyomtató összes hálózati beállítását törli, így a számítógépről nem lehet majd hálózaton keresztül nyomtatni. Ha hálózaton keresztül kívánja használni a nyomtatót, akkor a beállítást a Telepítő CD-ROM lemezről vagy a weboldalunkon olvasható utasításoknak megfelelően hajtsa végre.

A nyomtató beállításainak inicializálásához kövesse az alábbi lépéseket.

1. [Ellenőrizze, hogy a nyomtató be van-e kapcsolva.](#)
2. Nyomja meg és tartsa megnyomva az **ÚJRAKEZD/MÉGSE (RESUME/CANCEL)** gombot, majd amikor a **BE/KI (POWER)** jelzőfény 15-ször felvillant, engedje el a gombot.

A nyomtató összes beállítása inicializálódik. Az IJ Network Tool segítségével meghatározott rendszergazdai jelszó az alapértelmezett értékére áll vissza.

A nyomtató inicializálása után szükség esetén újra hajtsa végre a beállítást.

Megjegyzés

- A nyomtatófej aktuális helyzete nem inicializálható.

A nyomtató helyi hálózati funkciójának letiltása

Az alábbi eljárást követve tiltsa le a helyi hálózatot.

1. [Ellenőrizze, hogy a nyomtató be van-e kapcsolva.](#)
2. Nyomja meg és tartsa megnyomva az **ÚJRAKEZD/MÉGSE (RESUME/CANCEL)** gombot, majd amikor a **BE/KI (POWER)** jelzőfény 12-szer felvillan, engedje el a gombot.

A **Wi-Fi** jelzőfény kialszik, ha letiltja a vezeték nélküli helyi hálózat funkciót.

»» Megjegyzés

- Amikor engedélyezi a vezeték nélküli helyi hálózatot, nyomja meg és tartsa lenyomva az **ÚJRAKEZD/MÉGSE (RESUME/CANCEL)** gombot, majd amikor a **BE/KI (POWER)** jelzőfény 10-szer felvillan, engedje el a gombot.

Amikor engedélyezni szeretné a vezeték nélküli helyi hálózatot, nyomja meg és tartsa nyomva az **ÚJRAKEZD/MÉGSE (RESUME/CANCEL)** gombot, majd amikor a **BE/KI (POWER)** jelzőfény 11-szer felvillan, engedje el a gombot.

Információk a hálózati kapcsolatról

- ▶ [Hasznos információk a hálózati kapcsolatról](#)

Hasznos információk a hálózati kapcsolatról

- A gyárilag beállított alapértelmezett értékek (hálózat)
- A nyomtató csatlakoztatása a számítógéphez USB-kábellel
- Ha az észlelt nyomtatók neve azonos a telepítés közben
- Csatlakozás másik számítógéphez LAN-kapcsolattal/Csatlakozási mód váltása USB-kapcsolatról LAN-kapcsolatra
- A hálózat beállítási adatainak kinyomtatása

A gyárilag beállított alapértelmezett értékek (hálózat)

Tétel	Alapértelmezett érték
Vezetékes/vezeték nélküli helyi hálózat közti váltás	Vezeték nélküli LAN engedélyezése
SSID	BJNPSETUP
Kommunikáció módja	Infrastruktúra
Vezeték nélküli LAN biztonsága	Letiltva (Disable)
IPv4 IP-cím	Automatikus beállítás
IPv6 IP-cím	Automatikus beállítás
Nyomtató beállított neve *	XXXXXXXXXXXX
TCP/IP-beállítások	IPv4 & IPv6
IPv6 engedélyezése/letiltása	Engedélyezés (Enable)
WSD engedély./letilt. (WSD beállításai)	Engedélyezés (Enable)
Időtűllépési beállítás (WSD beállítása)	1 perc
Bonjour engedély./letilt. (Bonjour-beállítások)	Engedélyezés (Enable)
Szolgáltatásnév (Bonjour-beállítások)	Canon PRO-10S series
LPR-protokoll beállítása	Engedélyezés (Enable)
Vezeték nélküli LAN DRX (Wireless LAN DRX)	Engedélyezés (Enable)
Vezetékes LAN DRX (Wired LAN DRX)	Engedélyezés (Enable)

(* Az alapértelmezett érték nyomtatónként változik.)

A nyomtató csatlakoztatása a számítógéphez USB-kábellel

Csatlakoztassa a nyomtatót és a számítógépet USB-kábel használatával a lenti ábrát követve. Az USB-port a nyomtató hátulján található.

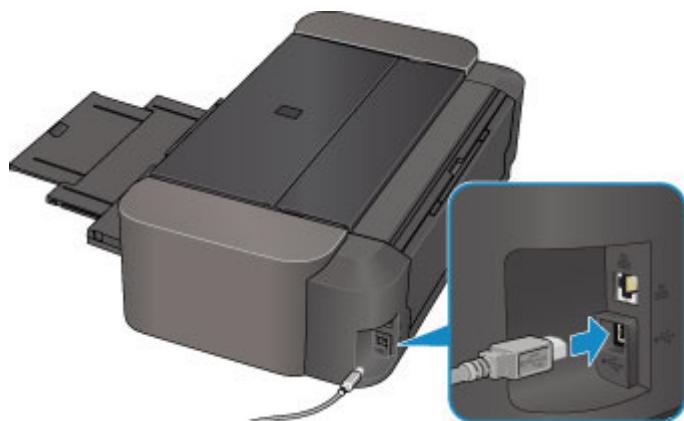

Ha az észlelt nyomtatók neve azonos a telepítés közben

Ha a nyomtatót észleli a rendszer a beállítás közben, akkor lehetséges, hogy több ugyanolyan nevű nyomtató jelenik meg az észlelés eredményeit tartalmazó képernyőn.

Jelölje ki a kívánt nyomtatót a nyomtató MAC-címe vagy sorozatszám alapján a találati eredmények képernyőjén megjelenő hasonló adatok segítségével.

▶▶▶ **Megjegyzés**

- Előfordulhat, hogy a sorozatszám nem jelenik meg a felismerés eredményét megjelenítő képernyőn.

A nyomtató MAC-címének ellenőrzéséhez nyomtassa ki a hálózat beállítási adatait.

■ [A hálózat beállítási adatainak kinyomtatása](#)

Csatlakozás másik számítógéphez LAN-kapcsolattal/Csatlakozási mód váltása USB-kapcsolatról LAN-kapcsolatra

Ha olyan számítógépet ad hozzá, amely LAN-kapcsolaton csatlakozik a nyomtatóhoz, illetve ha a nyomtató és a számítógép közötti kapcsolatot USB-ről LAN-ra változtatja, akkor a beállítást a Telepítő CD-ROM segítségével vagy a weboldalunkon olvasható utasításoknak megfelelően hajtsa végre.

Csatlakozás másik számítógéphez LAN-kapcsolattal

Ha olyan számítógépet ad hozzá, amely LAN-kapcsolaton csatlakozik a nyomtatóhoz, akkor a telepítést a Telepítő CD-ROM lemezről vagy a weboldalunkon olvasható utasításoknak megfelelően hajtsa végre.

A kapcsolódási mód megváltoztatása USB-ről LAN-ra

Ha akkor változtatja a nyomtató kapcsolódási módját LAN-ra, amikor azt éppen USB-kapcsolattal használja, akkor újra hajtsa végre a beállítást a Telepítő CD-ROM segítségével vagy a weboldalunkon olvasható utasításoknak megfelelően, és válassza a **Csatlakoztatási mód váltása (Change Connection Method)** lehetőséget.

A hálózat beállítási adatainak kinyomtatása

Kinyomtathatja a nyomtató aktuális hálózati beállításait.

Fontos

- A kinyomtatott anyag értékes információkat tartalmaz a számítógépéről. Kezelje tehát gondosan.

- [Ellenőrizze, hogy a nyomtató be van-e kapcsolva.](#)
- [Töltsön be egy A4 vagy Letter méretű normál papírlapot.](#)
- Nyomja meg és tartsa megnyomva a **ÚJRAKEZD/MÉGSE (RESUME/CANCEL)** gombot, majd amikor a **BE/KI (POWER)** jelzőfény 6-szor felvillant, engedje el a gombot.

A nyomtató elkezd kinyomtatni a hálózat beállítási adatait.

A nyomtató következő hálózat beállítási adatai lesznek kinyomtatva.

Tétel	Leírás	Beállítás
Vezeték nélküli LAN	Vezeték nélküli LAN	Engedélyezés (Enable)/Letiltva (Disable)
Csatlakozás (Connection)	A csatlakoztatás állapota	Aktív/Inaktív
MAC-cím (MAC Address)	MAC-cím (MAC Address)	XX:XX:XX:XX:XX:XX
SSID	SSID	A vezeték nélküli LAN SSID azonosítója
Kommunikációs mód	Kommunikációs mód	Infrastruktúra
Csatorna (Channel) *1	Csatorna	XX (1–13)
Titkosítás (Encryption)	A titkosítás módja	nincs (none)/WEP/TKIP/AES
WEP-kulcs hossza (WEP Key Length)	WEP-kulcs hossza (WEP Key Length)	Inaktív/128/64
Hitelesítés (Authentication)	A hitelesítés módja	nincs (none)/automatikus (auto)/nyílt (open)/megosztott (shared)/WPA-PSK/WPA2-PSK
Jelerősség	Jelerősség	0–100 [%]
TCP/IP verziószáma (TCP/IP Version)	TCP/IP verziószáma (TCP/IP Version)	IPv4 & IPv6/IPv4
IPv4 IP-cím (IPv4 IP Address)	Kiválasztott IP-cím (IPv4)	XXX.XXX.XXX.XXX
IPv4 Alapértelmezett átjáró (IPv4 Default Gateway)	Alapértelmezett átjáró (IPv4)	XXX.XXX.XXX.XXX
Alhálózati maszk	Alhálózati maszk	XXX.XXX.XXX.XXX
IPv6 IP-cím (IPv6 IP Address) *2	Kiválasztott IP-cím (IPv6)	XXXX:XXXX:XXXX:XXXX XXXX:XXXX:XXXX:XXXX

IPv6 Alapértelmezett átjáró (IPv6 Default Gateway) *2	Alapértelmezett átjáró (IPv6)	XXXX:XXXX:XXXX:XXXX XXXX:XXXX:XXXX:XXXX
Alhálózati előtag hossza (Subnet Prefix Length) *2	Alhálózati előtag hossza	XXX
IPsec *3	Az IPsec beállítása	Aktív
Biztonsági protokoll (Security Protocol) *3	A biztonsági protokoll	ESP/ESP & AH/AH
WPS PIN-KÓD (WPS PIN CODE)	WPS PIN kód	XXXXXXXX
Vezeték nélküli LAN DRX (Wireless LAN DRX)	Nem-folytonos vétel (vezeték nélküli LAN)	Engedélyezés (Enable)/Letiltva (Disable)
Vezetékes LAN (Wired LAN)	Vezetékes LAN (Wired LAN)	Engedélyezés (Enable)/Letiltva (Disable)
Csatlakozás (Connection)	Vezetékes LAN állapota	Aktív/Inaktív
MAC-cím (MAC Address)	MAC-cím (MAC Address)	XX:XX:XX:XX:XX:XX
TCP/IP verziószáma (TCP/IP Version)	TCP/IP verziószáma (TCP/IP Version)	IPv4 & IPv6/IPv4
IPv4 IP-cím (IPv4 IP Address)	Kiválasztott IP-cím (IPv4)	XXX.XXX.XXX.XXX
IPv4 Alapértelmezett átjáró (IPv4 Default Gateway)	Alapértelmezett átjáró (IPv4)	XXX.XXX.XXX.XXX
Alhálózati maszk	Alhálózati maszk	XXX.XXX.XXX.XXX
IPv6 IP-cím (IPv6 IP Address) *2	Kiválasztott IP-cím (IPv6)	XXXX:XXXX:XXXX:XXXX XXXX:XXXX:XXXX:XXXX
IPv6 Alapértelmezett átjáró (IPv6 Default Gateway) *2	Alapértelmezett átjáró (IPv6)	XXXX:XXXX:XXXX:XXXX XXXX:XXXX:XXXX:XXXX
Alhálózati előtag hossza (Subnet Prefix Length) *2	Alhálózati előtag hossza	XXX
IPsec *3	Az IPsec beállítása	Aktív
Biztonsági protokoll (Security Protocol) *3	A biztonsági protokoll	ESP/ESP & AH/AH
Vezetékes LAN DRX (Wired LAN DRX)	Nem-folytonos vétel (vezetékes LAN)	Engedélyezés (Enable)/Letiltva (Disable)
Egyéb beállítások (Other Settings)	Egyéb beállítások	-
Nyomtató neve (Printer Name)	Nyomtatónév	Nyomtató neve (legfeljebb 15 alfanumerikus karakter)
WSD	WSD beállítása	Engedélyezés (Enable)/Letiltva (Disable)
WSD időtúllépés (WSD Timeout)	Időtúllépési hiba	1/5/10/15/20 [perc]
LPR-protokoll (LPR Protocol)	LPR-protokoll beállítása	Engedélyezés (Enable)/Letiltva (Disable)

Bonjour	Bonjour-beállítások	Engedélyezés (Enable)/Letiltva (Disable)
Bonjour szolgáltatásnév (Bonjour Service Name)	Bonjour-szolgáltatásnév	Bonjour-szolgáltatásnév (legfeljebb 52 alfanumerikus karakter)
DNS-kiszolgáló (DNS Server)	DNS-kiszolgáló automatikus keresése	Automatikus (Auto)/Kézi (Manual)
Elsődleges kiszolgáló (Primary Server)	Elsődleges kiszolgáló címe	XXX.XXX.XXX.XXX
Másodlagos kiszolgáló (Secondary Server)	Másodlagos kiszolgáló címe	XXX.XXX.XXX.XXX
Proxykiszolgáló (Proxy Server)	Proxykiszolgáló beállítása	Engedélyezés (Enable)/Letiltva (Disable)
Proxy portja (Proxy Port)	Proxy portjának megadása	1–65535
Proxy címe	Proxy címe	XXXXXXXXXXXXXXXXXXXXXX

(Az „XX” alfanumerikus karaktereket jelöl.)

*1 A vásárlás országától vagy régiójától függően az 1–11 csatornák egyike van rányomtatva.

*2 A hálózat állapota csak akkor lesz kinyomtatva, amikor engedélyezve van az IPv6.

*3 A hálózat állapota csak akkor lesz kinyomtatva, amikor engedélyezve van az IPv6 és az IPsec-beállítás.

A hálózaton keresztüli kommunikáció

- ▶ **Hálózati beállítások módosítása és ellenőrzése**
- ▶ **Az IJ Network Tool hálózati kapcsolatainak képernyői**
- ▶ **Az IJ Network Tool egyéb képernyői**
- ▶ **A hálózaton keresztüli kommunikáció – függelék**

Hálózati beállítások módosítása és ellenőrzése

- **IJ Network Tool**
- **A Vezeték nélküli helyi hálózat lap beállításainak megváltoztatása**
- **A WEP részletes beállításainak megváltoztatása**
- **A részletes WPA/WPA2-adatok módosítása**
- **A Vezetékes LAN lap beállításainak megváltoztatása**
- **A Rendszergazdai jelszó lap beállításainak megváltoztatása**
- **A vezeték nélküli hálózat állapotának figyelése**
- **A készülék hálózati beállításainak inicializálása**
- **A módosított beállítások megtekintése**

IJ Network Tool

Az IJ Network Tool egy segédprogram, amelynek segítségével megjelenítheti és módosíthatja a készülék hálózati beállításait. Telepítése a készülék üzembe helyezésekor történik.

Fontos

- Ha a készüléket helyi hálózaton keresztül használja, rendelkeznie kell a kapcsolat típusának megfelelő eszközökkel, például vezeték nélküli útválasztóval vagy LAN-kábellel.
- Ne indítsa el az IJ Network Tool segédprogramot nyomtatás közben.
- Ne nyomtasson, amíg a IJ Network Tool fut.
- Ha a biztonsági szoftver tűzfalfunkciója be van kapcsolva, arra figyelmeztető üzenet jelenhet meg, hogy egy Canon szoftver megpróbál hozzáférni a hálózathoz. Az üzenet megjelenése esetén állítsa be a biztonsági szoftverben, hogy mindig engedje meg a hozzáférést.
- Az IJ Network Tool bizonyítottan működik Windows XP operációs rendszeren, de nem támogatja a gyors felhasználóváltást. Felhasználóváltás előtt célszerű kilépni az IJ Network Tool segédprogramból.

Az IJ Network Tool elindítása

1. Indítsa el az IJ Network Tool eszközt az alábbiak szerint.

- Windows 8.1 és Windows 8 esetén az IJ Network Tool elindításához válassza a **Kezdőképernyő (Start) IJ Network Tool** elemét. Ha a **Kezdőképernyőn (Start)** nem jelenik meg az **IJ Network Tool**, akkor válassza a **Keresés (Search)** gombot, majd keressen rá az „IJ Network Tool” kulcsszóra.
- Windows 7, Windows Vista és Windows XP esetén kattintson a **Start** gombra, válassza a **Minden program (All programs), Canon Utilities, IJ Network Tool** pontot, majd válassza a **IJ Network Tool** lehetőséget.

A készüléktől függően elképzelhető, hogy a nyomtatóhoz a vásárláskor már meg van adva egy rendszergazdai jelszó. A hálózati beállítások módosításakor hitelesítést kell végrehajtani a rendszergazdai jelszóval.

További tudnivalók:

■ [A rendszergazdai jelszóról](#)

A biztonság növelése érdekében javasoljuk, hogy változtassa meg a rendszergazdai jelszót.

■ [A Rendszergazdai jelszó lap beállításainak megváltoztatása](#)

A Vezeték nélküli helyi hálózat lap beállításainak megváltoztatása

Ha a nyomtató és a számítógép közötti vezeték nélküli kapcsolatot megváltoztatja, akkor átmenetileg csatlakoztassa a nyomtatót és a számítógépet USB-kábellel. Ha USB-kábel használata nélkül, vezeték nélküli kapcsolaton keresztül módosítja a számítógép vezeték nélküli hálózati beállításait, akkor számítógép lehet, hogy nem fog tudni kommunikálni a készülékkel a beállítások módosítása után.

»»» Megjegyzés

- Ez a képernyő lehet, hogy nem elérhető a használt nyomtatótól függően.
- A **Vezeték nélküli helyi hálózat (Wireless LAN)** lap beállításainak megváltoztatásához engedélyezze a nyomtató vezeték nélküli helyi hálózati beállítását.

1. [Indítsa el az IJ Network Tool segédprogramot.](#)

2. Jelölje ki a nyomtatót a **Nyomtatók: (Printers:)** listában.

Ha a nyomtató és a számítógép átmenetileg USB-kábellel csatlakozik, akkor válassza a **Portnév (Port Name)** oszlopban az „USBnnn” (ahol „n” számot jelöl) szöveggel megjelenő nyomtatót.

3. Válassza a **Beállítások (Settings)** menü **Konfigurálás... (Configuration...)** elemét.

4. Kattintson a **Vezeték nélküli helyi hálózat (Wireless LAN)** fülre.

Megjelenik a **Vezeték nélküli helyi hálózat (Wireless LAN)** lap.

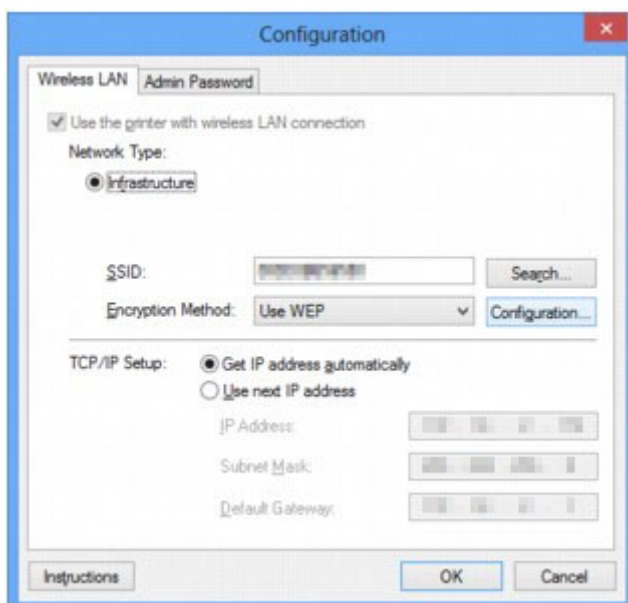

A **Vezeték nélküli helyi hálózat (Wireless LAN)** lap részleteiről lásd a [Vezeték nélküli helyi hálózat lap](#) témakört.

5. Módosítsa vagy erősítse meg a beállításokat.

SSID:

Adja meg ugyanazt az értéket, amely a vezeték nélküli útválasztóhoz is be van állítva.

Ha a nyomtató USB-kábellel van csatlakoztatva, a **Keresés (Search)** gombra kattintáskor megjelenik a **Keresés... (Search...)** képernyő. Adja meg a vezeték nélküli útválasztó SSID azonosítóját az észlelt vezeték nélküli útválasztók valamelyikének kijelölésével.

»» Megjegyzés

- Adja meg a vezeték nélküli útválasztón megadott SSID azonosítót. Az SSID-ben a kis- és nagybetűk különböző karaktereknek számítanak.

Titkosítási mód: (Encryption Method:)

Itt választhatja ki a vezeték nélküli LAN-on keresztül használt titkosítási módot.

Megváltoztathatja a WEP-beállításokat, ha kiválasztja a **WEP használata (Use WEP)** lehetőséget, majd a **Konfigurálás... (Configuration...)** gombra kattint.

■ [A WEP részletes beállításainak megváltoztatása](#)

Megváltoztathatja a WPA/WPA2-beállításokat, ha kiválasztja a **WPA/WPA2 használata (Use WPA/WPA2)** lehetőséget, majd a **Konfigurálás... (Configuration...)** gombra kattint.

■ [A részletes WPA/WPA2-adatok módosítása](#)

»» Fontos

- Ha a titkosítási mód nem azonos a vezeték nélküli útválasztón, a nyomtatón és a számítógépen, a nyomtató nem tud kommunikálni a számítógéppel. Ha a nyomtató nem tud kommunikálni a számítógéppel a nyomtató titkosítási módjának átállítása után, akkor gondoskodjon arról, hogy a számítógép és a vezeték nélküli útválasztó titkosítási módja megegyezzen a nyomtatón beállított titkosítással.
- Ha védelem nélküli hálózathoz csatlakozik, előfordulhat, hogy adatai, többek között személyes adatai is, harmadik fél kezébe kerülnek.

TCP/IP beállítása: (TCP/IP Setup:)

Beállítja a helyi hálózaton keresztül használni kívánt nyomtató IP-címét. Adjon meg egy, a hálózati környezetnek megfelelő értéket.

6. Kattintson az **OK** gombra.

A konfiguráció módosítását követően képernyő jelenik meg, amelyen a rendszer az értékek jóváhagyását kéri, mielőtt a program elküldené a beállításokat a nyomtatónak. Ha az **Igen (Yes)** lehetőségre kattint, a program elküldi a beállításokat a nyomtatónak, és megjelenik az **Átvitt beállítások (Transmitted Settings)** képernyő.

»» Megjegyzés

- Amikor a hálózati beállításokat átmenetileg USB-kábelen keresztül változtatja meg, megváltozhat az alapértelmezett nyomtató. Ilyen esetben állítsa vissza a kiindulási helyzetet a **Beállítás alapértelmezett nyomtatóként (Set as Default Printer)** elemre kattintva.

A WEP részletes beállításainak megváltoztatása

»»» Megjegyzés

- Ez a képernyő lehet, hogy nem elérhető a használt nyomtatótól függően.

Ha a nyomtató és a számítógép közötti vezeték nélküli kapcsolatot megváltoztatja, akkor átmenetileg csatlakoztassa a nyomtatót és a számítógépet USB-kábellel. Ha USB-kábel használata nélkül, vezeték nélküli kapcsolaton keresztül módosítja a számítógép vezeték nélküli hálózati beállításait, akkor számítógép lehet, hogy nem fog tudni kommunikálni a készülékkel a beállítások módosítása után.

1. [Indítsa el az IJ Network Tool segédprogramot.](#)
2. Jelölje ki a nyomtatót a **Nyomtatók: (Printers:)** listában.
Ha a nyomtató és a számítógép átmenetileg USB-kábellel csatlakozik, akkor válassza a **Portnév (Port Name)** oszlopban az „USBnnn” (ahol „n” számot jelöl) szöveggel megjelenő nyomtatót.
3. Válassza a **Beállítások (Settings)** menü **Konfigurálás... (Configuration...)** elemét.
4. Kattintson a **Vezeték nélküli helyi hálózat (Wireless LAN)** fülre.
5. Válassza a **WEP használata (Use WEP)** lehetőséget a **Titkosítási mód: (Encryption Method:)** beállításnál, majd kattintson a **Konfigurálás... (Configuration...)** elemre.
Megjelenik a **WEP-adatok (WEP Details)** képernyő.

6. Módosítsa vagy erősítse meg a beállításokat.

A jelszó (WEP-kulcs) módosítása esetén a vezeték nélküli útválasztó jelszavát (WEP-kulcsát) is ugyanígy módosítani kell.

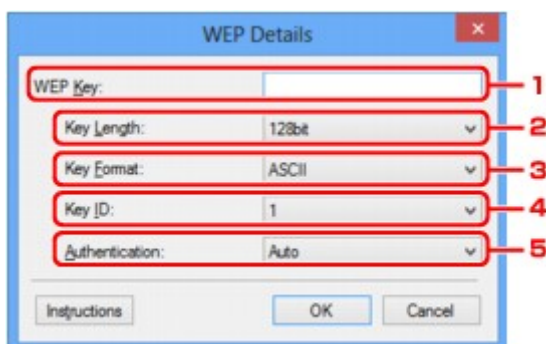

1. **WEP-kulcs: (WEP Key:)**

Adja meg azt a kulcsot, amely a vezeték nélküli útválasztóhoz is be van állítva.

A megadható karakterek száma és típusa a kulcshossz és a kulcsformátum kombinációjától függ.

		Kulcshossz (Key Length)	
		64 bit (64bit)	128 bit (128bit)
Kulcsformátum (Key Format)	ASCII	5 karakter	13 karakter
	Hexadecimális (Hex)	10 jegyű	26 jegyű

2. **Kulcshossz: (Key Length:)**

Válassza vagy a **64 bit (64bit)**, vagy a **128 bit (128bit)** lehetőséget.

3. **Kulcsformátum: (Key Format:)**

Válassza az **ASCII** vagy a **Hexadecimális (Hex)** értéket.

4. **Kulcsazonosító: (Key ID:)**

Válassza ki azt a kulcsazonosítót, amely a vezeték nélküli útválasztóhoz be van állítva.

5. **Hitelesítés: (Authentication:)**

Válassza ki azt a hitelesítési módot, amellyel hitelesíteni szeretné a nyomtató vezeték nélküli útválasztóhoz való hozzáférését.

Általában az **Automatikus (Auto)** mód használata javasolt. Ha kézzel szeretné megadni a hitelesítési módot, válassza a **Nyílt rendszer (Open System)** vagy a **Megosztott kulcs (Shared Key)** lehetőséget a vezeték nélküli útválasztó beállításának megfelelően.

7. Kattintson az **OK** gombra.

Fontos

- Ha a nyomtató nem tud kommunikálni a számítógéppel a nyomtató titkosítási módjának átállítása után, akkor gondoskodjon arról, hogy a számítógép és a vezeték nélküli útválasztó titkosítási módja megegyezzen a nyomtatón beállított titkosítással.

Megjegyzés

- Amikor a hálózati beállításokat átmenetileg USB-kábelen keresztül változtatja meg, megváltozhat az alapértelmezett nyomtató. Ilyen esetben állítsa vissza a kiindulási helyzetet a **Beállítás alapértelmezett nyomtatóként (Set as Default Printer)** elemre kattintva.

A részletes WPA/WPA2-adatok módosítása

»» Megjegyzés

- Ez a képernyő lehet, hogy nem elérhető a használt nyomtatótól függően.

Ha a nyomtató és a számítógép közötti vezeték nélküli kapcsolatot megváltoztatja, akkor átmenetileg csatlakoztassa a nyomtatót és a számítógépet USB-kábellel. Ha USB-kábel használata nélkül, vezeték nélküli kapcsolaton keresztül módosítja a számítógép vezeték nélküli hálózati beállításait, akkor számítógép lehet, hogy nem fog tudni kommunikálni a készülékkel a beállítások módosítása után.

A fejezetben látható képernyőképek a WPA-beállításokra vonatkoznak.

1. [Indítsa el az IJ Network Tool segédprogramot.](#)
2. Jelölje ki a nyomtatót a **Nyomtatók: (Printers:)** listában.
Ha a nyomtató és a számítógép átmenetileg USB-kábellel csatlakozik, akkor válassza a **Portnév (Port Name)** oszlopban az „USBnnn” (ahol „n” számot jelöl) szöveggel megjelenő nyomtatót.
3. Válassza a **Beállítások (Settings)** menü **Konfigurálás... (Configuration...)** elemét.
4. Kattintson a **Vezeték nélküli helyi hálózat (Wireless LAN)** fülre.
5. Válassza a **WPA/WPA2 használata (Use WPA/WPA2)** lehetőséget a **Titkosítási mód: (Encryption Method:)** beállításnál, majd kattintson a **Konfigurálás... (Configuration...)** elemre.

Megjelenik a **WPA/WPA2 adatok (WPA/WPA2 Details)** képernyő.

Ha nincs beállítva titkosítás a nyomtatón, megjelenik a **Hitelesítés típusának megerősítése (Authentication Type Confirmation)** képernyő. Ugorjon a 7. lépéshez.

6. Kattintson a **Beállítások módosítása... (Change Settings...)** gombra.

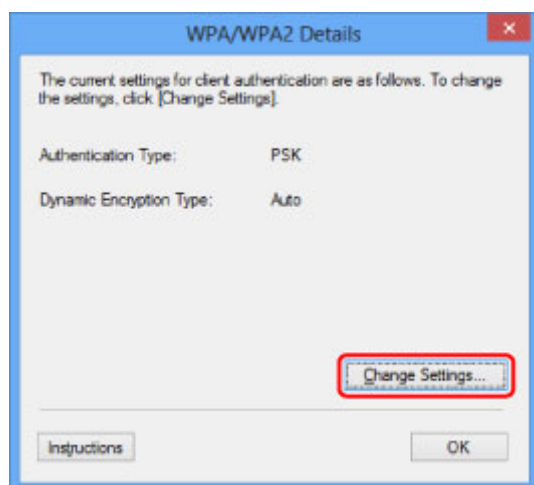

7. Ellenőrizze az ügyfél hitelesítésének típusát, majd kattintson a **Tovább> (Next>)** gombra.

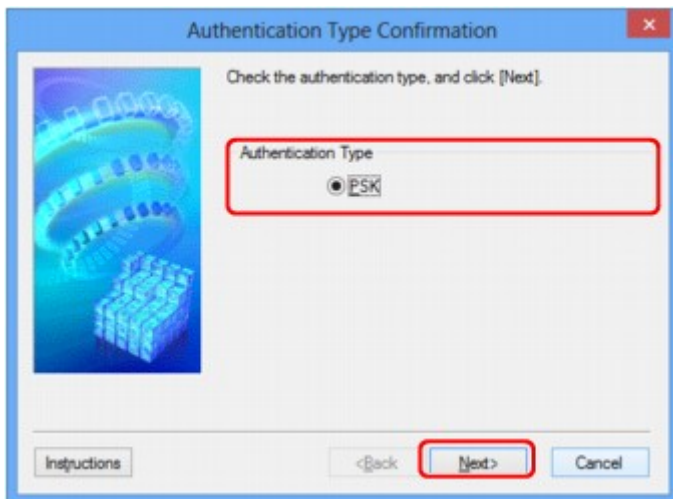

8. Írja be a jelszót, majd kattintson a **Tovább> (Next>)** gombra.

Adja meg a vezeték nélküli útválasztóhoz beállított jelszót. A hozzáférési kód 8–63 karakterből álló karakterlánc vagy egy 64 jegyű hexadecimális érték lehet.

Ha nem ismeri a vezeték nélküli útválasztóhoz tartozó jelszót, tekintse meg a vezeték nélküli útválasztóhoz kapott kézikönyvet, vagy forduljon az eszköz gyártójához.

A rendszer automatikusan kiválasztja a TKIP (alapszintű titkosítás) vagy az AES (biztonságos titkosítás) beállítást a dinamikus titkosítás módjaként.

Fontos

- Ha nem jelenik meg az **Automatikus (Auto)** lehetőség a **Dinamikus titkosítás típusa: (Dynamic Encryption Type:)** beállításnál, akkor válassza a **TKIP (alapszintű titkosítás) (TKIP(Basic Encryption))** vagy az **AES (biztonságos titkosítás) (AES(Secure Encryption))** lehetőséget.

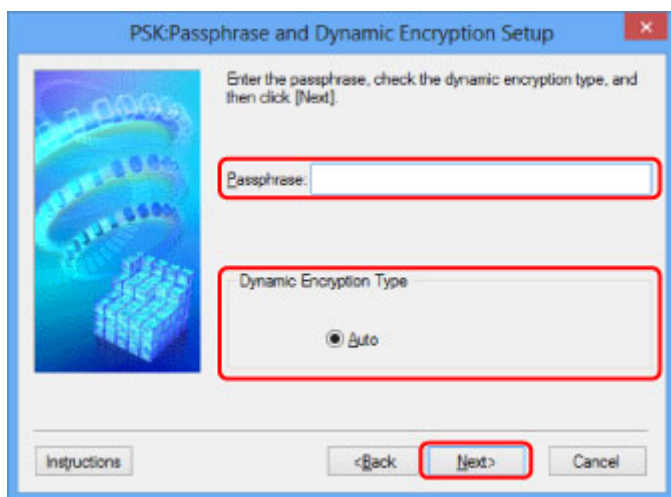

9. Kattintson a **Befejezés (Finish)** gombra.

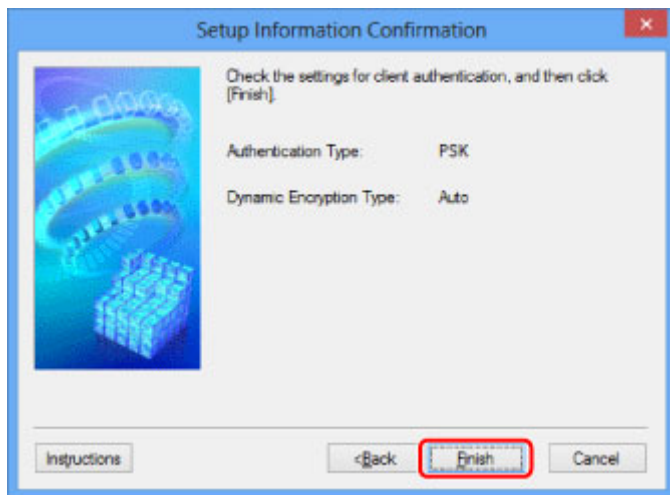

Fontos

- Ha a nyomtató nem tud kommunikálni a számítógéppel a nyomtató titkosítási módjának átállítása után, akkor gondoskodjon arról, hogy a számítógép és a vezeték nélküli útválasztó titkosítási módja megegyezzen a nyomtatón beállított titkosítással.

Megjegyzés

- Amikor a hálózati beállításokat átmenetileg USB-kábelen keresztül változtatja meg, megváltozhat az alapértelmezett nyomtató. Ilyen esetben állítsa vissza a kiindulási helyzetet a **Beállítás alapértelmezett nyomtatóként (Set as Default Printer)** elemre kattintva.

A Vezetékes LAN lap beállításainak megváltoztatása

»»» Megjegyzés

- Ez a képernyő lehet, hogy nem elérhető a használt nyomtatótól függően.
- A **Vezetékes LAN (Wired LAN)** lap beállításainak megváltoztatásához engedélyezze a nyomtató vezetékes helyi hálózati beállítását.

1. [Indítsa el az IJ Network Tool segédprogramot.](#)
2. Jelölje ki a nyomtatót a **Nyomtatók: (Printers:)** listában.
3. Válassza a **Beállítások (Settings)** menü **Konfigurálás... (Configuration...)** elemét.
4. Kattintson a **Vezetékes LAN (Wired LAN)** fülre.

Megjelenik a **Vezetékes LAN (Wired LAN)** lap.

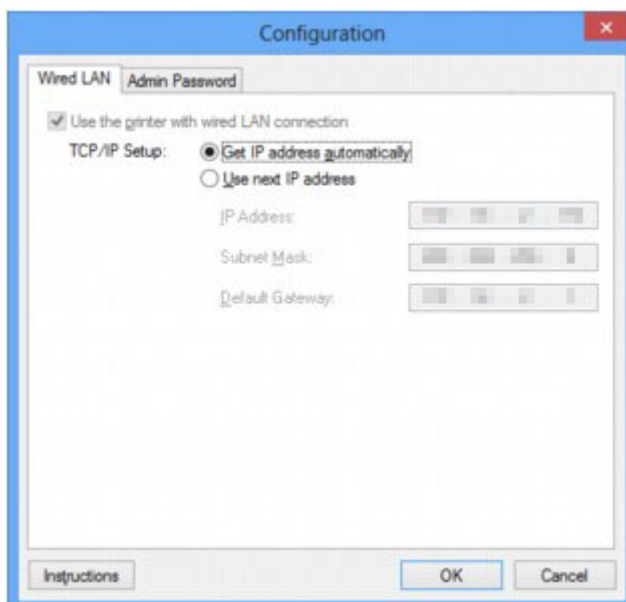

A **Vezetékes LAN (Wired LAN)** lap részletes leírása a [Vezetékes LAN lap](#) című részben olvasható.

5. Módosítsa vagy erősítse meg a beállításokat.

Állítsa be a helyi hálózaton keresztül használni kívánt nyomtató IP-címét. Adjon meg egy, a hálózati környezetnek megfelelő értéket.

6. Kattintson az **OK** gombra.

A konfiguráció módosítását követően képernyő jelenik meg, amelyen a rendszer az értékek jóváhagyását kéri, mielőtt a program elküldené a beállításokat a nyomtatónak. Ha az **Igen (Yes)** lehetőségre kattint, a program elküldi a beállításokat a nyomtatónak, és megjelenik az **Átvitt beállítások (Transmitted Settings)** képernyő.

A Rendszergazdai jelszó lap beállításainak megváltoztatása

»»» Megjegyzés

- Elérési pont mód használata esetén nem lehet módosítani a beállításokat.

1. [Indítsa el az IJ Network Tool segédprogramot.](#)
2. Jelölje ki a nyomtatót a **Nyomtatók: (Printers:)** listában.
3. Válassza a **Beállítások (Settings)** menü **Konfigurálás... (Configuration...)** elemét.
4. Kattintson a **Rendszergazdai jelszó (Admin Password)** fülre.

Megjelenik a **Rendszergazdai jelszó (Admin Password)** lap.

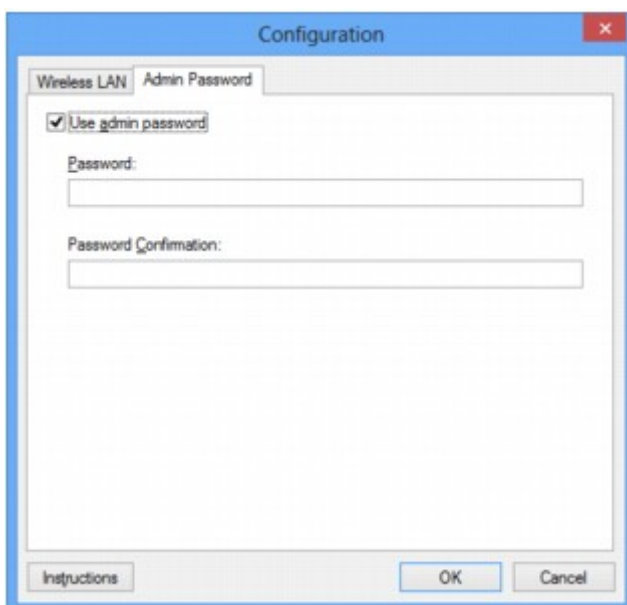

A **Rendszergazdai jelszó (Admin Password)** lap részletes leírása a [Rendszergazdai jelszó lap](#) című részben olvasható.

5. Módosítsa vagy erősítse meg a beállításokat.

Rendszergazdai jelszó használatához jelölje be a **Rendszergazdai jelszó használata (Use admin password)** jelölőnégyzetet, és adjon meg egy jelszót.

»»» Fontos

- A jelszó alfanumerikus karakterekből állhat, és nem lehet hosszabb 32 karakternél. A jelszóban a kis- és nagybetűk különböző karaktereknek számítanak. Jegyezze meg a beállított jelszót.

Ha elfelejti a megadott rendszergazdai jelszót, inicializálja a nyomtatót az alapértelmezett érték visszaállításához.

6. Kattintson az **OK** gombra.

Megerősítést kérő képernyő jelenik meg, mielőtt a program elküldi a beállításokat a nyomtatónak. Ha az **Igen (Yes)** lehetőségre kattint, a program elküldi a beállításokat a nyomtatónak, és megjelenik az **Átvitt beállítások (Transmitted Settings)** képernyő.

A vezeték nélküli hálózat állapotának figyelése

»»» Megjegyzés

- Ez a képernyő lehet, hogy nem elérhető a használt nyomtatótól függően.
- Ha a készüléket vezetékes helyi hálózaton keresztül használja, akkor nincs lehetősége a hálózat állapotának figyelésére.

1. [Indítsa el az IJ Network Tool segédprogramot.](#)
2. Jelölje ki a nyomtatót a **Nyomtatók: (Printers:)** listában.
3. Válassza a **Megjelenítés (View)** menü **Állapot (Status)** elemét.

Megjeleníti az **Állapot (Status)** képernyőt, amelyen ellenőrizheti a nyomtató csatlakozási állapotát, illetve a kapcsolat teljesítményét.

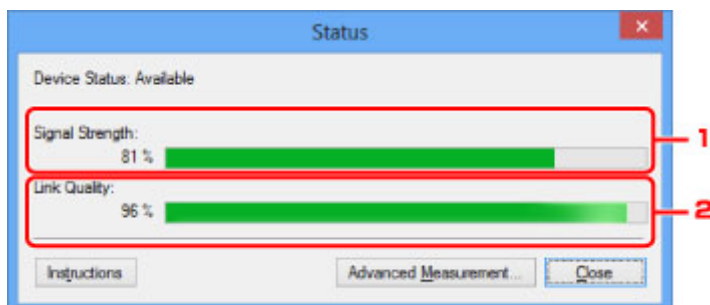

1. Jelerősség: (Signal Strength:)

A nyomtatóhoz érkező jel erősségét 0% és 100% közötti értékkel jelzi.

2. Kapcsolat minősége: (Link Quality:)

A jel minőségét (a zajtól eltekintve) a kommunikáció közben egy 0% és 100% közötti érték jelzi.

»»» Fontos

- Ha a megjelenített érték alacsony, helyezze közelebb a nyomtatót a vezeték nélküli hálózati eszközhöz.

4. Ha részletes mérési adatokra kíváncsi a kapcsolat teljesítményére vonatkozóan, kattintson a **Speciális mérés... (Advanced Measurement...)** elemre.

Megjelenik a **Csatlakozás teljesítményének mérése (Connection Performance Measurement)** képernyő.

5. Kattintson a **Tovább> (Next>)** gombra.

A mérés megkezdődik, majd a program megjeleníti az állapotadatokat. A mérés pár percet vesz igénybe.

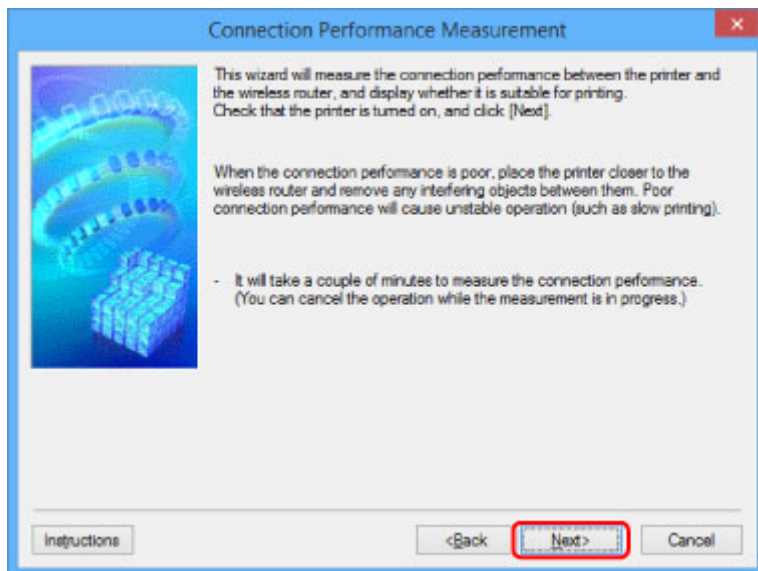

6. Ellenőrizze az állapotot.

Ha a mérés befejeződik, a program megjeleníti az állapotadatokat.

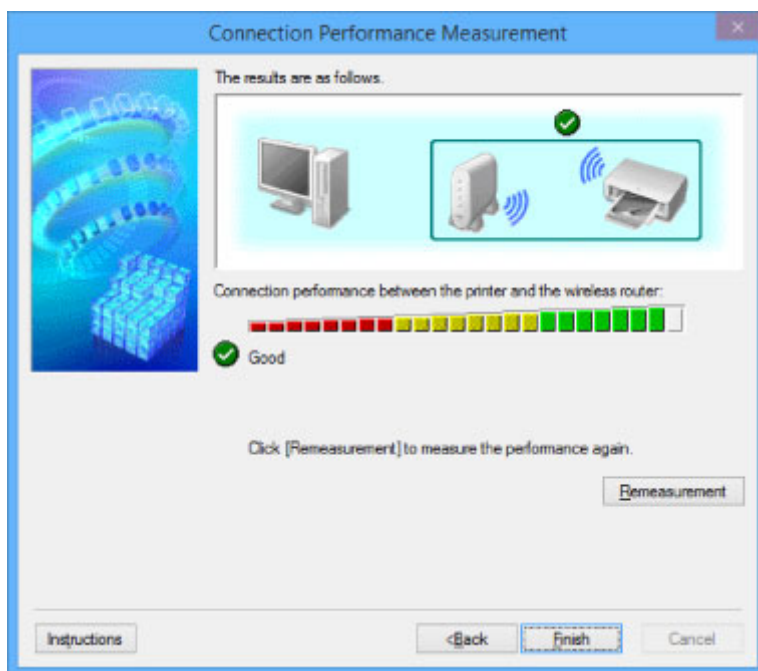

Ha a  jel látható **A csatlakozás teljesítménye a nyomtató és a vezeték nélküli router között: (Connection Performance between the Printer and the Wireless Router:)** párbeszédpanelen, akkor a nyomtató tud kommunikálni a vezeték nélküli útválasztóval. Ha nincs ilyen jelölés, akkor a megjelenő megjegyzések és az alábbiak alapján érje el, hogy javuljon a kommunikációs kapcsolat állapota, majd kattintson a **Mérés újra (Remeasurement)** elemre.

- Győződjön meg arról, hogy a nyomtató és a vezeték nélküli útválasztó távolsága nem haladja meg a vezeték nélküli kapcsolat hatósugarát, és az eszközök között nincs fizikai akadály.
- Bizonyosodjon meg arról, hogy a nyomtató és a vezeték nélküli útválasztó közötti távolság nem túl nagy.

Ha túl messze vannak egymástól, csökkentse a köztük lévő távolságot (legalább 50 m-re/164 lábra).

- Győződjön meg arról, hogy nincs semmilyen tárgy vagy fizikai akadály a nyomtató és a vezeték nélküli útválasztó között.

A kapcsolat teljesítménye általában csökken, ha falon vagy födémen keresztül zajlik a kommunikáció. Úgy válassza meg az eszközök helyét, hogy kiküszöbölje az ilyen helyzeteket.

- Győződjön meg arról, hogy nincs interferenciát okozó rádiófrekvenciás eszköz sem a nyomtató, sem a vezeték nélküli útválasztó közelében.

Előfordulhat, hogy a vezeték nélküli kapcsolat ugyanazt a frekvenciasávot használja, mint a mikrohullámú sütők vagy más rádióhullám-források. Igyekezzen a nyomtatót és a vezeték nélküli útválasztót távol helyezni az ilyen forrásoktól.

- Ellenőrizze, hogy a vezeték nélküli útválasztó rádiófrekvenciás csatornája elég messze van-e más közeli vezeték nélküli útválasztók csatornáitól.

Ha a vezeték nélküli útválasztó rádiócsatornája nincs elég messze a közeli vezeték nélküli útválasztók csatornáitól, a kapcsolat teljesítménye instabil lehet. Mindenképpen olyan rádiócsatornát használjon, amelynél nem jelentkezik interferencia más vezeték nélküli útválasztókkal.

- Győződjön meg arról, hogy a nyomtató és a vezeték nélküli útválasztó egymás felé van fordítva.

A kapcsolat teljesítményére hatással lehet a vezeték nélküli eszközök helyzete. Fordítsa olyan helyzetbe a vezeték nélküli útválasztót és a nyomtatót, hogy a lehető legjobb teljesítményt érje el.

- Ellenőrizze, hogy más számítógépek éppen nem hajtanak-e végre hozzáférési műveleteket a nyomtatón.

Ha a mérési eredmény  jelet tartalmaz, ellenőrizze, hogy más számítógépek éppen nem hajtanak-e végre hozzáférési műveleteket a nyomtatón.

Ha a fentieket kipróbálva is megjelenik  jel, akkor fejezze be a mérést, majd az IJ Network Tool alkalmazást újraindítva kezdje előlről a mérést.

7. Kattintson a **Befejezés (Finish)** gombra.

Megjegyzés

- Ha valamilyen üzenet jelenik meg a **Teljes hálózati teljesítmény: (Overall Network Performance:)** mezőben, helyezze át a készüléket és a vezeték nélküli útválasztót a képernyőn megjelenő útmutatásnak megfelelően a teljesítmény javítása céljából.

A készülék hálózati beállításainak inicializálása

Fontos

- Ne feledje, hogy az inicializálás törli a készülék összes hálózati beállítását, így a számítógépről hálózaton keresztül kezdeményezett nyomtatási, illetve beolvasási műveletek végrehajtása a továbbiakban nem lesz lehetséges. Ha hálózaton keresztül kívánja használni a készüléket, akkor a telepítést a Telepítő CD-ROM lemezről vagy a weboldalunkon olvasható útmutatásnak megfelelően hajtsa végre.

1. [Indítsa el az IJ Network Tool segédprogramot.](#)
2. Jelölje ki a nyomtatót a **Nyomtatók: (Printers:)** listában.
3. Válassza a **Karbantartás... (Maintenance...)** pontot a **Beállítások (Settings)** menüben.
Megjelenik a **Karbantartás (Maintenance)** képernyő.
4. Kattintson az **Inicializálás (Initialize)** gombra.

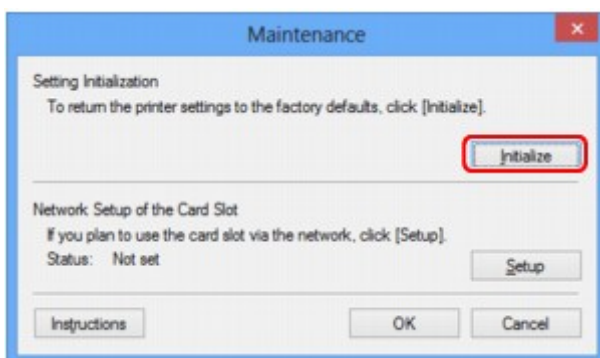

5. Ha megjelenik a jóváhagyást kérő képernyő, kattintson az **Igen (Yes)** gombra.

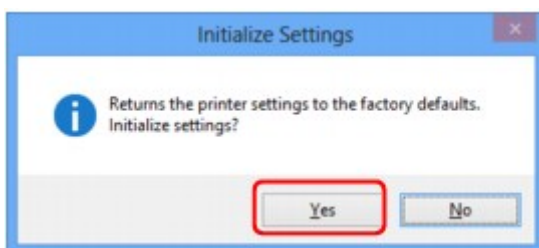

A nyomtató hálózati beállításainak inicializálása megtörtént.

Ne kapcsolja ki a nyomtatót az inicializálás futása közben.

Ha az inicializálás befejeződött, kattintson az **OK** gombra.

Ha az inicializálás vezeték nélküli helyi hálózati kapcsolat használata mellett zajlik, a folyamat megszakítja a kapcsolatot, ezért a beállítást a Telepítő CD-ROM lemezről vagy a weboldalunkon olvasható útmutatásnak megfelelően hajtsa végre.

»» Megjegyzés

- A LAN-beállítások inicializálása után megváltoztathatja a nyomtató hálózati beállításait az IJ Network Tool használatával USB-kapcsolaton keresztül. Ha a Canon IJ Network Tool használatával akarja megváltoztatni a hálózati beállításokat, akkor előbb engedélyezze a vezeték nélküli LAN-t.

A módosított beállítások megtekintése

Miután módosította a nyomtató beállításait a **Konfigurálás (Configuration)** képernyőn, megjelenik a **Megerősítés (Confirmation)** képernyő. Ha az **Igen (Yes)** lehetőségre kattint a **Megerősítés (Confirmation)** képernyőn, az ekkor megjelenő képernyőn megtekintheti a módosított beállításokat.

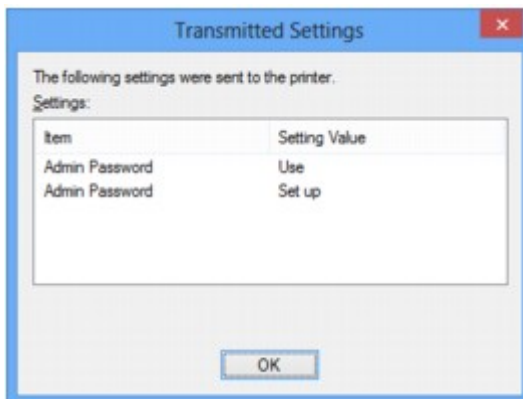

Az IJ Network Tool hálózati kapcsolatainak képernyői

- ▶ **Canon IJ Network Tool képernyő**
- ▶ **Konfigurálás képernyő**
- ▶ **Vezeték nélküli helyi hálózat lap**
- ▶ **Keresés képernyő**
- ▶ **WEP-adatok képernyő**
- ▶ **WPA/WPA2 adatok képernyő**
- ▶ **Hitelesítés típusának megerősítése képernyő**
- ▶ **PSK: jelszó és dinamikus titkosítás beállítása képernyő**
- ▶ **Telepítési adatok jóváhagyása képernyő**
- ▶ **Vezetékes LAN lap**
- ▶ **Rendszergazdai jelszó lap**
- ▶ **Hálózati információk képernyő**
- ▶ **Hozzáférés-vezérlés lap**
- ▶ **Elérhető MAC-cím szerkesztése képernyő/Elérhető MAC-cím hozzáadása képernyő**
- ▶ **Elérhető IP-cím szerkesztése képernyő/Elérhető IP-cím hozzáadása képernyő**

Canon IJ Network Tool képernyő

Ez a szakasz a **Canon IJ Network Tool** képernyőn megjelenített elemeket és menüket mutatja be.

■ [Elemek a Canon IJ Network Tool képernyőn](#)

■ [A Canon IJ Network Tool menüi](#)

Elemek a Canon IJ Network Tool képernyőn

A következő elem jelenik meg a **Canon IJ Network Tool** képernyőn.

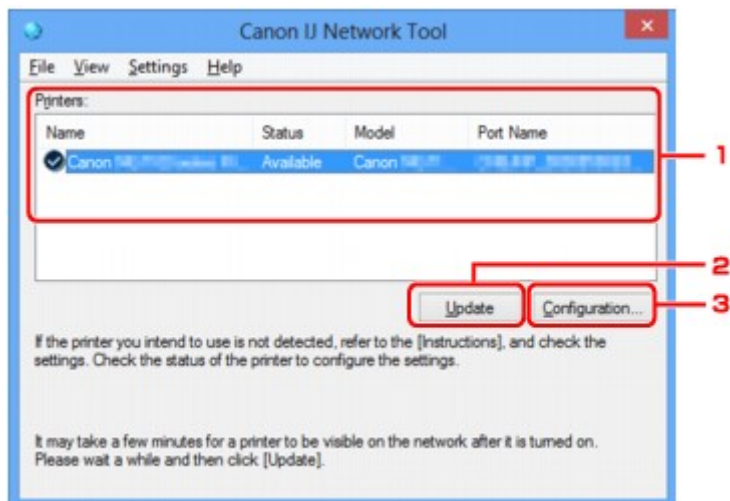

1. Nyomtatók: (Printers:)

Megjelenik a nyomtató neve, állapota, a nyomtató modellneve, valamint a portnév.

Ha pipa látható a nyomtató mellett a **Név (Name)** listában, az azt jelzi, hogy az adott nyomtató van beállítva alapértelmezettként.

A konfigurációs változtatások a kijelölt nyomtatóra vonatkoznak.

2. Frissítés (Update)

A rendszer ismét végrehajtja a nyomtatók keresését. Akkor kattintson erre a gombra, ha a célnyomtató nem látható.

Fontos

- Ha az IJ Network Tool használatával szeretné megváltoztatni a nyomtató hálózati beállításait, akkor annak LAN-kapcsolattal kell csatlakoznia.
- Ha a névnél a **Nincs illesztőprogram (No Driver)** szöveg jelenik meg, társítani kell a portot a nyomtatóhoz.
 - [Ha a nyomtatóillesztőhöz nincs hozzárendelve port](#)
- Ha az állapotnál a **Nem található (Not Found)** felirat látható, ellenőrizze a következőket:
 - Be van kapcsolva a vezeték nélküli útválasztó.
 - Vezetékes helyi hálózat esetén győződjön meg arról, hogy a LAN-kábel megfelelően van csatlakoztatva.
- Ha a rendszer nem észleli a nyomtatót a hálózatban, bizonyosodjon meg arról, hogy a nyomtató be van kapcsolva, majd kattintson a **Frissítés (Update)** gombra. A nyomtatók

keresése több percet is igénybe vehet. Ha a nyomtató továbbra sem észlelhető, csatlakoztassa a készüléket USB-kábellel a számítógéphez, majd kattintson a **Frissítés (Update)** gombra.

- Ha másik számítógépről használja a nyomtatót, képernyő jelenik meg az erre vonatkozó információkkal.

»» Megjegyzés

- Ennek a gombnak ugyanaz a funkciója, mint a **Megjelenítés (View)** menü **Frissítés (Refresh)** pontjának.

3. Konfigurálás... (Configuration...)

Ide kattintva megadhatja a kiválasztott nyomtató beállításait.

[Konfigurálás képernyő](#)

»» Megjegyzés

- A **Nem található (Not Found)** állapotú nyomtatók nem konfigurálhatók.
- Ennek a gombnak ugyanaz a funkciója, mint a **Beállítások (Settings)** menü **Konfigurálás... (Configuration...)** parancsának.

A Canon IJ Network Tool menüi

A következő menü jelenik meg a **Canon IJ Network Tool** képernyőn.

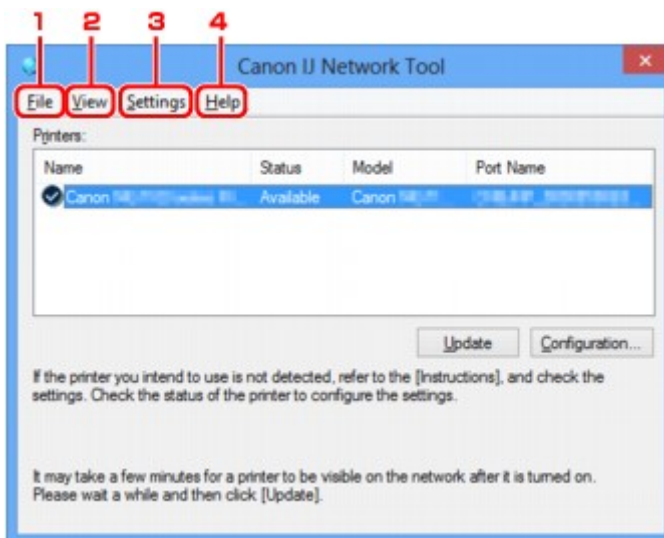

1. Fájl (File) menü

Kilépés (Exit)

Kilépés az IJ Network Tool alkalmazásból.

2. Megjelenítés (View) menü

Állapot (Status)

Megjeleníti az **Állapot (Status)** képernyőt, amelyen ellenőrizheti a nyomtató csatlakozási állapotát, valamint a vezeték nélküli kommunikáció állapotát.

Elérési pont módban ez az elem szürkén jelenik meg, és a nyomtató kapcsolódási állapota nem ellenőrizhető.

■ [Állapot képernyő](#)

Frissítés (Refresh)

A legújabb adatokkal frissíti, majd megjeleníti a **Nyomatók: (Printers:)** panel tartalmát a **Canon IJ Network Tool** képernyőn.

▶▶▶ Fontos

- Ha az IJ Network Tool használatával szeretné megváltoztatni a nyomtató hálózati beállításait, akkor annak LAN-kapcsolattal kell csatlakoznia.
- Ha a névnél a **Nincs illesztőprogram (No Driver)** szöveg jelenik meg, társítani kell a portot a nyomtatóhoz.

■ [Ha a nyomtatóillesztőhöz nincs hozzárendelve port](#)

- Ha az állapotnál a **Nem található (Not Found)** felirat látható, ellenőrizze a következőket:
 - Be van kapcsolva a vezeték nélküli útválasztó.
 - Vezetékes helyi hálózat esetén győződjön meg arról, hogy a LAN-kábel megfelelően van csatlakoztatva.
- Ha a rendszer nem észleli a nyomtatót a hálózatban, bizonyosodjon meg arról, hogy a nyomtató be van kapcsolva, majd válassza a **Frissítés (Refresh)** lehetőséget. A nyomtatók keresése több percet is igénybe vehet. Ha a nyomtató továbbra sem észlelhető, csatlakoztassa a készüléket USB-kábellel a számítógéphez, majd válassza a **Frissítés (Refresh)** lehetőséget.
- Ha másik számítógépről használja a nyomtatót, képernyő jelenik meg az erre vonatkozó információkkal.

▶▶▶ Megjegyzés

- Ennek a gombnak ugyanaz a funkciója, mint a **Canon IJ Network Tool** képernyő **Frissítés (Update)** elemének.

Hálózati információk (Network Information)

Megjeleníti a **Hálózati információk (Network Information)** képernyőt, amelyen ellenőrizheti a nyomtató és a számítógép hálózati beállításait.

■ [Hálózati információk képernyő](#)

Figyelmeztetés automatikus megjelenítése (Display Warning Automatically)

Be-, illetve kikapcsolja az utasítások képernyőjének automatikus megjelenítését.

Ha be van jelölve ez a menüpont, akkor utasításokat tartalmazó képernyő jelenik meg, ha van olyan port, amely nem érhető el nyomtatáshoz.

3. Beállítások (Settings) menü

Konfigurálás... (Configuration...)

Megjeleníti a **Konfigurálás (Configuration)** képernyőt, amelyen megadhatók a kiválasztott nyomtató beállításai.

■ [Konfigurálás képernyő](#)

▶▶▶ Megjegyzés

- Ennek az elemnek ugyanaz a funkciója, mint a **Canon IJ Network Tool** képernyő **Konfigurálás... (Configuration...)** elemének.

A nyomtató váltása funkció bekapcsolása (Enable switch printer function)

Ha nem tudja használni a nyomtatót, használhatja ugyanazt a nyomtatót a hálózaton. Ha engedélyezi ezt a funkciót, és nem tudja használni a nyomtatót, megjelenik egy képernyő, amelyen megerősítheti, hogy elkezd keresni az Ön nyomtatójával azonos nyomtatót. Kövesse a képernyőn megjelenő utasításokat.

»» Megjegyzés

- Ha ez a funkció engedélyezve van, a menüben pipa látható.

Port hozzárendelése... (Associate Port...)

Megjeleníti a **Port hozzárendelése (Associate Port)** képernyőt, és lehetősége nyílik port hozzárendelésére a nyomtatóhoz.

■ [Port hozzárendelése képernyő](#)

Ez a menüpont akkor érhető el, ha megjelenik a **Nincs illesztőprogram (No Driver)** felirat a kiválasztott nyomtatónál. A nyomtató port hozzárendelésével válik használhatóvá.

Karbantartás... (Maintenance...)

Megjeleníti a **Karbantartás (Maintenance)** képernyőt, amelyen visszaállíthatja a nyomtató hálózati beállításait a gyári alapértékekre, és csatlakoztathatja a kártyanyílást hálózati meghajtóként.

■ [Karbantartás képernyő](#)

A nyomtató elérési pont módjának beállítása... (Set up printer's access point mode...)

Az elérési pont mód beállításai módosíthatók. Kövesse a képernyőn megjelenő utasításokat a beállítások megadásához.

Ha **A nyomtató elérési pont módjának beállítása (Set up printer's access point mode)** képernyőn módosítja a **Titkosítási mód: (Encryption Method:)** beállítását és a **Jelszó: (Password:)** értékét, akkor a nyomtató beállításai a módosított értékeket tükrözik.

»» Megjegyzés

- Ez a funkció csak a vezeték nélküli helyi hálózattal kompatibilis számítógép használata esetén áll rendelkezésre.

4. Súgó (Help) menü

Utasítások (Instructions)

Megjeleníti ezt a kézikönyvet.

Névjegy (About)

Megjeleníti az IJ Network Tool verzióadatait.

Konfigurálás képernyő

Lehetősége van módosítani a **Canon IJ Network Tool** képernyőn kijelölt nyomtató konfigurációját.

Kattintson a lapfültre a beállítások módosítását lehetővé tévő lap kijelöléséhez.

A következő példaképernyőn beállítás megváltoztatása látható a **Vezeték nélküli helyi hálózat (Wireless LAN)** lapon.

»»» Megjegyzés

- Ez a képernyő lehet, hogy nem elérhető a használt nyomtatótól függően.

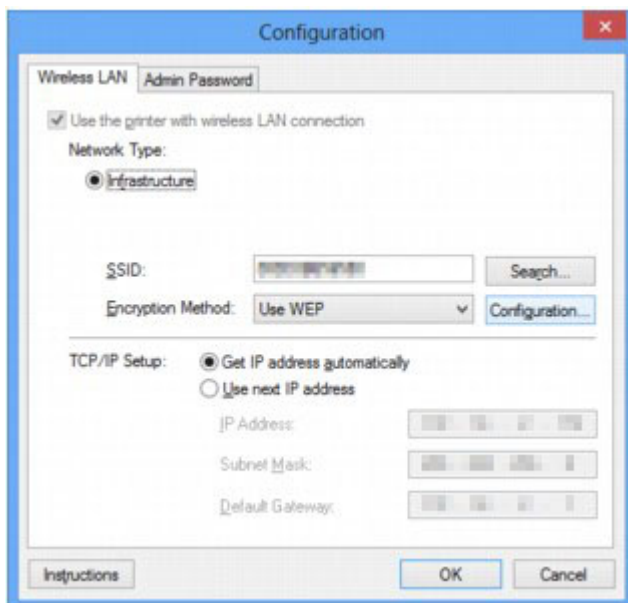

Az egyes lapok részletes leírása az alábbiakban olvasható.

■ [Vezeték nélküli helyi hálózat lap](#)

■ [Vezetékes LAN lap](#)

■ [Rendszergazdai jelszó lap](#)

Vezeték nélküli helyi hálózat lap

»»» Megjegyzés

- Ez a képernyő lehet, hogy nem elérhető a használt nyomtatótól függően.

Lehetővé teszi a vezeték nélküli helyi hálózati kapcsolatot beállítását a nyomtatón.

A **Vezeték nélküli helyi hálózat (Wireless LAN)** lap megjelenítéséhez kattintson a **Konfigurálás (Configuration)** képernyőn található **Vezeték nélküli helyi hálózat (Wireless LAN)** lapfültre.

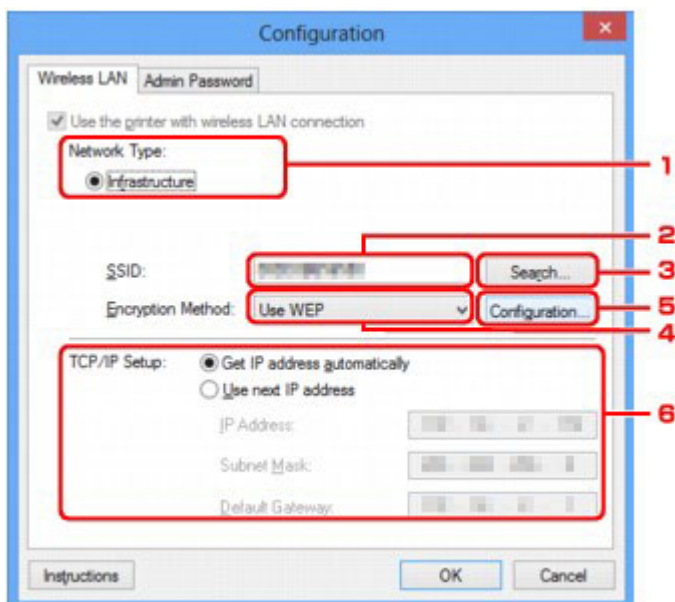

1. Hálózat típusa: (Network Type:)

Az aktuálisan kiválasztott vezeték nélküli helyi hálózati módot jeleníti meg.

Infrastruktúra (Infrastructure)

A nyomtatót vezeték nélküli útválasztón keresztül csatlakoztatja a vezeték nélküli helyi hálózathoz.

Elérési pont mód (Access point mode)

Vezeték nélkül kommunikáló külső eszközöket (például számítógépet, okostelefont vagy táblagépet) csatlakoztat a nyomtatóhoz, hozzáférési pontként (vezeték nélküli útválasztóként) használva azt.

»»» Megjegyzés

- Ha az **Elérési pont mód (Access point mode)** beállítás látható a **Hálózat típusa: (Network Type:)** területen, akkor nem módosíthatja a **Vezeték nélküli helyi hálózat (Wireless LAN)** lapon vagy a **Rendszergazdai jelszó (Admin Password)** lapon lévő beállításokat.
- A beállítást a **Beállítások (Settings)** menü **A nyomtató elérési pont módjának beállítása... (Set up printer's access point mode...)** parancsával végezheti el, ha a nyomtatót hozzáférési pont módban használja.

A használt nyomtatótól függően a beállításokat a kezelőpanelen is módosíthatja.

2. SSID:

Az aktuálisan használt vezeték nélküli helyi hálózat nevét (SSID) mutatja.

Elérési pont módban a nyomtató elérési pont-nevét (SSID) mutatja.

Kezdeti beállításként a rendszer egyedi értéket jelenít meg.

»» Megjegyzés

- Adja meg a vezeték nélküli útválasztón megadott SSID azonosítót. Az SSID-ben a kis- és nagybetűk különböző karaktereknek számítanak.

3. Keresés... (Search...)

Megjelenik a **Keresés (Search)** képernyő, amelyen kiválaszthatja a csatlakozásra kijelölt vezeték nélküli útválasztót.

■ [Keresés képernyő](#)

»» Megjegyzés

- Ha az IJ Network Tool helyi hálózaton fut, a gomb szürke, és nem érhető el. Átmenetileg csatlakoztassa a nyomtatót és a számítógépet USB-kábellel a beállítások megváltoztatásához.

4. Titkosítási mód: (Encryption Method:)

Itt választhatja ki a vezeték nélküli LAN-on keresztül használt titkosítási módot.

Nincs (Do not use)

Ennek kiválasztásával kikapcsolja a titkosítást.

WEP használata (Use WEP)

Az adatátvitel titkosítása a felhasználó által megadott WEP kulcs segítségével történik.

Ha nincs beállítva WEP kulcs, automatikusan megjelenik a **WEP-adatok (WEP Details)** képernyő. Korábban megadott WEP-beállítások megváltoztatásához kattintson a **Konfigurálás... (Configuration...)** gombra a képernyő megjelenítéséhez.

■ [A WEP részletes beállításainak megváltoztatása](#)

WPA/WPA2 használata (Use WPA/WPA2)

Az adatátvitel titkosítása a felhasználó által megadott WPA/WPA2 kulcs segítségével történik.

Ez nagyobb biztonságot ad, mint a WEP.

Ha nincs beállítva WPA/WPA2 kulcs, automatikusan megjelenik a **Hitelesítés típusának megerősítése (Authentication Type Confirmation)** képernyő. A korábban megadott WPA/WPA2-beállítások megváltoztatásához nyissa meg a **WPA/WPA2 adatok (WPA/WPA2 Details)** képernyőt a **Konfigurálás... (Configuration...)** gombra kattintva.

■ [A részletes WPA/WPA2-adatok módosítása](#)

5. Konfigurálás... (Configuration...)

Megjelenik a részletes beállítások képernyője. Itt ellenőrizheti, illetve módosíthatja a **Titkosítási mód: (Encryption Method:)** pontnál megadott WEP- vagy WPA/WPA2-kulcsot.

A WEP beállításával kapcsolatos részleteket lásd:

■ [A WEP részletes beállításainak megváltoztatása](#)

A WPA/WPA2 beállításával kapcsolatos részleteket lásd:

■ [A részletes WPA/WPA2-adatok módosítása](#)

6. TCP/IP beállítása: (TCP/IP Setup:)

Beállítja a helyi hálózaton keresztül használni kívánt nyomtató IP-címét. Adjon meg egy, a hálózati környezetnek megfelelő értéket.

IP-cím automatikus megszerzése (Get IP address automatically)

Válassza ezt a lehetőséget, ha DHCP-kiszolgáló által automatikusan hozzárendelt IP-címet szeretne használni. Ez csak akkor működik, ha engedélyezve van a DHCP-kiszolgálói funkció a vezeték nélküli útválasztón.

A következő IP-cím használata (Use next IP address)

Ha a nyomtató rendszerkörnyezete nem kínál DHCP-kiszolgálói funkciót, vagy ha adott IP-címet kíván beállítani, ennek a beállításnak a segítségével adhat meg rögzített IP-címet.

Keresés képernyő

»» Megjegyzés

- Ez a képernyő lehet, hogy nem elérhető a használt nyomtatótól függően.

A lista az észlelt vezeték nélküli útválasztókat sorolja fel.

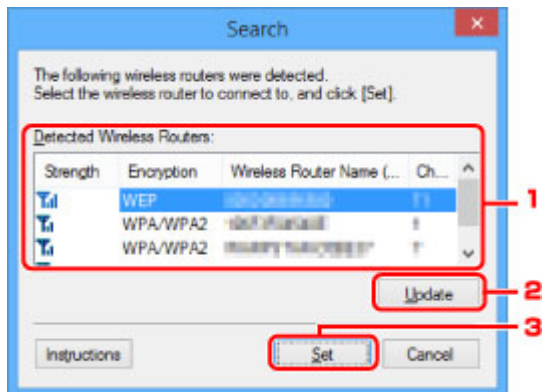

1. Észlelt vezeték nélküli routerek: (Detected Wireless Routers:)

Itt ellenőrizheti a vezeték nélküli útválasztó jelerősségét, a titkosítás típusát, a vezeték nélküli útválasztó nevét és a rádiócsatornát.

»» Fontos

- Ha védelem nélküli hálózathoz csatlakozik, előfordulhat, hogy adatai, többek között személyes adatai is, harmadik fél kezébe kerülnek.

»» Megjegyzés

- A jelerősség megjelenítése a következők szerint történik.

Full : jó

Medium : közepes

Weak : gyenge

- A titkosítás típusának megjelenítése a következők szerint történik.

Üres: nincs titkosítás

WEP: WEP beállítva

WPA/WPA2: WPA/WPA2 beállítva

2. Frissítés (Update)

Ide kattintva frissítheti a vezeték nélküli útválasztók listáját, ha a kívánt vezeték nélküli útválasztó nem szerepel benne.

Ha a kívánt vezeték nélküli útválasztó rejtett módra van állítva, akkor a **Mégse (Cancel)** gombra kattintva lépjen vissza az előző képernyőre, majd a **Vezeték nélküli helyi hálózat (Wireless LAN)** lap **SSID:** mezőjében adja meg a vezeték nélküli útválasztó SSID azonosítóját.

■ [Vezeték nélküli helyi hálózat lap](#)

»» Megjegyzés

- A kívánt vezeték nélküli útválasztó észlelésekor győződjön meg arról, hogy a vezeték nélküli útválasztó be van kapcsolva.

3. Beállítás (Set)

Ide kattintva megadhatja a vezeték nélküli útválasztó SSID azonosítóját a **Vezeték nélküli helyi hálózat (Wireless LAN)** lap **SSID:** mezőjében.

»» Megjegyzés

- Ha a kijelölt vezeték nélküli útválasztó titkosítást használ, a **WPA/WPA2 adatok (WPA/WPA2 Details)** vagy a **WEP-adatok (WEP Details)** képernyő jelenik meg. Ilyen esetben úgy adja meg az adatokat, hogy az eszköz a vezeték nélküli útválasztóval megegyező titkosítási beállításokat használjon.
- A készülék által nem használható vezeték nélküli útválasztók (köztük a más titkosítási módot használók is) szürkén jelennek meg, és nem konfigurálhatók.

WEP-adatok képernyő

»»» Megjegyzés

- Ez a képernyő lehet, hogy nem elérhető a használt nyomtatótól függően.

Megadhatja a nyomtató WEP-beállításait.

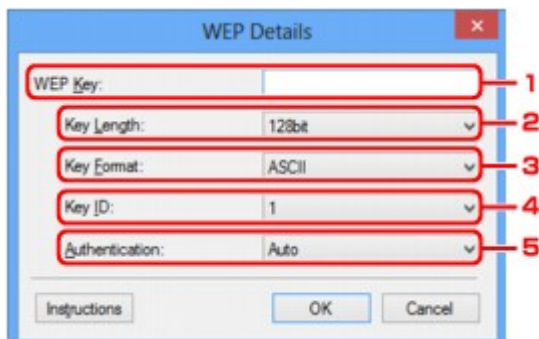

»»» Megjegyzés

- A nyomtató jelszavának (WEP-kulcsának) módosítása esetén a vezeték nélküli útválasztó jelszavát (WEP-kulcsát) is ugyanúgy módosítani kell.

1. WEP-kulcs: (WEP Key:)

Adja meg azt a kulcsot, amely a vezeték nélküli útválasztóhoz is be van állítva.

A megadható karakterek száma és típusa a kulcshossz és a kulcsformátum kombinációjától függ.

		Kulcshossz (Key Length)	
		64 bit (64bit)	128 bit (128bit)
Kulcsformátum (Key Format)	ASCII	5 karakter	13 karakter
	Hexadecimális (Hex)	10 jegyű	26 jegyű

2. Kulcshossz: (Key Length:)

Válassza vagy a **64 bit (64bit)**, vagy a **128 bit (128bit)** lehetőséget.

3. Kulcsformátum: (Key Format:)

Válassza az **ASCII** vagy a **Hexadecimális (Hex)** értéket.

4. Kulcsazonosító: (Key ID:)

Válassza ki azt a kulcsazonosítót, amely a vezeték nélküli útválasztóhoz be van állítva.

5. Hitelesítés: (Authentication:)

Válassza ki azt a hitelesítési módot, amellyel hitelesíteni szeretné a nyomtató vezeték nélküli útválasztóhoz való hozzáférését.

Válassza az **Automatikus (Auto)**, a **Nyílt rendszer (Open System)** vagy a **Megosztott kulcs (Shared Key)** lehetőséget.

WPA/WPA2 adatok képernyő

»»» Megjegyzés

- Ez a képernyő lehet, hogy nem elérhető a használt nyomtatótól függően.

Megadhatja a nyomtató WPA/WPA2-beállításait.

A képernyőn megjelenő érték különbözhet az aktuális beállításoktól függően.

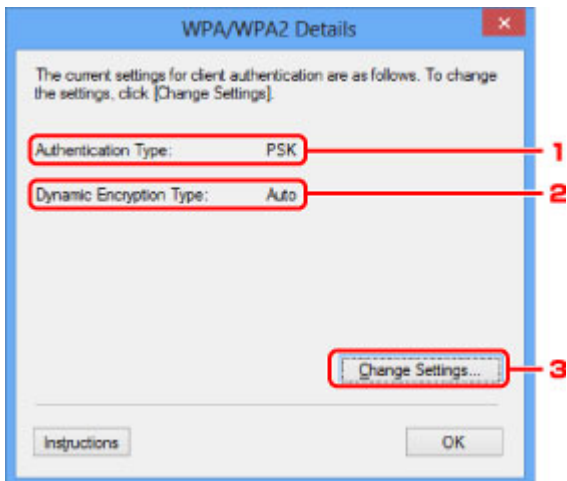

1. Hitelesítés típusa: (Authentication Type:)

Megjeleníti az ügyfél-azonosításhoz használt hitelesítés típusát. Ez a készülék támogatja a PSK hitelesítési módot.

2. Dinamikus titkosítás típusa: (Dynamic Encryption Type:)

Megjeleníti a dinamikus titkosítási módot.

3. Beállítások módosítása... (Change Settings...)

Megjeleníti a **Hitelesítés típusának megerősítése (Authentication Type Confirmation)** képernyőt.

■ [Hitelesítés típusának megerősítése képernyő](#)

Hitelesítés típusának megerősítése képernyő

»» Megjegyzés

- Ez a képernyő lehet, hogy nem elérhető a használt nyomtatótól függően.

Itt látható az ügyfél-hitelesítéshez használt hitelesítés típusa.

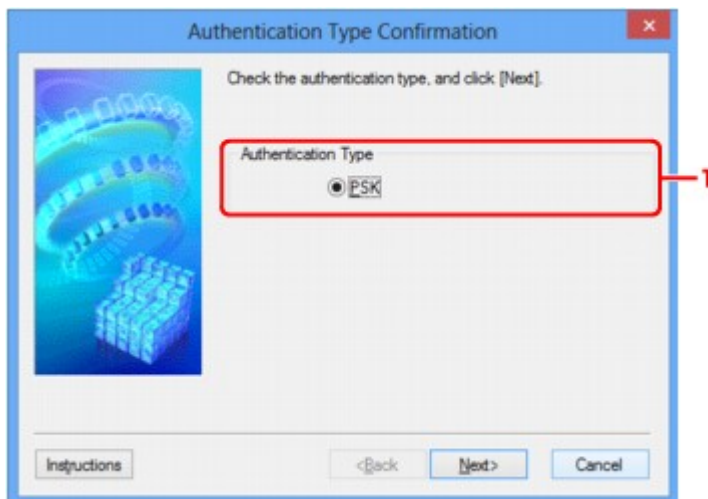

1. Hitelesítés típusa (Authentication Type)

Itt látható az ügyfél-hitelesítéshez használt hitelesítés típusa.

PSK

Ez a készülék támogatja a **PSK** hitelesítési módot.

Ez a **PSK** hitelesítési típus jelszó használatán alapul.

PSK: jelszó és dinamikus titkosítás beállítása képernyő

»» Megjegyzés

- Ez a képernyő lehet, hogy nem elérhető a használt nyomtatótól függően.

Adja meg a jelszót, és válassza ki a dinamikus titkosítási módot.

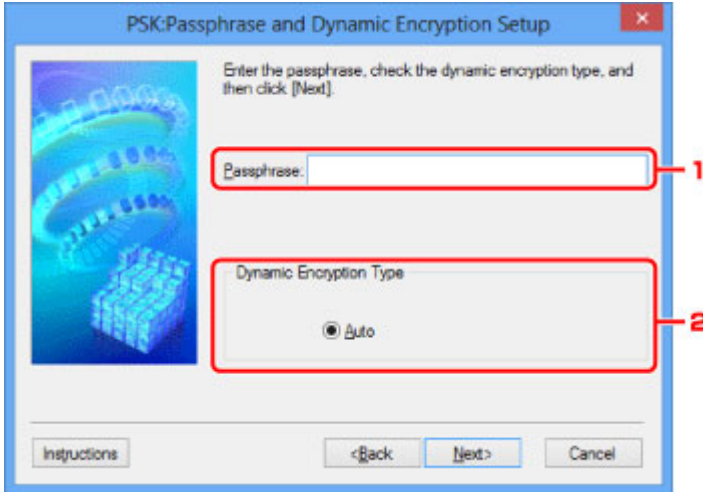

1. Jelszó: (Passphrase:)

Adja meg a vezeték nélküli útválasztóhoz beállított jelszót. A hozzáférési kód 8–63 karakterből álló karakterlánc vagy egy 64 jegyű hexadecimális érték lehet.

Ha nem ismeri a vezeték nélküli útválasztóhoz tartozó jelszót, tekintse meg a vezeték nélküli útválasztóhoz kapott kézikönyvet, vagy forduljon az eszköz gyártójához.

2. Dinamikus titkosítás típusa (Dynamic Encryption Type)

A rendszer automatikusan kiválasztja a TKIP (alapszintű titkosítás) vagy az AES (biztonságos titkosítás) beállítást a dinamikus titkosítás módjaként.

Telepítési adatok jóváhagyása képernyő

»» Megjegyzés

- Ez a képernyő lehet, hogy nem elérhető a használt nyomtatótól függően.

Megjeleníti az ügyfél-azonosításhoz használt beállításokat.

Ellenőrizze a beállításokat, és kattintson a **Befejezés (Finish)** gombra.

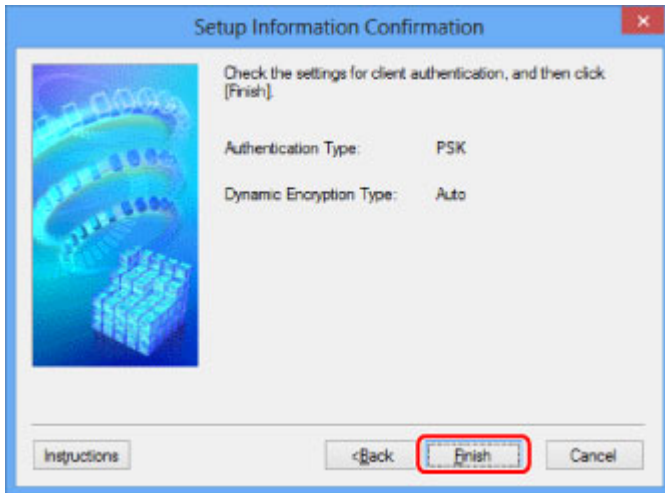

Vezetékes LAN lap

»»» Megjegyzés

- Ez a képernyő lehet, hogy nem elérhető a használt nyomtatótól függően.

Lehetővé teszi a nyomtató vezetékes helyi hálózati kapcsolatának beállítását.

A **Vezetékes LAN (Wired LAN)** lap megjelenítéséhez kattintson a **Konfigurálás (Configuration)** képernyőn található **Vezetékes LAN (Wired LAN)** lapfültre.

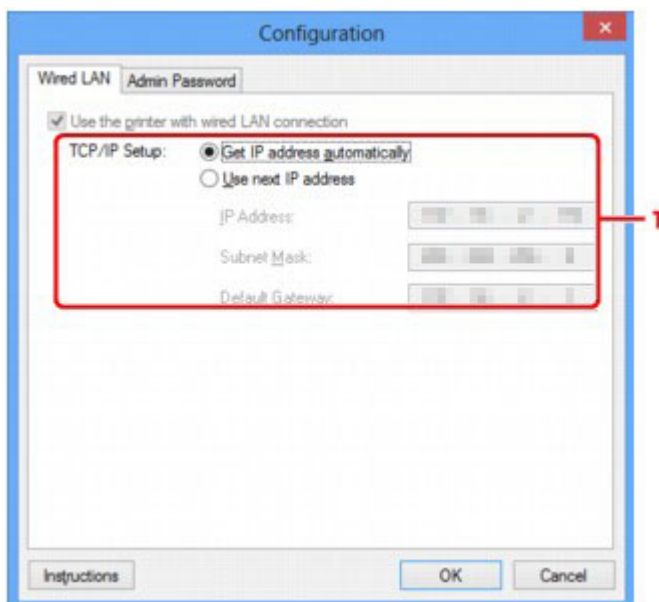

1. TCP/IP beállítása: (TCP/IP Setup:)

Beállítja a helyi hálózaton keresztül használni kívánt nyomtató IP-címét. Adjon meg egy, a hálózati környezetnek megfelelő értéket.

IP-cím automatikus megszerzése (Get IP address automatically)

Válassza ezt a lehetőséget, ha DHCP-kiszolgáló által automatikusan hozzárendelt IP-címet szeretne használni. Ez csak akkor működik, ha engedélyezve van a DHCP-kiszolgálói funkció az útválasztón.

A következő IP-cím használata (Use next IP address)

Ha a nyomtató rendszerkörnyezete nem kínál DHCP-kiszolgálói funkciót, vagy ha adott IP-címet kíván beállítani, ennek a beállításnak a segítségével adhat meg rögzített IP-címet.

Rendszergazdai jelszó lap

Beállíthatja azt a jelszót a nyomtatóhoz, amelynek megadását követően a megfelelő személyek telepítési és konfigurálási műveleteket hajthatnak végre.

A **Rendszergazdai jelszó (Admin Password)** lap megjelenítéséhez kattintson a **Konfigurálás (Configuration)** képernyőn található **Rendszergazdai jelszó (Admin Password)** lapfűlre.

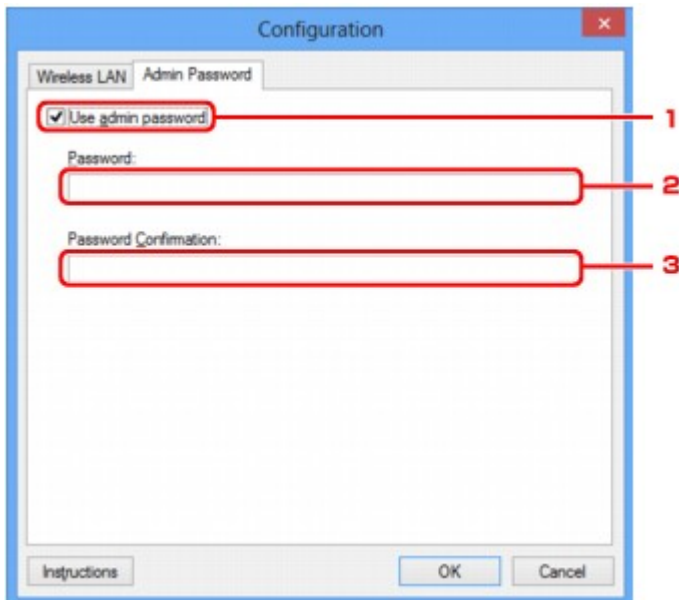

1. Rendszergazdai jelszó használata (Use admin password)

Beállíthat egy rendszergazdai jelszót, amely lehetővé teszi a részletes beállítások megadását és módosítását. Ha használni szeretné ezt a funkciót, jelölje be ezt a jelölőnégyzetet, és adjon meg egy jelszót.

2. Jelszó: (Password:)

Ide írja be a jelszót.

3. Jelszó megerősítése: (Password Confirmation:)

Írja be a jelszót még egyszer.

Fontos

- Ha elfelejti a megadott rendszergazdai jelszót, inicializálja a nyomtatót az alapértelmezett érték visszaállításához.

Hálózati információk képernyő

Megjeleníti a nyomtatókhoz és a számítógépekhez megadott hálózati beállításokat.

A **Hálózati információk (Network Information)** képernyő megjelenítéséhez válassza a **Megjelenítés (View)** menü **Hálózati információk (Network Information)** elemét.

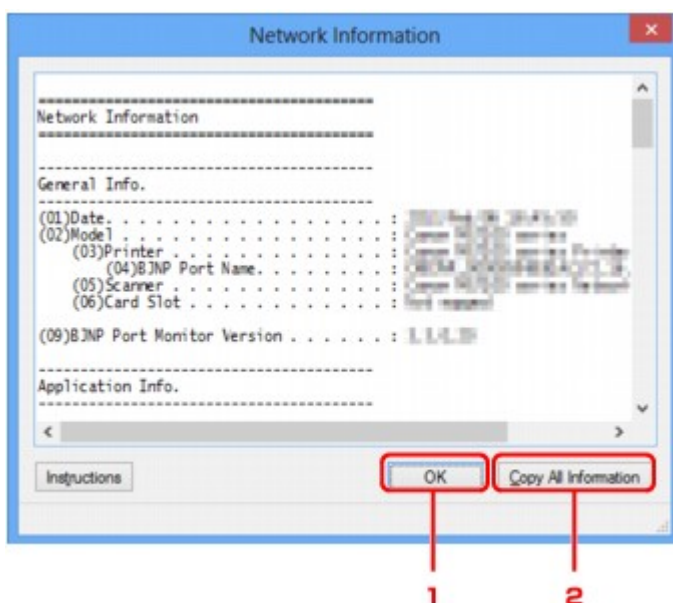

1. OK

Megnyitja a **Canon IJ Network Tool** képernyőt.

2. Összes információ másolása (Copy All Information)

Ez a funkció a megjelenített összes hálózati információt a vágólapra másolja.

Hozzáférés-vezérlés lap

»»» Megjegyzés

- Ez a képernyő lehet, hogy nem elérhető a használt nyomtatótól függően.

Lehetősége van regisztrálni számítógépek, illetve hálózati eszközök MAC- vagy IP-címét a hozzáférés engedélyezése érdekében.

A **Hozzáférés-vezérlés (Access Control)** lap megjelenítéséhez kattintson a **Konfigurálás (Configuration)** képernyőn található **Hozzáférés-vezérlés (Access Control)** lapfültre.

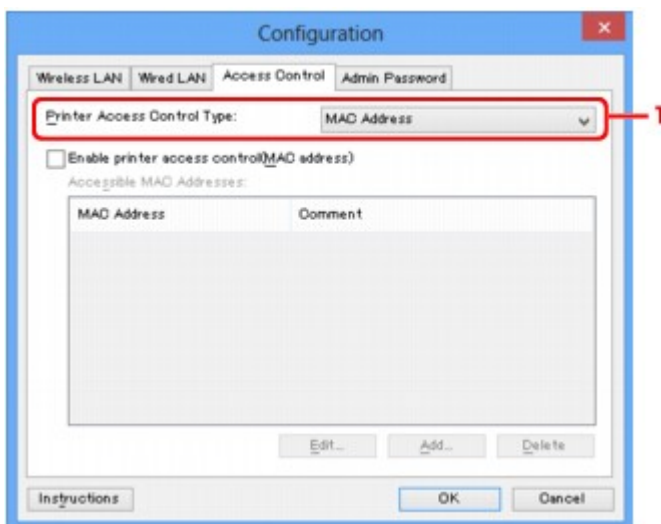

1. Nyomtatóhozzáférés-vezérlés típusa: (Printer Access Control Type:)

Válassza ki azt a hozzáférés-vezérlési típust, amellyel szabályozni kívánja a hálózathoz csatlakoztatott nyomtató elérését a számítógépek és hálózati eszközök esetében.

Előfordulhat, hogy a beállítási elemek eltérnek – a választott hozzáférés-vezérlési módtól függően.

■ [MAC-cím választásakor](#)

■ [IP-cím választásakor](#)

MAC-cím választásakor

Az elérhető számítógépeket, illetve hálózati eszközöket MAC-címük azonosítja. A listában MAC-címükkel együtt szereplő számítógépek és hálózati eszközök hozzáférése engedélyezett.

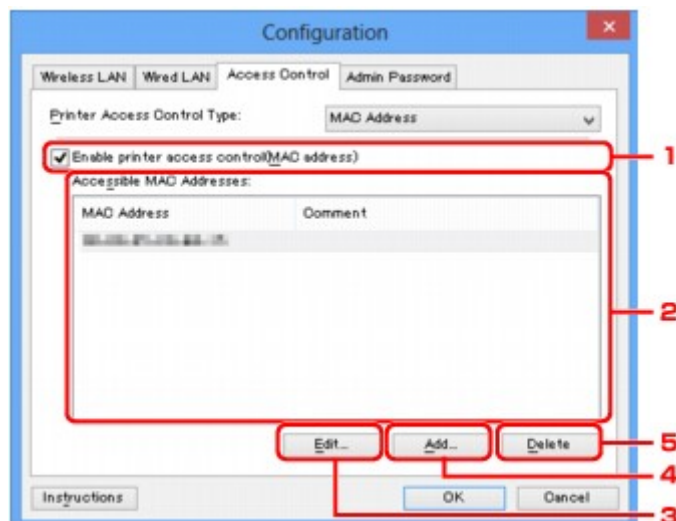

1. Nyomtatóhozzáférés-vezérlés engedélyezése (MAC-cím) (Enable printer access control(MAC address))

Kijelölése esetén a nyomtatóhoz való hozzáférés vezérlése MAC-cím alapján történik.

»» Megjegyzés

- A két hozzáférés-vezérlési típus (azaz a MAC-címen, illetve az IP-címen alapuló) egyidejűleg is engedélyezhető.

Egy hozzáférés-vezérlési típus mindaddig aktív marad, amíg a **Nyomtatóhozzáférés-vezérlés engedélyezése (Enable printer access control)** jelölőnégyzet be van jelölve, függetlenül a **Nyomtatóhozzáférés-vezérlés típusa: (Printer Access Control Type:)** mezőben aktuálisan kijelöltként megjelenő típustól.

- Ha mindkét hozzáférés-vezérlési típus egyidejűleg engedélyezve van, azok a számítógépek és hálózati eszközök rendelkeznek hozzáféréssel a nyomtatóhoz, amelyek címe a két lista valamelyikén szerepel.

2. Elérhető MAC-címek: (Accessible MAC Addresses:)

Megjeleníti a regisztrált MAC-címeket és az esetleges megjegyzéseket.

3. Szerkesztés... (Edit...)

Megjelenik az **Elérhető MAC-cím szerkesztése (Edit Accessible MAC Address)** képernyő, amelyen szerkeszthető az **Elérhető MAC-címek: (Accessible MAC Addresses:)** mezőben kiválasztott beállítás.

[■ Elérhető MAC-cím szerkesztése képernyő/Elérhető MAC-cím hozzáadása képernyő](#)

4. Hozzáadás... (Add...)

Megjelenik az **Elérhető MAC-cím hozzáadása (Add Accessible MAC Address)** képernyő, amelyen regisztrálni lehet a számítógép, illetve hálózati eszköz MAC-címét a nyomtató hálózati eléréséhez.

»» Fontos

- Vegye fel az összes olyan számítógép és hálózati eszköz MAC-címét, amelyről hozzáférést kíván biztosítani a nyomtatóhoz. A nyomtatót nem lehet elérni olyan számítógépről, illetve hálózati eszközzől, amely nem szerepel a listán.

5. Törlés (Delete)

Törli a kijelölt MAC-címet a listáról.

IP-cím választásakor

Az elérhető számítógépeket, illetve hálózati eszközöket IP-címük azonosítja. A listában IP-címükkel együtt szereplő számítógépek és hálózati eszközök hozzáférése engedélyezett.

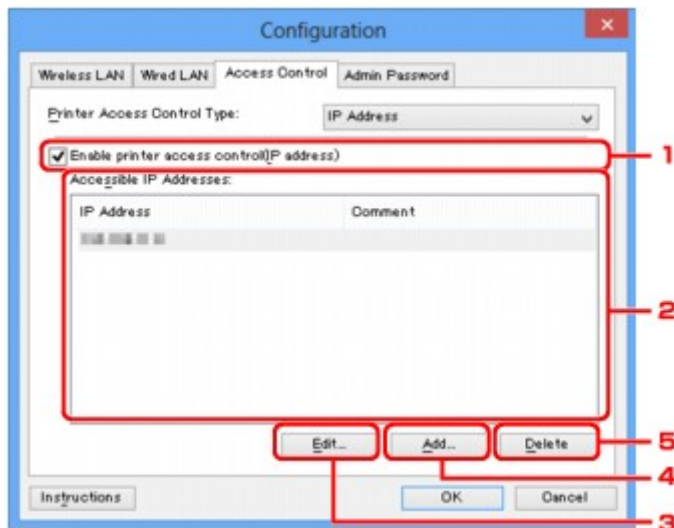

1. Nyomtatóhozzáférés-vezérlés engedélyezése (IP-cím) (Enable printer access control(IP address))

Kijelölése esetén a nyomtatóhoz való hozzáférés vezérlése IP-cím alapján történik.

»»» Megjegyzés

- A két hozzáférés-vezérlési típus (azaz a MAC-címen, illetve az IP-címen alapuló) egyidejűleg is engedélyezhető.

Egy hozzáférés-vezérlési típus mindaddig aktív marad, amíg a **Nyomtatóhozzáférés-vezérlés engedélyezése (Enable printer access control)** jelölőnégyzet be van jelölve, függetlenül a **Nyomtatóhozzáférés-vezérlés típusa: (Printer Access Control Type:)** mezőben aktuálisan kijelöltként megjelenő típustól.

- Ha mindkét hozzáférés-vezérlési típus egyidejűleg engedélyezve van, azok a számítógépek és hálózati eszközök rendelkeznek hozzáféréssel a nyomtatóhoz, amelyek címe a két lista valamelyikén szerepel.

2. Elérhető IP-címek: (Accessible IP Addresses:)

Megjeleníti a regisztrált IP-címeket és az esetleges megjegyzéseket.

3. Szerkesztés... (Edit...)

Megjelenik az **Elérhető IP-cím szerkesztése (Edit Accessible IP Address)** képernyő, ahol szerkesztheti az **Elérhető IP-címek: (Accessible IP Addresses:)** résznél kiválasztott beállításokat.

[■ Elérhető IP-cím szerkesztése képernyő/Elérhető IP-cím hozzáadása képernyő](#)

4. Hozzáadás... (Add...)

Megjelenik az **Elérhető IP-cím hozzáadása (Add Accessible IP Address)** képernyő, amelyen regisztrálni lehet a számítógép, illetve hálózati eszköz IP-címét a nyomtató hálózati eléréséhez.

»»» Fontos

- Vegye fel az összes olyan számítógép és hálózati eszköz IP-címét, amelyről hozzáférést kíván biztosítani a nyomtatóhoz. A nyomtatót nem lehet elérni olyan számítógépről, illetve hálózati eszköztől, amely nem szerepel a listán.

- Legfeljebb 16 IP-címet lehet regisztrálni. A Tartomány megadása funkció segítségével megadott IP-címek egyetlen címnek számítanak. Ha 17 vagy több IP-címet kíván regisztrálni, használja a Tartomány megadása funkciót.

5. Törlés (Delete)

Törli a kijelölt IP-címet a listáról.

Elérhető MAC-cím szerkesztése képernyő/Elérhető MAC-cím hozzáadása képernyő

»»» Megjegyzés

- Ez a képernyő lehet, hogy nem elérhető a használt nyomtatótól függően.

A fejezetben látható képernyőképek az **Elérhető MAC-cím hozzáadása (Add Accessible MAC Address)** képernyőre vonatkoznak.



1. MAC-cím: (MAC Address:)

Hozzáférés biztosításához adja meg a számítógép, illetve hálózati eszköz MAC-címét.

2. Megjegyzés: (Comment:)

Kiegészítésként lehetősége van megadni az eszköz azonosítását megkönnyítő bármilyen adatot – például a számítógép nevét.

»»» Fontos

- A megjegyzések kizárólag a megadásukhoz használt számítógépen jelennek meg.

Elérhető IP-cím szerkesztése képernyő/Elérhető IP-cím hozzáadása képernyő

»»» Megjegyzés

- Ez a képernyő lehet, hogy nem elérhető a használt nyomtatótól függően.

A fejezetben látható képernyőképek a **Elérhető IP-cím hozzáadása (Add Accessible IP Address)** képernyőre vonatkoznak.

1. Megadási módszer: (Specification Method:)

Az IP-cím(ek) hozzáadásához válassza az **Egy cím megadása (Single Address Specification)** vagy a **Tartomány megadása (Range Specification)** lehetőséget.

Egy cím megadása (Single Address Specification)

Adja meg egyenként az IP-címeket.

Tartomány megadása (Range Specification)

Adja meg egymás után következő IP-címek tartományát.

2. IP-cím: (IP Address:)

Adja meg a hozzáféréssel felruházni kívánt számítógép, illetve hálózati eszköz IP-címét, miután a **Megadási módszer: (Specification Method:)** lehetőségnél az **Egy cím megadása (Single Address Specification)** beállítást választotta.

Az IP-cím négy értékből áll, amelyek mindegyike 0 és 255 közötti.

Kezdő IP-cím: (Start IP Address:)

Adja meg a hozzáféréssel felruházni kívánt számítógépek, illetve hálózati eszközök címtartományának első (kezdő) IP-címét, miután a **Megadási módszer: (Specification Method:)** lehetőségnél az **Tartomány megadása (Range Specification)** beállítást választotta.

Az IP-cím négy értékből áll, amelyek mindegyike 0 és 255 közötti.

Befejező IP-cím: (End IP Address:)

Adja meg a hozzáféréssel felruházni kívánt számítógépek, illetve hálózati eszközök címtartományának utolsó (befejező) IP-címét, miután a **Megadási módszer: (Specification Method:)** lehetőségnél az **Tartomány megadása (Range Specification)** beállítást választotta.

Az IP-cím négy értékből áll, amelyek mindegyike 0 és 255 közötti.

»»» Megjegyzés

- A **Kezdő IP-cím: (Start IP Address:)** értékének kisebbnek kell lennie a **Befejező IP-cím: (End IP Address:)** értékénél.

3. Megjegyzés: (Comment:)

Kiegészítésként lehetősége van megadni az eszköz azonosítását megkönnyítő bármilyen adatot – például a számítógép nevét.

Fontos

- A megjegyzések kizárólag a megadásukhoz használt számítógépen jelennek meg.

Az IJ Network Tool egyéb képernyői

- ▶ **Canon IJ Network Tool képernyő**
- ▶ **Állapot képernyő**
- ▶ **Csatlakozás teljesítményének mérése képernyő**
- ▶ **Karbantartás képernyő**
- ▶ **Kártyanyílás hálózati beállítása képernyő**
- ▶ **Port hozzárendelése képernyő**
- ▶ **Hálózati információk képernyő**

Canon IJ Network Tool képernyő

Ez a szakasz a **Canon IJ Network Tool** képernyőn megjelenített elemeket és menüket mutatja be.

■ [Elemek a Canon IJ Network Tool képernyőn](#)

■ [A Canon IJ Network Tool menüi](#)

Elemek a Canon IJ Network Tool képernyőn

A következő elem jelenik meg a **Canon IJ Network Tool** képernyőn.

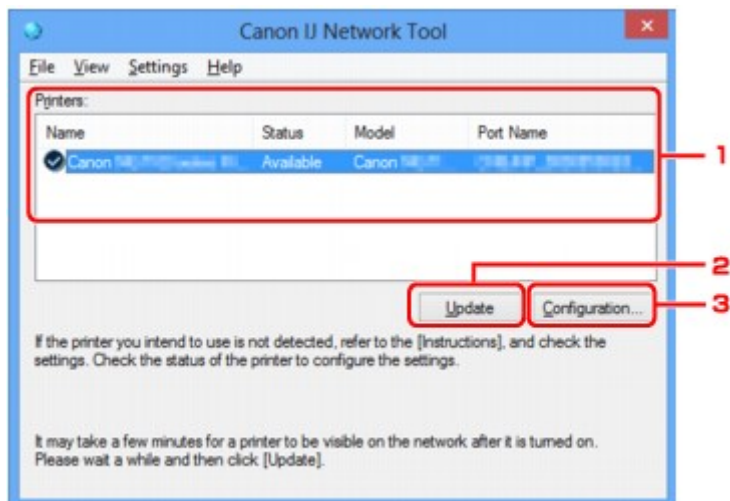

1. Nyomtatók: (Printers:)

Megjelenik a nyomtató neve, állapota, a nyomtató modellneve, valamint a portnév.

Ha pipa látható a nyomtató mellett a **Név (Name)** listában, az azt jelzi, hogy az adott nyomtató van beállítva alapértelmezettként.

A konfigurációs változtatások a kijelölt nyomtatóra vonatkoznak.

2. Frissítés (Update)

A rendszer ismét végrehajtja a nyomtatók keresését. Akkor kattintson erre a gombra, ha a célnyomtató nem látható.

Fontos

- Ha az IJ Network Tool használatával szeretné megváltoztatni a nyomtató hálózati beállításait, akkor annak LAN-kapcsolattal kell csatlakoznia.
- Ha a névnél a **Nincs illesztőprogram (No Driver)** szöveg jelenik meg, társítani kell a portot a nyomtatóhoz.
 - [Ha a nyomtatóillesztőhöz nincs hozzárendelve port](#)
- Ha az állapotnál a **Nem található (Not Found)** felirat látható, ellenőrizze a következőket:
 - Be van kapcsolva a vezeték nélküli útválasztó.
 - Vezetékes helyi hálózat esetén győződjön meg arról, hogy a LAN-kábel megfelelően van csatlakoztatva.
- Ha a rendszer nem észleli a nyomtatót a hálózatban, bizonyosodjon meg arról, hogy a nyomtató be van kapcsolva, majd kattintson a **Frissítés (Update)** gombra. A nyomtatók

keresése több percet is igénybe vehet. Ha a nyomtató továbbra sem észlelhető, csatlakoztassa a készüléket USB-kábellel a számítógéphez, majd kattintson a **Frissítés (Update)** gombra.

- Ha másik számítógépről használja a nyomtatót, képernyő jelenik meg az erre vonatkozó információkkal.

»» Megjegyzés

- Ennek a gombnak ugyanaz a funkciója, mint a **Megjelenítés (View)** menü **Frissítés (Refresh)** pontjának.

3. Konfigurálás... (Configuration...)

Ide kattintva megadhatja a kiválasztott nyomtató beállításait.

[Konfigurálás képernyő](#)

»» Megjegyzés

- A **Nem található (Not Found)** állapotú nyomtatók nem konfigurálhatók.
- Ennek a gombnak ugyanaz a funkciója, mint a **Beállítások (Settings)** menü **Konfigurálás... (Configuration...)** parancsának.

A Canon IJ Network Tool menüi

A következő menü jelenik meg a **Canon IJ Network Tool** képernyőn.

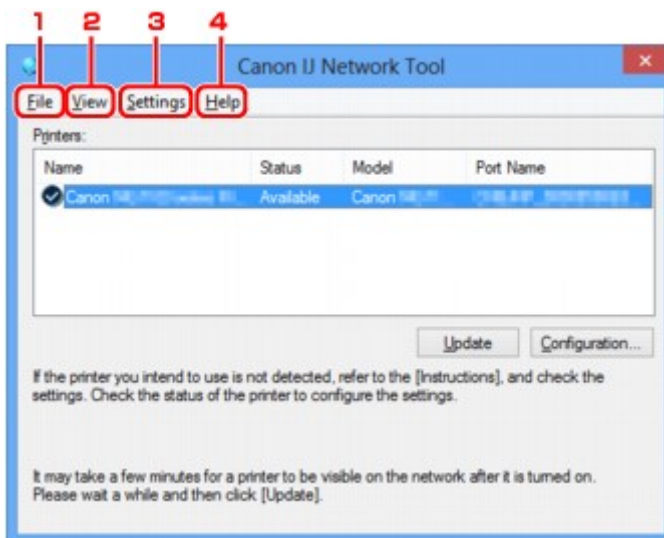

1. Fájl (File) menü

Kilépés (Exit)

Kilépés az IJ Network Tool alkalmazásból.

2. Megjelenítés (View) menü

Állapot (Status)

Megjeleníti az **Állapot (Status)** képernyőt, amelyen ellenőrizheti a nyomtató csatlakozási állapotát, valamint a vezeték nélküli kommunikáció állapotát.

Elérési pont módban ez az elem szürkén jelenik meg, és a nyomtató kapcsolódási állapota nem ellenőrizhető.

■ [Állapot képernyő](#)

Frissítés (Refresh)

A legújabb adatokkal frissíti, majd megjeleníti a **Nyomtatók: (Printers:)** panel tartalmát a **Canon IJ Network Tool** képernyőn.

▶▶▶ Fontos

- Ha az IJ Network Tool használatával szeretné megváltoztatni a nyomtató hálózati beállításait, akkor annak LAN-kapcsolattal kell csatlakoznia.
- Ha a névnél a **Nincs illesztőprogram (No Driver)** szöveg jelenik meg, társítani kell a portot a nyomtatóhoz.

■ [Ha a nyomtatóillesztőhöz nincs hozzárendelve port](#)

- Ha az állapotnál a **Nem található (Not Found)** felirat látható, ellenőrizze a következőket:
 - Be van kapcsolva a vezeték nélküli útválasztó.
 - Vezetékes helyi hálózat esetén győződjön meg arról, hogy a LAN-kábel megfelelően van csatlakoztatva.
- Ha a rendszer nem észleli a nyomtatót a hálózatban, bizonyosodjon meg arról, hogy a nyomtató be van kapcsolva, majd válassza a **Frissítés (Refresh)** lehetőséget. A nyomtatók keresése több percet is igénybe vehet. Ha a nyomtató továbbra sem észlelhető, csatlakoztassa a készüléket USB-kábellel a számítógéphez, majd válassza a **Frissítés (Refresh)** lehetőséget.
- Ha másik számítógépről használja a nyomtatót, képernyő jelenik meg az erre vonatkozó információkkal.

▶▶▶ Megjegyzés

- Ennek a gombnak ugyanaz a funkciója, mint a **Canon IJ Network Tool** képernyő **Frissítés (Update)** elemének.

Hálózati információk (Network Information)

Megjeleníti a **Hálózati információk (Network Information)** képernyőt, amelyen ellenőrizheti a nyomtató és a számítógép hálózati beállításait.

■ [Hálózati információk képernyő](#)

Figyelmeztetés automatikus megjelenítése (Display Warning Automatically)

Be-, illetve kikapcsolja az utasítások képernyőjének automatikus megjelenítését.

Ha be van jelölve ez a menüpont, akkor utasításokat tartalmazó képernyő jelenik meg, ha van olyan port, amely nem érhető el nyomtatáshoz.

3. **Beállítások (Settings)** menü

Konfigurálás... (Configuration...)

Megjeleníti a **Konfigurálás (Configuration)** képernyőt, amelyen megadhatók a kiválasztott nyomtató beállításai.

■ [Konfigurálás képernyő](#)

▶▶▶ Megjegyzés

- Ennek az elemnek ugyanaz a funkciója, mint a **Canon IJ Network Tool** képernyő **Konfigurálás... (Configuration...)** elemének.

A nyomtató váltása funkció bekapcsolása (Enable switch printer function)

Ha nem tudja használni a nyomtatót, használhatja ugyanazt a nyomtatót a hálózaton. Ha engedélyezi ezt a funkciót, és nem tudja használni a nyomtatót, megjelenik egy képernyő, amelyen megerősítheti, hogy elkezdi keresni az Ön nyomtatójával azonos nyomtatót. Kövesse a képernyőn megjelenő utasításokat.

»» Megjegyzés

- Ha ez a funkció engedélyezve van, a menüben pipa látható.

Port hozzárendelése... (Associate Port...)

Megjeleníti a **Port hozzárendelése (Associate Port)** képernyőt, és lehetősége nyílik port hozzárendelésére a nyomtatóhoz.

■ [Port hozzárendelése képernyő](#)

Ez a menüpont akkor érhető el, ha megjelenik a **Nincs illesztőprogram (No Driver)** felirat a kiválasztott nyomtatónál. A nyomtató port hozzárendelésével válik használhatóvá.

Karbantartás... (Maintenance...)

Megjeleníti a **Karbantartás (Maintenance)** képernyőt, amelyen visszaállíthatja a nyomtató hálózati beállításait a gyári alapértékekre, és csatlakoztathatja a kártyanyílást hálózati meghajtóként.

■ [Karbantartás képernyő](#)

A nyomtató elérési pont módjának beállítása... (Set up printer's access point mode...)

Az elérési pont mód beállításai módosíthatók. Kövesse a képernyőn megjelenő utasításokat a beállítások megadásához.

Ha **A nyomtató elérési pont módjának beállítása (Set up printer's access point mode)** képernyőn módosítja a **Titkosítási mód: (Encryption Method:)** beállítását és a **Jelszó: (Password:)** értékét, akkor a nyomtató beállításai a módosított értékeket tükrözik.

»» Megjegyzés

- Ez a funkció csak a vezeték nélküli helyi hálózattal kompatibilis számítógép használata esetén áll rendelkezésre.

4. Súgó (Help) menü

Utasítások (Instructions)

Megjeleníti ezt a kézikönyvet.

Névjegy (About)

Megjeleníti az IJ Network Tool verzióadatait.

Állapot képernyő

Megtekintheti a nyomtató állapotát és a kapcsolat teljesítményét.

A **Állapot (Status)** képernyő megjelenítéséhez válassza a **Megjelenítés (View)** menü **Állapot (Status)** elemét.

»»» Megjegyzés

- Ez a képernyő lehet, hogy nem elérhető a használt nyomtatótól függően.
- Vezetékes helyi hálózat használata esetén a **Jelerősség: (Signal Strength:)**, a **Kapcsolat minősége: (Link Quality:)** és a **Speciális mérés... (Advanced Measurement...)** nem érhető el.

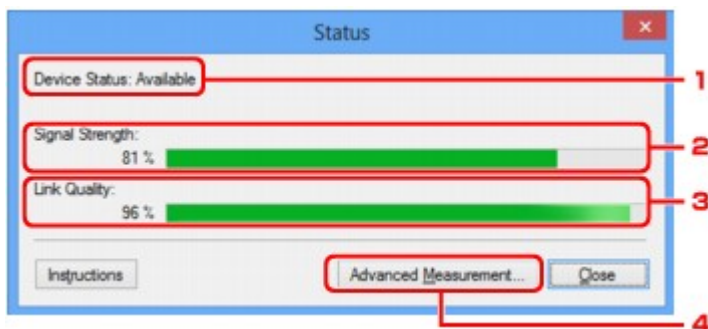

1. Eszköz állapot: (Device Status:)

Az eszköz megjelenített állapota **Elérhető (Available)** vagy **Nem érhető el (Unavailable)** lehet.

2. Jelerősség: (Signal Strength:)

A nyomtatóhoz érkező jel erősségét 0% és 100% közötti értékkel jelzi.

3. Kapcsolat minősége: (Link Quality:)

A jel minőségét (a zajtól eltekintve) a kommunikáció közben egy 0% és 100% közötti érték jelzi.

4. Speciális mérés... (Advanced Measurement...)

A nyomtató és a vezeték nélküli útválasztó, illetve a nyomtató és a számítógép közötti kapcsolat teljesítményének vizsgálatára szolgál.

Ha rákattint, megjelenik a **Csatlakozás teljesítményének mérése (Connection Performance Measurement)** képernyő.

■ [Csatlakozás teljesítményének mérése képernyő](#)

Csatlakozás teljesítményének mérése képernyő

»» Megjegyzés

- Ez a képernyő lehet, hogy nem elérhető a használt nyomtatótól függően.

Megjelenítésével hajtható végre a kapcsolat teljesítményének mérése.

■ ■ [Csatlakozás teljesítményének mérése \(Connection Performance Measurement\) képernyő \(Kezdés képernyő\)](#)

■ ■ [Csatlakozás teljesítményének mérése \(Connection Performance Measurement\) képernyő \(Befejezés képernyő\)](#)

Csatlakozás teljesítményének mérése (Connection Performance Measurement) képernyő (Kezdés képernyő)

Kattintson a **Tovább> (Next>)** gombra a mérés megkezdéséhez.

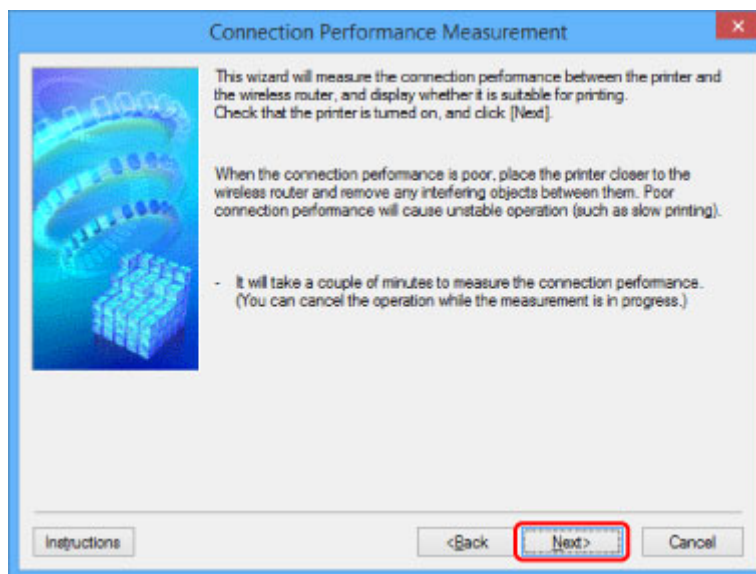

Csatlakozás teljesítményének mérése (Connection Performance Measurement) képernyő (Befejezés képernyő)

A mérési műveletek befejezése után jelenik meg.

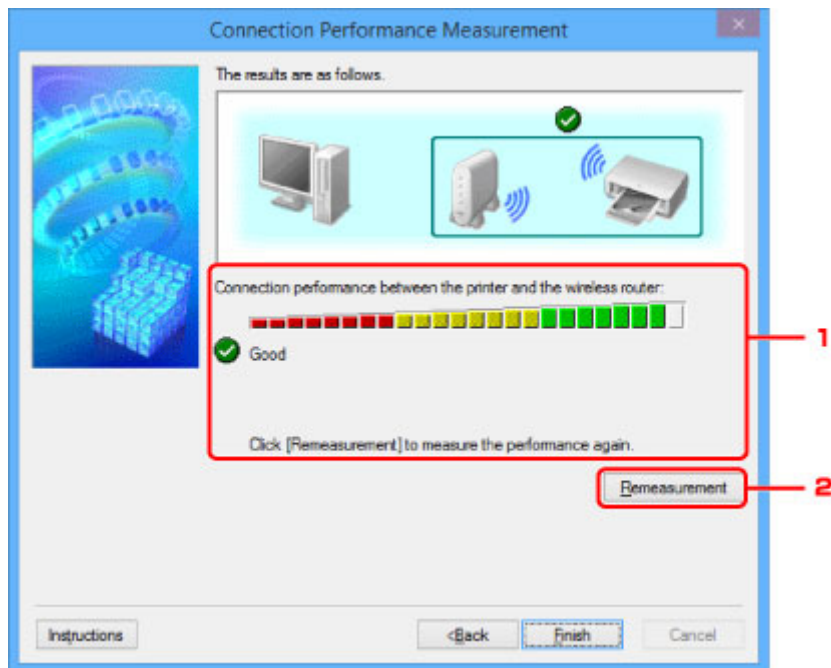

1. A csatlakozás teljesítménye a nyomtató és a vezeték nélküli router között: (Connection Performance between the Printer and the Wireless Router:)

Jel mutatja a nyomtató és a vezeték nélküli útválasztó közötti kapcsolat teljesítménymérési eredményét.

- ✓: Megfelelő teljesítményű kapcsolat
- ⚠: Változó teljesítményű kapcsolat
- ✗: Nem lehet csatlakozni
- ?: Mérés megszakítva vagy nem mérhető

2. Mérés újra (Remeasurement)

A kapcsolat teljesítményének ismételt megmérését szolgálja.

»»» Megjegyzés

- Ha valamilyen üzenet jelenik meg a **Teljes hálózati teljesítmény: (Overall Network Performance:)** mezőben, helyezze át a készüléket és a vezeték nélküli útválasztót az útmutatásnak megfelelően a teljesítmény javítása céljából.

Karbantartás képernyő

Megjelenését követően hajthat végre **Beállítás inicializálása (Setting Initialization)**, illetve **Kártyanyílás hálózati beállítása (Network Setup of the Card Slot)** műveletsort.

A **Karbantartás (Maintenance)** képernyő megjelenítéséhez válassza a **Beállítások (Settings)** menü **Karbantartás... (Maintenance...)** elemét.

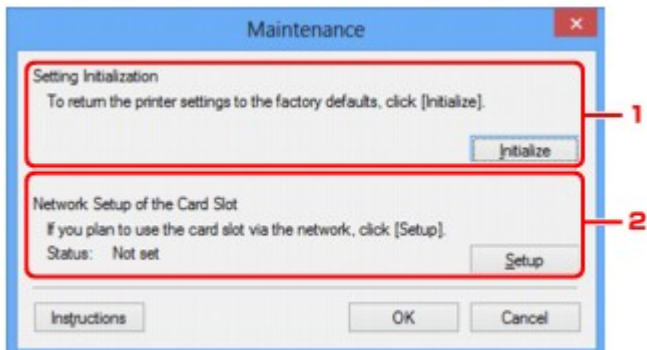

1. Beállítás inicializálása (Setting Initialization)

Visszaállítja a nyomtató összes hálózati beállítását gyári alapértékre. Kattintson a **Inicializálás (Initialize)** elemre a **Beállítások inicializálása (Initialize Settings)** képernyő megjelenítéséhez, majd kattintson az **Igen (Yes)** lehetőségre a nyomtató hálózati beállításainak inicializálásához. Ne kapcsolja ki a nyomtatót az inicializálás futása közben. Ha az inicializálás befejeződött, kattintson az **OK** gombra.

Ha az inicializálás vezeték nélküli helyi hálózati kapcsolat használata mellett zajlik, a folyamat megszakítja a kapcsolatot, ezért a beállítást a Telepítő CD-ROM lemezről vagy a weboldalunkon olvasható útmutatásnak megfelelően hajtsa végre.

2. Kártyanyílás hálózati beállítása (Network Setup of the Card Slot)

»»» Megjegyzés

- Ez az elem lehet, hogy nem elérhető a használt nyomtatótól függően.

Az **Állapot (Status)** jelzi, hogy a kártyanyílás be van-e kötve hálózati meghajtóként.

Ha rákattint, megjelenik a **Kártyanyílás hálózati beállítása (Network Setup of the Card Slot)** ablak.

■ [Kártyanyílás hálózati beállítása képernyő](#)

Kártyanyílás hálózati beállítása képernyő

»»» Megjegyzés

- A használt nyomtatótól függően előfordulhat, hogy ez a funkció nem érhető el. Annak megállapítása érdekében, hogy nyomtatója esetén elérhető-e ez a funkció, nézze meg [Az egyes modellek funkcióinak listája](#) részt.

Megjeleníti a kártyanyílás beállításait, és lehetővé teszi, hogy a hálózaton elérhető kártyanyílást hálózati meghajtóként állítsa be a számítógépen.

Megjelenítéséhez kattintson a **Beállítások (Setup)** gombra a **Karbantartás (Maintenance)** képernyőn.

■ [Kártyanyílás hálózati beállítása \(Network Setup of the Card Slot\) képernyő \(Telepítés képernyő\)](#)

■ [Kártyanyílás hálózati beállítása \(Network Setup of the Card Slot\) képernyő \(Sikertelen telepítés képernyő\)](#)

»»» Megjegyzés

- A LAN-beállítások inicializálása után megváltoztathatja a nyomtató hálózati beállításait az IJ Network Tool használatával USB-kapcsolaton keresztül. Ha az IJ Network Tool segédprogrammal kívánja megadni a hálózati beállításokat, akkor előbb engedélyezze a helyi hálózati beállításokat.

Kártyanyílás hálózati beállítása (Network Setup of the Card Slot) képernyő (Telepítés képernyő)

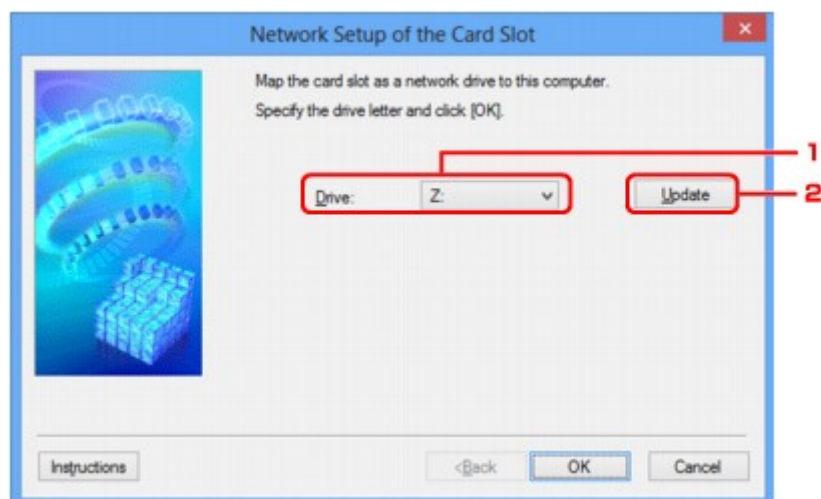

1. Meghajtó: (Drive:)

Válassza ki a hálózati meghajtóhoz hozzárendelni kívánt betűjelet.

2. Frissítés (Update)

Újra beolvassa a **Számítógép (Computer)** (Windows XP rendszeren **Sajátgép (My Computer)**) beállításai szerint nem kiosztott meghajtóbetűjeleket, és megjeleníti azokat a **Meghajtó: (Drive:)** listában.

Kártyanyílás hálózati beállítása (Network Setup of the Card Slot) képernyő (Sikertelen telepítés képernyő)

Akkor jelenik meg, ha nem sikerül a kártyanyílás hálózati telepítése.

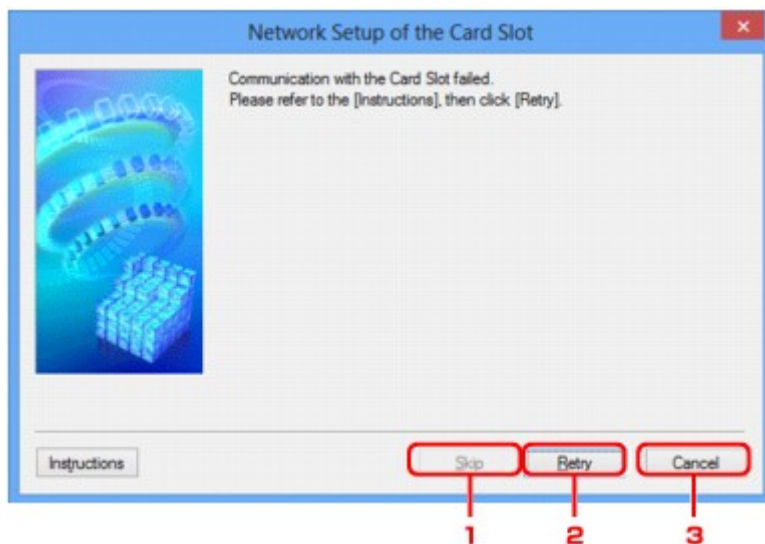

1. Kihagyás (Skip)

A beállítás úgy fejeződik be, hogy a rendszer nem rendel hálózati meghajtót a kártyanyíláshoz.

2. Újra (Retry)

Ismét a **Kártyanyílás hálózati beállítása (Network Setup of the Card Slot)** képernyő jelenik meg, és a program ismét végrehajtja a hálózati meghajtók kiosztását.

3. Mégse (Cancel)

Megszakítja a kártyanyílás beállítását. Ha az IJ Network Tool helyi hálózaton fut, a **Mégse (Cancel)** gomb szürke, és nem érhető el.

Port hozzárendelése képernyő

Lehetővé teszi létrehozott port társítását nyomtatóillesztőhöz.

Jelölje ki azt a nyomtatót, amelynek társítását módosítani kívánja, majd kattintson az **OK** gombra.

»»» Megjegyzés

- Mindaddig nincs lehetőség nyomtatásra a nyomtatóval, amíg a nyomtató illesztőprogramja nincs a porthoz társítva.

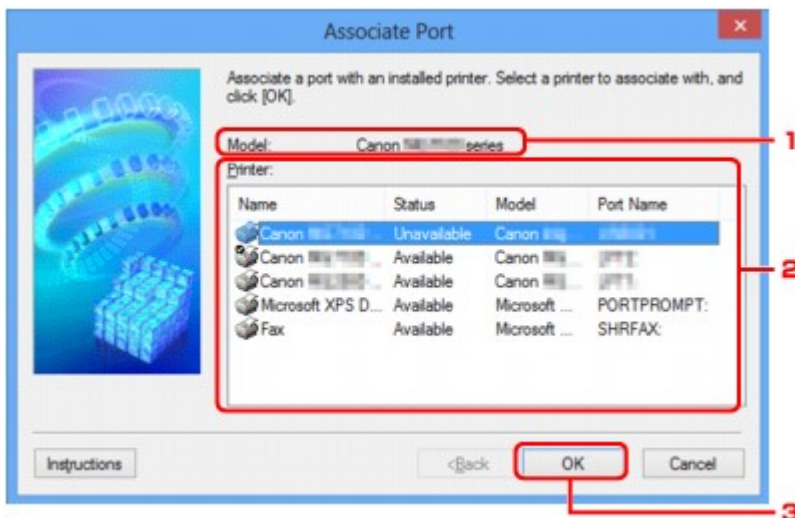

1. Típus: (Model:)

Megjeleníti a célportként megadott eszköz nevét.

A mező üresen marad, ha a rendszer nem észleli az eszköz nevét.

2. Nyomtató: (Printer:)

Megjeleníti a számítógépre telepített nyomtatóillesztőt.

Jelölje ki azt a nyomtatót, amelynek társítását módosítani kívánja.

3. OK

Végrehajtja a társítást.

Hálózati információk képernyő

Megjeleníti a nyomtatókhoz és a számítógépekhez megadott hálózati beállításokat.

A **Hálózati információk (Network Information)** képernyő megjelenítéséhez válassza a **Megjelenítés (View)** menü **Hálózati információk (Network Information)** elemét.

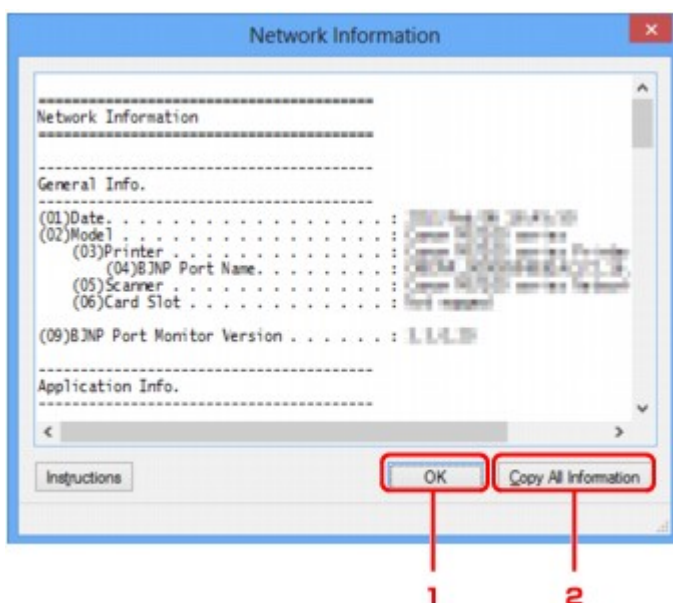

1. OK

Megnyitja a **Canon IJ Network Tool** képernyőt.

2. Összes információ másolása (Copy All Information)

Ez a funkció a megjelenített összes hálózati információt a vágólapra másolja.

A hálózaton keresztüli kommunikáció – függelék

- **A kártyanyílás használata hálózaton keresztül**
- **Ha a nyomtatóillesztőhöz nincs hozzárendelve port**
- **Technikai kifejezések**
- **Korlátozások**
- **A tűzfalról**

A kártyanyílás használata hálózaton keresztül

»» Megjegyzés

- A használt nyomtatótól függően előfordulhat, hogy ez a funkció nem érhető el. Annak megállapítása érdekében, hogy nyomtatója esetén elérhető-e ez a funkció, nézze meg [Az egyes modellek funkcióinak listája](#) részt.

■ ■ A kártyanyílás csatlakoztatása hálózati meghajtóként

■ ■ A kártyanyílás hálózaton keresztüli használatára vonatkozó korlátozások

A kártyanyílás csatlakoztatása hálózati meghajtóként

A kártyanyílást csatlakoztatni kell, hogy a hálózaton keresztül használható legyen.

A kártyanyílás hálózati meghajtóként történő csatlakoztatásához kövesse az alábbi eljárás lépéseit.

1. Helyezzen memóriakártyát a készülék kártyanyílásába.
2. [Indítsa el az IJ Network Tool segédprogramot.](#)
3. Válassza ki a készüléket a **Nyomtatók: (Printers:)** ablakban.
4. Válassza a **Karbantartás... (Maintenance...)** pontot a **Beállítások (Settings)** menüben.
5. Kattintson a **Beállítások (Setup)** elemre.

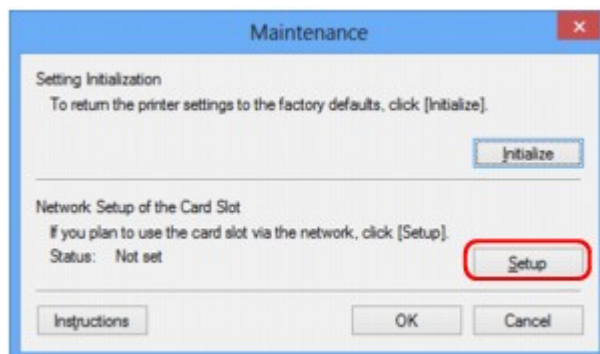

6. Adjon betűjelet a meghajtónak, majd kattintson az **OK** gombra.

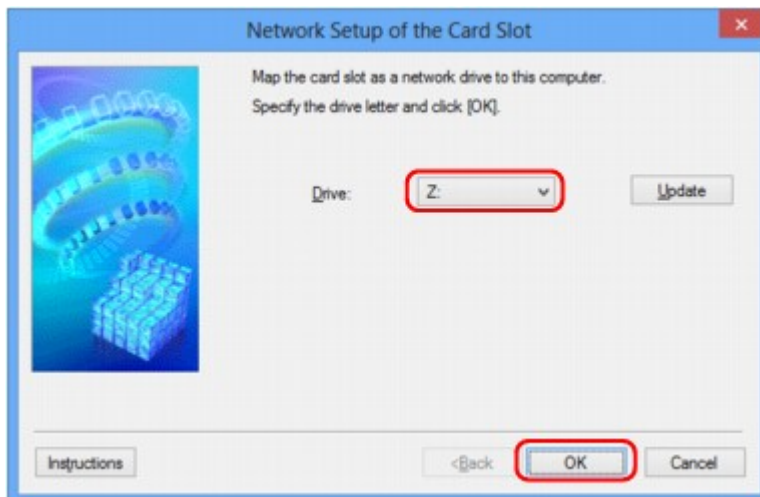

7. Győződjön meg arról, hogy a kártyanyílás csatlakoztatva van.

A kártyanyílás hálózati meghajtóként történő csatlakoztatása után az alábbi ábrákon látható ikonok jelennek meg a **Számítógép (Computer)** (vagy a **Sajátgép (My Computer)**) ablakban.

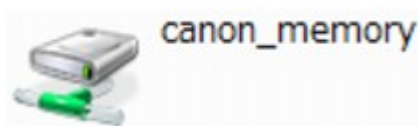

A kártyanyílás hálózaton keresztüli használatára vonatkozó korlátozások

- Ha a készülék csatlakoztatva van hálózathoz, akkor a kártyanyílást meg lehet osztani több számítógép között. Egyidejűleg több számítógép is olvashat fájlokat a kártyanyílásba helyezett memóriakártyáról. Azonban míg egy számítógép fájlt ír egy memóriakártyára, a többi számítógép nem férhet hozzá ugyanahhoz a fájlhoz.
- Ha a számítógép tartományhoz kapcsolódik, előfordulhat, hogy a kártyanyílást nem lehet hálózati meghajtóként csatlakoztatni.
- Ha olyan memóriakártyát használ, amelyen nagy méretű fájlok vagy sok fájl található, az nagy hozzáférési forgalmat generálhat. Ez esetben előfordulhat, hogy a memóriakártya-műveletek nem hajthatók végre vagy lassúak. A használatot a **Hozzáférés (Access)** lámpa kigyulladását követően kezdje meg a készüléken.
- Ha hálózaton keresztül használja a kártyanyílás hálózati meghajtóját, előfordulhat, hogy a (kiterjesztés nélkül) legfeljebb nyolc kisbetűből álló fájlnevek nagybetűsen jelennek meg.

Az „ abcdefg.doc” fájlnev például „ ABCDEFG.DOC” formában jelenik meg, míg a „ AbcdeFG.doc” így látható.

A fájlnek valójában nem más a neve, csak máshogy jelenik meg.

- Ha a készülék kártyanyílásába helyezett memóriakártya írását csak az USB-n keresztül csatlakoztatott számítógépekről engedélyezi, akkor nem érhető el a kártyanyílás hálózati meghajtója. Ha viszont csak a helyi hálózathoz csatlakoztatott számítógépek számára engedélyezi a memóriakártya írását, az USB-n keresztül csatlakoztatott készülékek nem ismerik fel a kártyanyílást. Győződjön meg arról, hogy a kártyanyílás beállítása megfelel a kapcsolódási típusnak.

Ha a memóriakártyán található fájlokat USB-n és hálózaton keresztül is szeretné olvasni, tiltsa le a fájlok memóriakártyára írását a számítógépekről. Ezzel a beállítással egyik módon sem írhatók fájlok a memóriakártyára.

- Ha a készülék kártyanyílásába helyezett memóriakártya írását csak a helyi hálózathoz csatlakoztatott számítógépekről engedélyezi, akkor lehetősége van fájlokat írni a memóriakártyára a hálózathoz kapcsolódó számítógépekről. Ez megnöveli annak kockázatát, hogy a memóriakártyán lévő adatokat számítógépes vírusok támadják meg vagy illegálisan hozzáférnek ezekhez az adatokhoz.

Javasoljuk, hogy használja a készülék hozzáférés-vezérlési funkcióját, illetve útválasztón keresztül kapcsolódjon az internetre. Az útválasztó használatával kapcsolatos információkért vegye fel a kapcsolatot az internetszolgáltatójával vagy a hálózati eszköz gyártójával.

- Ha hálózaton keresztül ír memóriakártyára fájlokat akkor, amikor az IJ Network Scanner Selector EX nem fut, lehet, hogy a fájlok módosításának dátuma nem lesz helyes. Ügyeljen arra, hogy elindítsa az IJ Network Scanner Selector EX programot, mielőtt fájlt ír ki a memóriakártyára a hálózaton keresztül. További részleteket az *Online kézikönyv* kezdőlapjáról elérhető, az adott típusra vonatkozó „Az IJ Network Scanner Selector EX menüje és beállítási képernyője” című témakörben talál.

Ha a nyomtatóillesztőhöz nincs hozzárendelve port

Ha a képernyőn **Nincs illesztőprogram (No Driver)** szerepel a nyomtató neve mellett a **Canon IJ Network Tool** képernyőn, a nyomtató illesztőprogramjához nincs társítva létrehozott port.

Ha nyomtatóillesztőhöz portot kíván hozzárendelni, kövesse az alábbi eljárás lépéseit.

1. [Indítsa el az IJ Network Tool segédprogramot.](#)
2. Válassza ki a nyomtatót a **Nincs illesztőprogram (No Driver)** üzenettel a **Név (Name)** listán.
3. Válassza a **Port hozzárendelése... (Associate Port...)** pontot a **Beállítások (Settings)** menüben.

Megjelenik a **Port hozzárendelése (Associate Port)** képernyő.

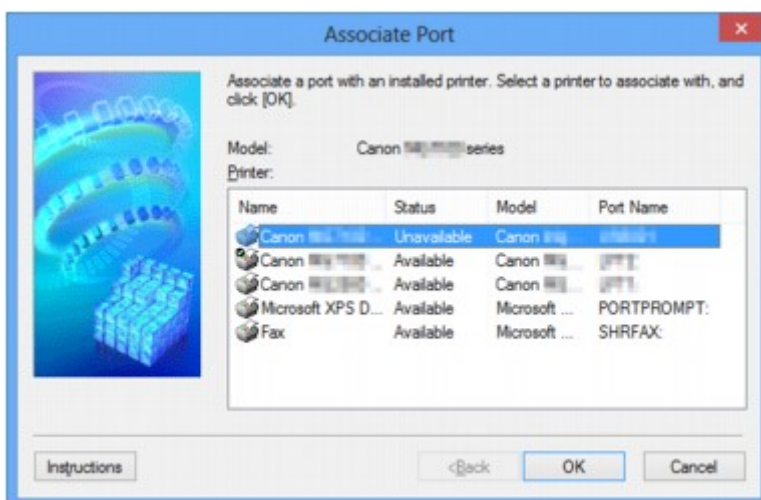

4. Jelölje ki a porthoz hozzárendelni kívánt nyomtatót.

A nyomtató illesztőprogramja által telepített nyomtatók listája szerepel a **Port hozzárendelése (Associate Port)** képernyő **Nyomtató: (Printer:)** paneljén. Jelölje ki a létrehozott porthoz hozzárendelni kívánt nyomtatót.

5. Kattintson az **OK** gombra.

Technikai kifejezések

Ez a szakasz bemutatja a kézikönyvben szereplő technikai kifejezéseket.

[A](#)

[B](#)

[C](#)

[D](#)

[E](#)

[I](#)

[K](#)

[L](#)

[M](#)

[O](#)

[P](#)

[R](#)

[S](#)

[T](#)

[U](#)

[W](#)

A

- **Hozzáférési pont mód (Access point mode)**

A készülék vezeték nélküli útválasztóként használatos a vezeték nélkül kommunikáló külső eszközök (például számítógépek, okostelefonok vagy táblagépek) csatlakoztatására olyan környezetben, amelyben nem található vezeték nélküli útválasztó. Hozzáférési pont módban legfeljebb 5 eszköz csatlakoztatható a készülékhez.

- **Alkalmi**

Az ügyfélszámítógép és a készülék beállítása, amely szerint a vezeték nélküli kommunikáció egyenrangú, vagyis az ugyanolyan SSID azonosítójú vagy hálózati nevű ügyfelek közvetlenül kommunikálnak egymással. Nincs szükség vezeték nélküli útválasztóra. A készülék nem támogatja az ad-hoc kommunikációt.

- **Rendszergazdai jelszó (Admin Password)**

Az IJ Network Tool alkalmazásban a rendszergazdai jelszó a hálózati felhasználók hozzáféréseinek korlátozására szolgál. Csak ezzel a jelszóval lehet hozzáférni a nyomtatóhoz, illetve módosítani a nyomtató beállításait.

- **AES**

Egy titkosítási mód. WPA/WPA2 esetén nem kötelező. Ez egy megbízható titkosítási algoritmus, amelyet az Egyesült Államok kormányzervei használnak az adatok feldolgozása során.

- **Hitelesítési mód (Authentication Method)**

Az a mód, amelyet a vezeték nélküli útválasztó alkalmaz a nyomtató hitelesítésére a vezeték nélküli helyi hálózaton át. A módszerek összeegyeztethetők egymással.

Ha a WEP a titkosítási módszer, akkor a hitelesítési módszer **Nyílt rendszer (Open System)** vagy **Megosztott kulcs (Shared Key)** értéken rögzíthető.

WPA/WPA2 esetén a hitelesítési mód PSK.

- **Automatikus (Auto)**

A nyomtató automatikusan úgy változtatja meg a hitelesítési módot, hogy az megfeleljen a vezeték nélküli útválasztónak.

- **Nyílt rendszer (Open System)**

Ennél a hitelesítési módnál a kommunikációs partner hitelesítése WEP-kulcs használata nélkül történik, még akkor is, ha a **WEP használata (Use WEP)** beállítás van kiválasztva.

- **Megosztott kulcs (Shared Key)**

Ennél a hitelesítési módnál a kommunikációs partner hitelesítése annak a WEP-kulcsnak a használatával történik, amelyet a titkosításhoz beállítottak.

B

- **Bonjour**

A Mac OS X operációs rendszer beépített szolgáltatása, amely automatikusan felismeri a hálózatban a csatlakoztatható eszközöket.

C

- **Csatorna**

A vezeték nélküli kommunikáció frekvenciacsatornája. Infrastruktúra módban a csatorna automatikusan a vezeték nélküli útválasztó beállításához igazodik. A készülék az 1–13. csatornát támogatja. (A 12. és 13. csatorna nem minden forgalmazó országban, illetve régióban támogatott.) A vezeték nélküli LAN-hoz használható csatornák száma függ az országtól/területtől.

D

- **Alapértelmezett átjáró (Default Gateway)**

Olyan kapcsoló eszköz, amely más hálózathoz, például egy útválasztóhoz vagy számítógéphez való csatlakozásra szolgál.

- **DHCP-kiszolgáló funkció**

Az útválasztó automatikusan hozzárendel egy IP-címet a hálózati nyomtatóhoz vagy számítógéphez, valahányszor az elindul.

- **DNS-kiszolgáló**

Az eszközneveket IP-címekre átalakító kiszolgáló. Az IP-cím kézi megadásakor adja meg az elsődleges és a másodlagos kiszolgáló címét is.

F

- **Tűzfal (Firewall)**

Olyan rendszer, amely megakadályozza a hálózatban a számítógépekhez való jogosulatlan hozzáférést. Erre a célra egy szélessávú útválasztó tűzfalfunkciója, a számítógépre telepített biztonsági szoftver vagy a számítógép operációs rendszere is használható.

I

- **IEEE 802.11b**

A 2,4 GHz-es frekvenciatartományt használó, legfeljebb 11 Mbit/s átviteli sebességű vezeték nélküli LAN nemzetközi szabványa.

- **IEEE 802.11g**

A 2,4 GHz-es frekvenciatartományt használó, legfeljebb 54 Mbit/s átviteli sebességű vezeték nélküli LAN nemzetközi szabványa. Kompatibilis a 802.11b szabvánnyal.

- **IEEE 802.11n**

A 2,4 GHz-es és 5 GHz-es frekvenciatartományt használó vezeték nélküli LAN nemzetközi szabványa. A csatlakoztatott készülék akkor is hatással lehet az átviteli sebességre, ha két vagy több antennát használ egyidejűleg, vagy a korábbinál nagyobb átviteli sebességet ért el azáltal, hogy egyszerre több kommunikációs csatornát használ.

A maximális 600 Mbps átviteli sebesség mellett több számítógép-terminállal is kommunikálni lehet egy körülbelül 12 méteres sugarú körön belül.

Kompatibilis a 802.11b és a 802.11g szabvánnyal.

- **Infrastruktúra**

Az ügyfélszámítógép és a készülék beállítása, amikor a teljes vezeték nélküli kommunikáció egy vezeték nélküli útválasztón keresztül zajlik.

- **IP-cím**

Négy, egymástól ponttal elválasztott részből álló egyedi szám. Minden olyan hálózati eszköznek van IP-címe, amely csatlakozik az internethez. Példa: 192.168.0.1

Az IP-címet rendszerint egy vezeték nélküli útválasztó vagy az útválasztó egy DHCP-kiszolgálója automatikusan osztja ki.

- **IPv4/IPv6**

Az interneten használt hálózati protokollok. Az IPv4 protokoll 32 bites címekeket, az IPv6 protokoll pedig 128 bites címekeket használ.

K

- **Kulcsformátum**

WEP kulcs formátumként válassza ki az **ASCII** vagy **Hexadecimális (Hex)** lehetőséget. A kiválasztott kulcsformátum meghatározza a WEP kulcshoz használható karaktereket.

- ASCII

5 vagy 13 karaktert kell megadni; alfanumerikus és aláhúzás (_) karaktereket tartalmazhat. A kis- és nagybetűk különböző karaktereknek számítanak.

- Hexadecimális

10 vagy 26 karaktert kell megadni; hexadecimális (0–9, A–F és a–f közötti) karaktereket tartalmazhat.

- **Kulcshossz**

A WEP kulcs hossza. 64 bit vagy 128 bit lehet. A nagyobb kulcshossz esetén bonyolultabb WEP kulcsot állíthat be.

L

- **Kapcsolat minősége (Link Quality)**

A vezeték nélküli útválasztó és a nyomtató közti kapcsolat állapotát – a zajtól (interferenciától) eltekintve – egy 0 és 100% közötti érték jelzi.

- **LPR**

A TCP/IP-hálózatokban használt platformfüggetlen nyomtatási protokoll. A kétirányú kommunikációt nem támogatja.

M

- **MAC-cím**

Más néven fizikai cím. Egyedi és állandó hardverazonosító, amelyet a gyártó rendel a hálózati eszközökhöz. A MAC-cím egy 48 bites hexadecimális szám, amelynek elemeit kettőspontok választják el, például 11:22:33:44:55:66.

O

- **Üzemi állapot (Operation Status)**

Azt jelzi, hogy a nyomtató használatra kész-e.

P

- **Proxykiszolgáló**

A helyi hálózathoz csatlakozó számítógépet az internettel összekötő kiszolgáló. Proxykiszolgáló használata esetén adja meg a proxykiszolgáló címét és portszámát.

- **PSK**

A WPA/WPA2 által alkalmazott titkosítási mód.

R

- **Útválasztó (Router)**

Olyan kapcsoló eszköz, amely más hálózathoz való csatlakozásra szolgál.

S

- **Jelerősség (Signal Strength)**

A vezeték nélküli útválasztóból érkező, a nyomtató által fogadott jel erősségét egy 0 és 100% közötti érték jelzi.

- **SSID**

A vezeték nélküli helyi hálózat egyedi címkéje. Gyakran hálózatonévneként vagy a vezeték nélküli útválasztó neveként hivatkoznak rá.

Az SSID az ütközések megelőzése érdekében megkülönbözteti egymástól a vezeték nélküli helyi hálózatokat.

A nyomtatónak és a vezeték nélküli helyi hálózat minden ügyfelének ugyanazt az SSID azonosítót kell használnia, hogy képesek legyenek kommunikálni egymással. Az SSID legfeljebb 32 alfanumerikus karakterből állhat. Az SSID azonosítóira a hálózat neve szerint is lehet hivatkozni.

- **Rejtett (Stealth)**

Rejtett módban a vezeték nélküli útválasztó nem teszi közzé az SSID azonosítóját, így elrejteti magát. Ez esetben pedig az ügyfél csak úgy tudja észlelni a vezeték nélküli útválasztót, ha megadja az SSID azonosítót.

- **Alhálózati maszk (Subnet Mask)**

Az IP-cím két részből áll: a hálózati címből és a gazdagép címéből. Az alhálózati maszk arra szolgál, hogy segítségével az IP-címből ki lehessen számítani az alhálózati maszk címét. Az alhálózati maszkot rendszerint egy vezeték nélküli útválasztó vagy az útválasztó egy DHCP-kiszolgálója automatikusan adja meg.

Példa:

IP-cím: 192.168.127.123

Alhálózati maszk: 255.255.255.0

Alhálózati maszk címe: 192.168.127.0

T

- **TCP/IP**

Az interneten vagy a helyi hálózaton található gazdagépek összekapcsolására szolgáló kommunikációs protokollkészlet. Segítségével a különféle terminálok kommunikálni tudnak egymással.

- **TKIP**

A WPA/WPA2 által alkalmazott titkosítási protokoll.

U

- **USB**

Soros felület, amelynek köszönhetően az eszközök gyorsan csatlakoztathatók és leválaszthatók anélkül, hogy ki kellene őket kapcsolni.

W

- **WCN (Windows Connect Now)**

A Windows Vista rendszert vagy újabb rendszereket futtató felhasználók a beállítási információkat közvetlenül a vezeték nélküli hálózaton keresztül (WCN-NET) szerezhetik meg.

- **WEP/WEP kulcs**

Az IEEE 802.11 által alkalmazott titkosítási mód. Megosztott biztonsági kulcs, amely a vezeték nélküli hálózatokon keresztülmenő adatok titkosítására és visszafejtésére szolgál. Ezen a nyomtatón 64 vagy 128 bites, ASCII-kód vagy hexadecimális formátumú, 1–4 számú kulcs használható.

- **Wi-Fi**

A vezeték nélküli helyi hálózati eszközök együttműködésre való képességét az IEEE 802.11 szabvány alapján tanúsító nemzetközi szervezet.

Ez a készülék Wi-Fi-hitelesített termék.

- **Vezeték nélküli LAN (Wireless LAN)**

Olyan hálózat, amely nem fizikai, hanem vezeték nélküli, például Wi-Fi technológiát alkalmaz.

- **Vezeték nélküli útválasztó (Wireless Router)**

Vezeték nélküli adó-vevő vagy bázisállomás, amely vezeték nélküli ügyfelektől, illetve a készüléktől fogad adatokat, majd tovább sugározza őket. Infrastruktúra hálózat esetén szükséges.

- **WPA**

A Wi-Fi Alliance által 2002 októberében bevezetett biztonsági keretrendszer. Ez nagyobb biztonságot ad, mint a WEP.

- Hitelesítés (Authentication)

A WPA a következő hitelesítési módokat határozza meg: a hitelesítő kiszolgáló nélkül is alkalmazható PSK és a hitelesítő kiszolgálót igénylő WPA-802.1x.

Ez a készülék támogatja a WPA-PSK szabványt.

- Jelszó

A WPA-PSK hitelesítéshez használt titkosított kulcs.

A hozzáférési kód 8–63 karakterből álló karakterlánc vagy egy 64 jegyű hexadecimális érték lehet.

- **WPA2**

A Wi-Fi Alliance által 2004 szeptemberében a WPA újabb verziójaként kiadott biztonsági keretrendszer. Erősebb titkosítási eljárást biztosít az Advanced Encryption Standard (AES, Magas szintű titkosítási szabvány) révén.

- Hitelesítés (Authentication)

A WPA2 a következő hitelesítési módokat határozza meg: a hitelesítő kiszolgáló nélkül is alkalmazható PSK és a hitelesítő kiszolgálót igénylő WPA2-802.1x.

Ez a készülék támogatja a WPA2-PSK szabványt.

- Jelszó

A WPA2-PSK hitelesítéshez használt titkosított kulcs.

A hozzáférési kód 8–63 karakterből álló karakterlánc vagy egy 64 jegyű hexadecimális érték lehet.

- **WPS (Wi-Fi Protected Setup)**

A WPS a vezeték nélküli hálózatok egyszerű és biztonságos működtetését célzó szabvány.

A Wi-Fi Protected Setup 2 fő módszert alkalmaz:

PIN-kód megadása: minden WPS-tanúsítású eszköz esetén kötelező beállítási mód.

Gombnyomásos beállítás (PBC): a hardver valódi gombja vagy egy szoftverben szimulált gomb megnyomása.

Korlátozások

Ha vezeték nélküli helyi hálózaton keresztül használja a nyomtatót, a nyomtató felismerheti a közelben található vezeték nélküli rendszereket, azonban a vezeték nélküli átvitel titkosításához be kell állítani a vezeték nélküli útválasztó hálózati kulcsát (WEP vagy WPA/WPA2). A Wi-Fi szabvánnyal nem kompatibilis termék esetén nem garantálható a megfelelő vezeték nélküli kommunikáció.

A túl sok számítógéppel fennálló kapcsolat befolyásolhatja a nyomtató teljesítményét, például a nyomtatási sebességet.

A tűzfalról

A tűzfal a számítógépre telepített biztonsági szoftver vagy az operációs rendszer egyik funkciója, amelynek szerepe a hálózat jogosulatlan elérésének megakadályozása.

Óvintézkedések bekapcsolt tűzfal esetén

- A tűzfal funkció korlátozhatja a kommunikációt a nyomtató és a számítógép között. Emiatt meghiúsulhat a nyomtató beállítása, illetve az azzal folytatott kommunikáció.
- A nyomtató beállítása során előfordulhat, hogy – a biztonsági szoftver, illetve az operációs rendszer tűzfal funkciójától függően – a rendszer kéri a kommunikáció engedélyezését, illetve letiltását. Ha ez történik, engedélyezze a kommunikációt.
- A IJ Network Tool használata során előfordulhat, hogy a – biztonsági szoftver, illetve az operációs rendszer tűzfal funkciójától függően – a rendszer kéri a kommunikáció engedélyezését, illetve letiltását. Ha ez történik, engedélyezze a kommunikációt.
- Ha nem sikerül megadni a nyomtató beállításait, átmenetileg kapcsolja ki a biztonsági szoftver, illetve az operációs rendszer tűzfal funkcióját.

Fontos

- Ha kikapcsolta a tűzfalat, csatlakoztassa le a hálózatot az internetről.

- Egyes alkalmazások (például a hálózatbeállítási szoftverek) felülírják a tűzfal beállításait. Előzetesen ellenőrizze az alkalmazás beállításait.
- Ha a használt nyomtató beállítása **IP-cím automatikus megszerzése (Get IP address automatically)**, akkor az IP-cím mindannyiszor megváltozhat, ha a nyomtató csatlakozik a hálózathoz. Ez (a tűzfalbeállításoktól függően) meggátolhatja a nyomtató beállítását, illetve az azzal folytatott kommunikációt. Ilyen esetben vagy módosítsa a tűzfalbeállításokat, vagy rendeljen rögzített IP-címet a nyomtatóhoz. IP-címet az IJ Network Tool segítségével adhat meg.

■ [A Vezeték nélküli helyi hálózat lap beállításainak megváltoztatása](#)

■ [A Vezetékes LAN lap beállításainak megváltoztatása](#)

Ha rögzített IP-címet rendel a nyomtatóhoz, olyan IP-címet kell megadnia, amellyel a számítógép képes kommunikációt folytatni.

Megjegyzés

- Az operációs rendszer tűzfalbeállításainak, illetve a biztonsági szoftver tűzfalbeállításainak leírását keresse a számítógép, illetve a szoftver útmutatójában, vagy forduljon a gyártóhoz.

Hogyan érhető el az optimális nyomtatási minőség?

- ▶ **Hasznos információk a tintáról**
- ▶ **A sikeres nyomtatás alapjai**
- ▶ **Ne felejtse el megadni a papírbeállításokat a papír betöltése után**
- ▶ **Nyomtatási feladat megszakítása**
- ▶ **A nyomtató kezelésével kapcsolatos előírások**
- ▶ **A folyamatos jó nyomtatási minőség záloga**
- ▶ **A nyomtató biztonságos szállításával kapcsolatos előírások**

Hasznos információk a tintáról

Mire használható a tinta a nyomtatáson kívül?

A tinta a nyomtatáson kívül másra is szolgál.

Amikor a tintatartályok behelyezését követően először használja ezt a Canon nyomtatót, a készülék feltölti tintával a nyomtatófej fúvókáit, felkészülve a nyomtatásra. Ezért az első tintatartályokkal kevesebb oldal nyomtatható, mint az ezt követően a készülékbe behelyezett tartályokkal.

A készülék ismertetőjében vagy a weboldalon ismertetett nyomtatási költségeket nem az első tintatartály/tintapatron fogyasztási adatai alapján, hanem az azt követően használt tintatartály/tintapatron fogyasztási adatai alapján határoztuk meg.

A nyomtató néha tintát használ az optimális nyomtatási minőség fenntartásához.

A nyomtató teljesítményének megőrzése érdekében ez a Canon nyomtató állapotától függően automatikusan végez tisztítást. Tisztítás közben a nyomtató kis mennyiségű tintát fogyaszt. Ilyenkor akár minden színből felhasználhat tintát a készülék.

[Tisztítási funkció]

A tisztítási funkcióval a nyomtató kiszívja a fúvókákból a légbuborékokat vagy a tintát magát, megakadályozva, hogy a nyomtatási minőség csökkenjen, vagy a fúvókák eltömődjenek.

A fekete-fehér nyomtatás használ színes tintát?

Fekete-fehér nyomtatás esetén a nyomtatópapír típusától és a nyomtatóillesztő-program beállításaitól függően előfordulhat, hogy a készülék nem fekete tintát használ. Így aztán akkor is fogy a színes tintából, ha fekete-fehérben nyomtat.

A tinta jelzőfénye jelzi, ha a tinta kifogyóban van.

A tinta jelzőfénye villog, ha a tinta kifogyóban van.

■ [A tintaállapot ellenőrzése a tinta jelzőfények segítségével](#)

»» Megjegyzés

- A nyomtató pigment tintát használ. A pigment tinta természetéből adódóan a tinta dörzsöléssel vagy kaparással eltávolítható a nyomtatási felületről.

A sikeres nyomtatás alapjai

Nyomtatás előtt ellenőrizze a nyomtató állapotát!

- Rendszerben van a nyomtatófej?

Ha a nyomtatófej fűvókái eltömődnek, a nyomtatás halvány lesz, és ezzel papírt pazarol. A nyomtatófej ellenőrzéséhez nyomtassa ki a fűvóka-ellenőrző mintát.

■ [A karbantartás folyamata](#)

- Tintával szennyezett a nyomtató belseje?

Nagy mennyiségben történő vagy szegély nélküli nyomtatást követően azok a részek, amelyeken a papír keresztülhalad, tintával szennyeződhetnek. Tisztítsa meg a nyomtató belsejét az [Alsó tálca tisztítása](#) funkcióval.

Ellenőrizze, hogy hogyan kell megfelelően betölteni a papírt!

- A megfelelő irányban tette be a papírt?

Ha a hátsó tálcába vagy kézi adagolótálcába, szeretne papírt tölteni, úgy tegye be a papírt, hogy az a NYOMTATÁSI OLDALÁVAL ÖN FELÉ nézzen.

■ [Papír betöltése](#)



A



B

A: hátsó tálca

B: kézi adagolótálca

- A megfelelő papírforrásba tette be a papírt?

A papírt a méretének, illetve típusának megfelelően töltsse a hátsó tálcába, illetve a kézi adagolótálcába.



C



D

C: Egyszerre kettő vagy több lapot töltsön be.

D: Egyszerre egy nagyméretű papírlapot, például 36 x 43 cm (14 x 17 hüvelyk) papírlapot vagy egy vastag papírlapot tölthet be.

- A papír nem hajlott meg?

A meghajlott papír elakadást okoz. Lapítsa ki a meghajlott papírt, majd ismét tegye be.

■ [A papír maszatos/A nyomtatási felület karcos](#) > „Miután kisimította, töltsse be a papírt.”

Ne felejtse el megadni a papírbeállításokat a papír betöltése után

Ha a hordozótípus beállítása nem egyezik meg a betöltött papír típusával, lehet, hogy a nyomtatás eredménye nem lesz kielégítő. A papír betöltése után ne felejtse el kiválasztani a betöltött papírnak megfelelő hordozótípust.

■ [Nem kielégítő a nyomtatás eredménye](#)

Különböző papírtípusok léteznek: speciális bevonatú papírok, amelyek optimálisak fényképek nyomtatásához, illetve dokumentumok nyomtatására alkalmas papírok.

Minden hordozótípushoz különféle előre megadott beállítások tartoznak, például a tintahasználattal, a tinta kibocsátásával, a fúvókáktól való távolsággal stb. kapcsolatban, hogy optimális minőségben tudjon nyomtatni az adott típusú papírra.

Ez lehetővé teszi, hogy a betöltött hordozótípusnak legjobban megfelelő beállítások mellett lehessen nyomtatni mindössze az adott hordozótípus kiválasztásával.

Nyomtatási feladat megszakítása

Soha ne a BE (ON) gombot nyomja meg!

Ha nyomtatás közben nyomja meg a **BE (ON)** gombot, a számítógépből küldött nyomtatási adat megmarad a nyomtatóban, és lehetséges, hogy nem fogja tudni folytatni a nyomtatást.

Ha meg szeretné szakítani a nyomtatást, nyomja meg az **ÚJRAKEZD/MÉGSE (RESUME/CANCEL)** gombot.

A nyomtató kezelésével kapcsolatos előírások

Ne helyezzen tárgyakat a fedélre!

Ne helyezzen tárgyakat a fedélre. A tárgyak beeshetnek a hátsó tálcába a fedél felnyitása során, és ez a nyomtató hibás működéséhez vezethet. A nyomtatót úgy helyezze el, hogy ne eshessen rá semmi.

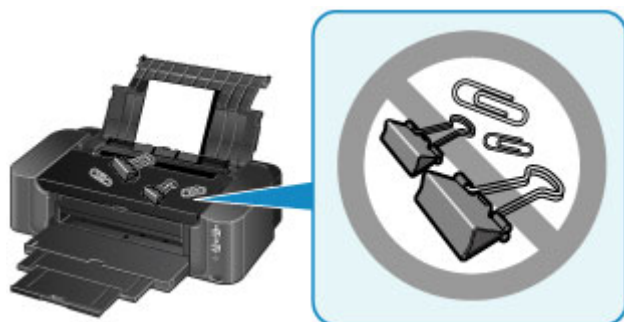

A folyamatos jó nyomtatási minőség záloga

A legjobb minőségben történő nyomtatás kulcsa az, hogy ne hagyja, hogy a nyomtatófej beszáradjon, vagy eltömítődjön. A legjobb nyomtatási minőség érdekében mindig tartsa be az alábbi szabályokat.

»» Megjegyzés

- A papír típusától függően a tinta elmosódhat, ha a nyomtatott részeket szövegkiemelővel kihúzza, illetve ha víz vagy izzadság kerül a nyomtatott részekre.

Soha ne húzza ki a tápkábelt a készülék teljes kikapcsolódása előtt!

Ha a **BE (ON)** gombbal kapcsolja ki a nyomtatót, az automatikusan védősapkát helyez a nyomtatófejre (fűvókákra), hogy kiszáradásukat megakadályozza. Ha a tápkábelt még azelőtt húzza ki a hálózati aljzatból, hogy a kezelőpanelen a **BE/KI (POWER)** jelzőfény kialudna, akkor a nyomtatófej lezárása nem történik meg megfelelő módon, és így az beszárad vagy eltömődik.

Mielőtt [kihúzza a tápkábelt](#), győződjön meg arról, hogy nem világít a **BE/KI (POWER)** jelzőfény.

Időről időre nyomtasson valamit!

Ahogy a filctoll is beszárad és használhatatlanná válik, ha sokáig nem használják, még ha rajta is van a kupakja, a nyomtatófej is beszáradhat és eltömődhet, ha sokáig nem használja a nyomtatót. Azt javasoljuk, hogy legalább havonta egyszer használja a nyomtatót.

A tinta keverése szabályos időközönként történik.

A nyomtató alapértelmezés szerint automatikusan keveri a tintákat az optimális nyomtatási minőség fenntartása érdekében. Ennélfogva a rendszeres nyomtatás segíti a tinta jó állapotának megőrzését. Ha a nyomtató hosszabb ideig nincs használatban, akkor a nyomtató a bekapcsolását követően automatikusan megkeveri a tintát.

Ha azonban kikapcsolta az automatikus tintakeverés funkciót, vagy a nyomat színei egyenetlenek, keverje meg a tintát manuálisan.

- [A megfelelő nyomtatási minőség megőrzése](#)

A nyomtató biztonságos szállításával kapcsolatos előírások

Amikor szállítja a nyomtatót, ügyeljen a következők betartására.

Fontos

- Csomagolja a nyomtatót egy erős dobozba úgy, hogy a nyomtató alsó fele nézzen lefelé; gondoskodjon a biztonságos szállításhoz szükséges elegendő védőanyagról.
- Hagyja a nyomtatófejet és a tintatartályt a nyomtatóban, és kapcsolja ki a nyomtatót a **BE (ON)** gombbal. Ez esetben a nyomtató automatikusan védősapkát helyez a nyomtatófejre, hogy megakadályozza a kiszáradását.
- Miután becsomagolta a nyomtatót, ne döntse meg a dobozt, és ne fordítsa se az oldalára, se fejjel lefelé. Ellenkező esetben a tinta szállítás közben kifolyhat, és ez a nyomtató károsodását okozhatja.
- Ha egy szállítócég végzi a nyomtató szállítását, jelölje meg a nyomtató dobozát „EZ A FELSŐ OLDAL” felirattal, hogy mindig a nyomtató alsó fele nézzen lefelé. Helyezze el a „TÖRÉKENY” vagy az „ÓVATOSAN KEZELENDŐ” feliratot is.

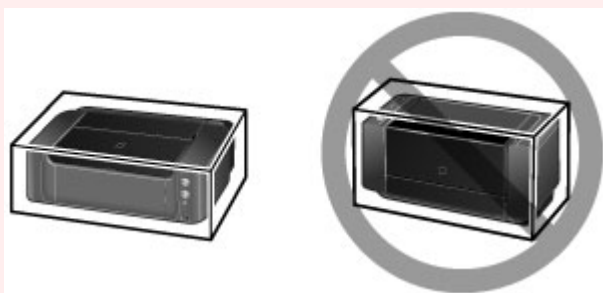

1. Kapcsolja ki a nyomtatót.
2. Ellenőrizze, hogy kialudt-e a **BE/KI (POWER)** jelzőfény, majd [húzza ki a tápkábelt](#) a hálózati csatlakozóaljzatból.

Fontos

- Ne húzza ki a nyomtató kábelét, amíg a **BE/KI (POWER)** jelzőfény világít vagy villog, mert ezzel a nyomtató hibás működését vagy károsodását okozhatja, és használhatatlanná teheti a nyomtatót.

3. Húzza be a papírgyűjtő tálca hosszabbítóját, majd csukja be a papírgyűjtő tálcat és a papírtámaszt.
4. Húzza ki a nyomtatókábelt a számítógépből és a nyomtatóból, majd húzza ki a nyomtatóból a tápkábelt.
5. Ragasztószalag használatával rögzítse a nyomtató összes fedelét, hogy szállítás közben ne nyíljanak. Ezután helyezze a nyomtatót műanyag zsákba.
6. A nyomtató becsomagolásakor helyezzen a dobozba a nyomtató széléhez ütődéstől védő anyagokat.

Fontos

- Amikor beállítja a nyomtatót, mindig két embernek kell a helyére vinnie.

A termék használatának, valamint a képek felhasználásának jogi korlátozása

A következő dokumentumok nyomtatása törvénybe ütközhet.

A mellékelt lista nem teljes. Ha kétség merül fel, kérjen tájékoztatást az Ön országában illetékes jogi képviselőtől.

- Papírpénz
- Pénzesutalványok
- Letétnyugták
- Postai bélyegek (érvényesített vagy érvényesítetlen)
- Azonosító jelvények vagy rangjelzések
- Katonai szolgálatra vonatkozó okmányok vagy behívók
- Kormányhivatalok által kiállított csekkek vagy utalványok
- Gépjármű-engedélyek és jogcímigazolások
- Utazási csekkek
- Élelmiszerjegyek
- Útlevelek
- Bevándorlási dokumentumok
- Belföldi illetékbélyegek (érvényesített vagy érvényesítetlen)
- Kötvények vagy egyéb adósságlevelek
- Részvényigazolások
- Szerzői jogvédelem alatt álló munkák/művek a szerzői jog tulajdonosának engedélye nélkül

Műszaki adatok

Általános műszaki adatok

Nyomtatási felbontás (dpi)	4800* (vízszintes) x 2400 (függőleges) * A tintacseppek egymástól legalább 1/4800 hüvelyk távolságra helyezhetők el.
Interfész	USB-port: Hi-Speed USB *1 Közvetlen nyomtatási port: PictBridge LAN-port: Vezetékes LAN: 100BASE-TX / 10BASE-T Vezeték nélküli LAN: IEEE802.11n / IEEE802.11g / IEEE802.11b *2 *1 A Hi-Speed USB szabványnak eleget tevő számítógépre van szükség. Mivel a Hi-Speed USB-interfész felfelé teljesen kompatibilis az USB 1.1-es verzióval, USB 1.1-es csatlakozókon is használható. *2 A beállítás módja: WPS (Wi-Fi Protected Setup), WCN (Windows Connect Now) vagy Kábel nélküli beállítás. Az USB és a LAN egyidejűleg is használható. A vezeték nélküli helyi hálózat és a vezetékes LAN egyidejűleg nem használható.
Nyomtatási szélesség	Kézi adagoló tálcá: 348,8 mm / 13,7 hüvelyk (szegély nélküli nyomtatásnál: 356 mm / 14 hüvelyk) Hátsó tálcá: 322,2 mm / 12,7 hüvelyk (szegély nélküli nyomtatásnál: 329 mm / 13 hüvelyk)
Működési környezet	Működési környezet: 5–35 °C (41–95 °F) Páratartalom: 10–90% relatív páratartalom (kicsapódásmentes) * Bizonyos hőmérsékletű és páratartalmú környezetben csökkenhet a nyomtató teljesítménye. Javasolt környezet: Működési környezet: 15–30 °C (59–86 °F) Páratartalom: 10–80% relatív páratartalom (kicsapódásmentes) * A papírokra, például a fotópapírra vonatkozó hőmérsékletet és páratartalmat illető feltételek a papír csomagolásán vagy a melléklet útmutatóban található.
Tárolási környezet	Működési környezet: 0–40 °C (32–104 °F) Páratartalom: 5–95% relatív páratartalom (kicsapódásmentes)
Áramellátás	AC 100–240 V, 50/60 Hz
Áramfogyasztás	Nyomtatás: Kb. 18 W *1 Készenlét (minimum): Kb. 2,1 W *1*2 Kikapcsolva: Kb. 0,4 W *1 Aktív vezeték nélküli helyi hálózat. *2 A készenléti állapot várakozási ideje nem módosítható.

Külső méretek	Kb. 689 (Sz) x 385 (H) x 215 (M) mm KB. 27,2 (Sz) x 15,2 (H) x 8,5 (M) hüvelyk * Behúzott papírtámasz és papírgyűjtő tálca esetén.
Súly	Kb. 20,0 kg (kb. 43,9 font) * Behelyezett nyomtatófejvel és tintatartályokkal.
Nyomtatófej/Tinta	Összesen 7680 fűvóka (PM/PC/Y/M/R/PBK/C/CO/MBK/GY egyenként 768 fűvóka)

A hálózatra vonatkozó műszaki adatok

Kommunikációs protokoll	TCP/IP
Vezetékes LAN	Támogatott szabványok: IEEE802.3u (100BASE-TX) / IEEE802.3 (10BASE-T) Átviteli sebesség: 10/100 Mbit/s (automatikus átkapcsolással)
Vezeték nélküli LAN	Támogatott szabványok: IEEE802.11n / IEEE802.11g / IEEE802.11b Frekvenciasáv: 2,4 GHz Csatorna: 1–11 vagy 1–13 * A frekvenciasáv és a rendelkezésre álló csatornák országtól vagy régiótól függően eltérőek. Kommunikációs távolság: Beltéri: 50 m / 164 lábnál * A hatósugár a telepítési környezettől és az adott helytől függ. Biztonság: WEP (64/128 bites) WPA-PSK (TKIP/AES) WPA2-PSK (TKIP/AES) Beállítás: WPS (nyomógombos konfiguráció/PIN-kódos módszer) WCN (WCN-NET) Kábel nélküli beállítás Egyéb funkciók: Rendszergazdai jelszó

Minimális rendszerkövetelmények

Alkalmazkodva az itt megadott feltételeknél magasabb szintű operációsrendszer-követelményekhez.

Windows

Operációs rendszer	Windows 8.1*, Windows 8 Windows 7, Windows 7 SP1 Windows Vista SP1, Windows Vista SP2 Windows XP SP3 csak 32 bites * A Windows 8.1 a Windows 8.1 frissítést is tartalmazza.
Böngésző	Internet Explorer 8 vagy újabb

Szabad lemezterület	3 GB Megjegyzés: a mellékelt szoftverek telepítéséhez. A merevlemezterület-igény értesítés nélkül megváltozhat.
Képernyő	XGA 1024 x 768

Mac OS

Operációs rendszer	Mac OS X v10.7.5 vagy újabb
Böngésző	Safari 5 vagy újabb
Szabad lemezterület	1,5 GB Megjegyzés: a mellékelt szoftverek telepítéséhez. A merevlemezterület-igény értesítés nélkül megváltozhat.
Képernyő	XGA 1024 x 768

Más támogatott operációs rendszer

Egyes funkciók esetleg nem állnak rendelkezésre minden operációs rendszer használata esetén. Az iOS, az Android és a Windows RT operációs rendszerrel való használatnál kapcsolatban a Canon webhelyén tájékozódhat.

Nyomtatás mobiltelefonról

Apple AirPrint

PIXMA Cloud Link

- A teljes *Online kézikönyv* használatához internetkapcsolat szükséges.
- Windows: a megfelelő működés csak előre telepített Windows 8.1, Windows 8, Windows 7, Windows Vista vagy Windows XP operációs rendszer használata esetén garantálható.
- Windows: A szoftver telepítése során CD-ROM meghajtó vagy internetkapcsolat szükséges.
- Windows: Az Easy-WebPrint EX telepítéséhez Internet Explorer 8, 9, 10 vagy 11 szükséges.
- Windows: Egyes funkciók nem állnak rendelkezésre a Windows Media Center használata esetén.
- Windows: a Windows szoftver használatához a .NET Framework 4 vagy 4.5 telepítése szükséges.
- Windows: Windows XP rendszerben a nyomtatáshoz az XPS Essentials Pack telepítése szükséges.
- Mac OS: A merevlemez Mac OS Extended (Journaled) vagy Mac OS Extended módon kell megformázni.
- Mac OS: Mac OS használata esetén a szoftver telepítése során internetkapcsolatra van szükség.
- Házon belüli hálózati környezetben nyitva kell lennie az 5222-es portnak. A részleteket a hálózati rendszergazdától tudhatja meg.

Az ebben az útmutatóban található információk értesítés nélkül megváltozhatnak.

A rendszergazdai jelszóról

A nyomtatóhoz a vásárláskor már meg van adva a „canon” rendszergazdai jelszó.

Fontos

- Biztonsági okokból javasoljuk, hogy változtassa meg a rendszergazdai jelszót, mielőtt használatba veszi a nyomtatót.
- A jelszó az alábbi eszközök valamelyikével módosítható. (Bizonyos nyomtatókon nem áll rendelkezésre az eszközök mindegyike.)
 - A nyomtató kezelőpanele
 - IJ Network Tool
 - A Canon egyes alkalmazásaiban megjelenő, a nyomtatóról tájékoztató képernyő
- A jelszó módosításakor 0–32 alfanumerikus karaktert adjon meg új jelszónak.
- Ha a jelszó módosításakor a nyomtatót közösen használja egy másik számítógéppel, és nem ismeri a jelszót, akkor kérdezze meg a használt nyomtató rendszergazdájától.
- A nyomtató beállításainak inicializálásával a jelszó visszaáll az alapértelmezett értékére.

Az egyes modellek funkcióinak listája

- [MG series](#)
- [MX series](#)
- [MB series](#)
- [E series](#)
- [P series](#)
- [iP series](#)
- [iX series](#)
- [iB series](#)
- [PRO series](#)

MG series

Modell neve	Kártyanyílás
MG7530F	✓
MG7500	✓
MG7100	✓
MG6730	✓
MG6600	✓
MG6500	✓
MG6400	✓
MG5600	–
MG5500	–
MG3500	–
MG2900	–
MG2500	–
MG2400	–

MX series

Modell neve	Kártyanyílás
MX920	–
MX720	–
MX530	–
MX520	–
MX490	–
MX470	–
MX450	–
MX390	–

MB series

Modell neve	Kártyanyílás
MB5300	–
MB5000	–
MB2300	–
MB2000	–

E series

Modell neve	Kártyanyílás
E610	–
E560	–
E480	–
E460	–
E400	–

P series

Modell neve	Kártyanyílás
P200	–

iP series

Modell neve	Kártyanyílás
iP8700	–
iP2800	–
iP110	–

iX series

Modell neve	Kártyanyílás
iX6800	–
iX6700	–

iB series

Modell neve	Kártyanyílás
iB4000	–

PRO series

Modell neve	Kártyanyílás
PRO-100S	–

PRO-10S	-
----------------	---

Nyomtatás

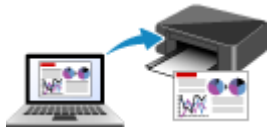

Nyomtatás számítógépről



Nyomtatás digitális fényképezőgépről

Nyomtatás számítógépről

- ▶ **Nyomtatás a használt szoftveralkalmazással (nyomtatóillesztő)**

Nyomtatás a használt szoftveralkalmazással (nyomtatóillesztő)

- Nyomtatás az Easy Setup segítségével 📌 Alapszintű
- Különböző nyomtatási eljárások
- A nyomtatási minőség módosítása és a képadatok javítása
- A nyomtatóillesztő áttekintése
- A nyomtatóillesztő leírása
- A nyomtatóillesztő frissítése

Nyomtatás az Easy Setup segítségével

Ez a rész azt ismerteti, miként adhatók meg egyszerűen a [Gyorsbeállítás \(Quick Setup\) lapon](#) elérhető beállítások, amelyek lehetővé teszik a nyomtató számára a megfelelő nyomtatást.

1. [Ellenőrizze, hogy be van-e kapcsolva a nyomtató](#)
2. [Töltsön papírt](#) a nyomtatóba
3. Nyissa meg a [nyomtatóillesztő beállító ablakát](#).
4. Válasszon ki egy gyakran használt nyomtatási profilt.

A **Gyorsbeállítás (Quick Setup)** lap **Gyakran használt beállítások (Commonly Used Settings)** listájából válassza ki a célnak megfelelő nyomtatási profilt.

Amikor nyomtatási profilt választ, a **További funkciók (Additional Features)**, a **Hordozótípus (Media Type)** és a **Nyomtató papírmérete (Printer Paper Size)** beállítások automatikusan felveszik az előre beállított értékeket.

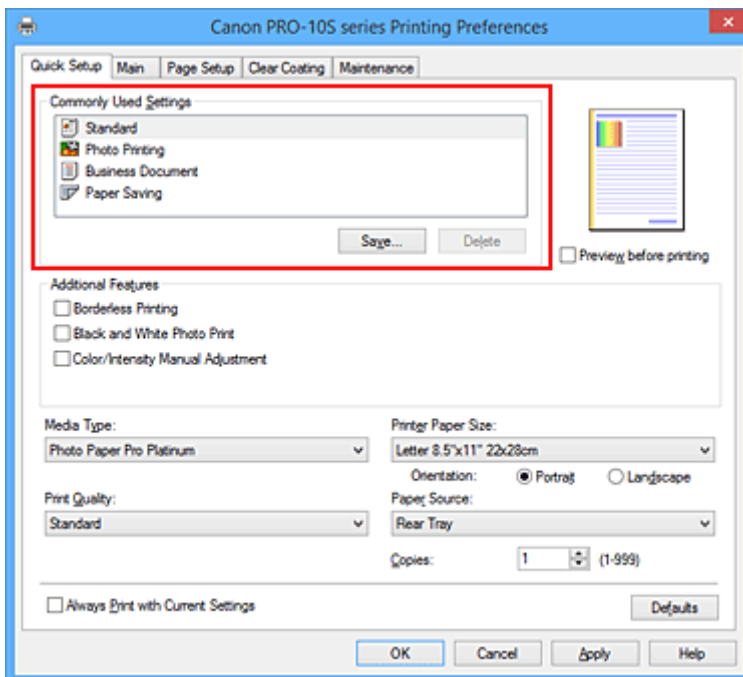

5. Válassza ki a nyomtatás minőségét.

Céljainak megfelelően válassza ki a **Magas (High)**, a **Normál (Standard)** vagy a **Gyors (Fast)** értéket a **Nyomtatási minőség (Print Quality)** beállításnál.

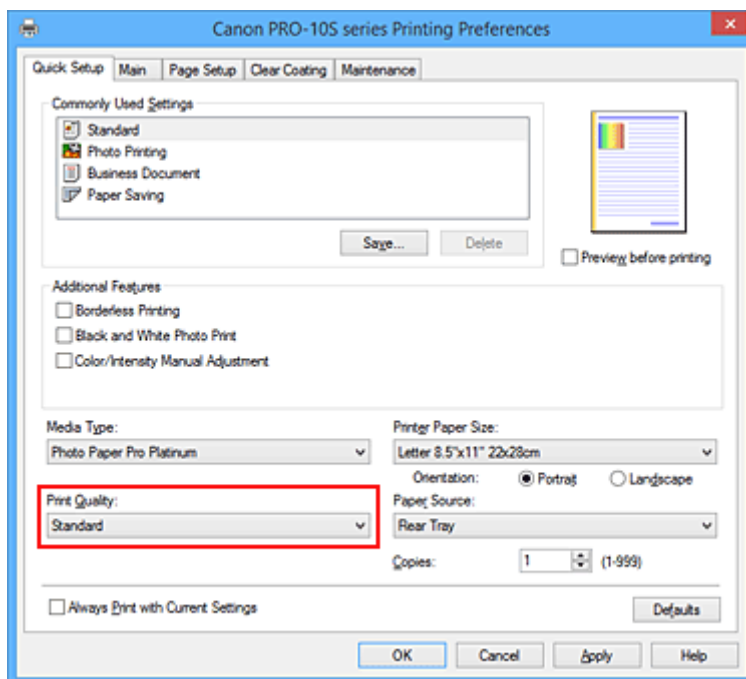

Fontos

- A nyomtatási minőség választható beállításai a nyomtatási profiltól függően változhatnak.

6. Válassza ki a papírforrást.

Válassza ki a **Kézi adagoló (Manual Feed)** vagy a **Hátsó tálca (Rear Tray)** lehetőséget a **Papírforrás (Paper Source)** beállításaként.

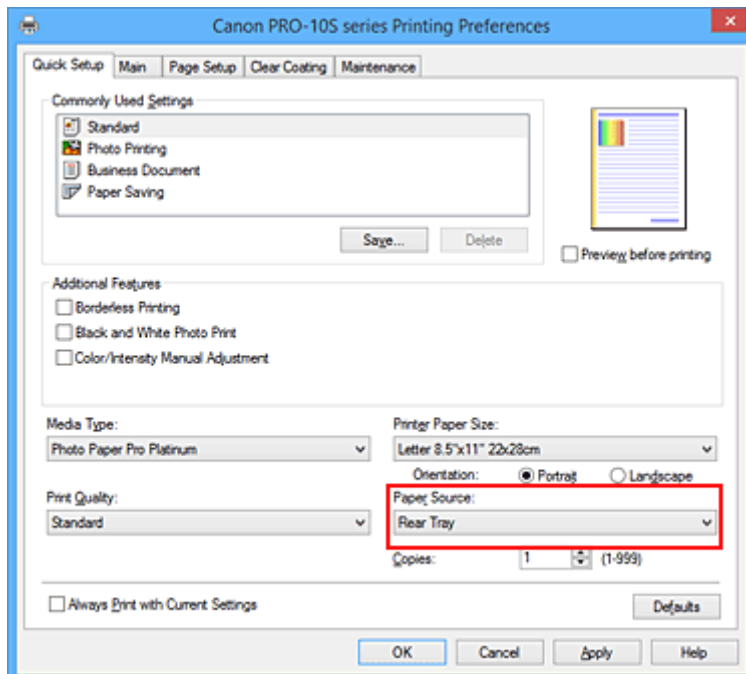

Fontos

- A papírforrás választható beállításai a nyomtatótól, a papírtípustól és a papírmérettől függően változhatnak.

7. Fejezze be a beállítást.

Kattintson az **OK** gombra.

Nyomatatáskor a dokumentumot a rendszer a célnak megfelelő beállításokkal nyomtatja ki.

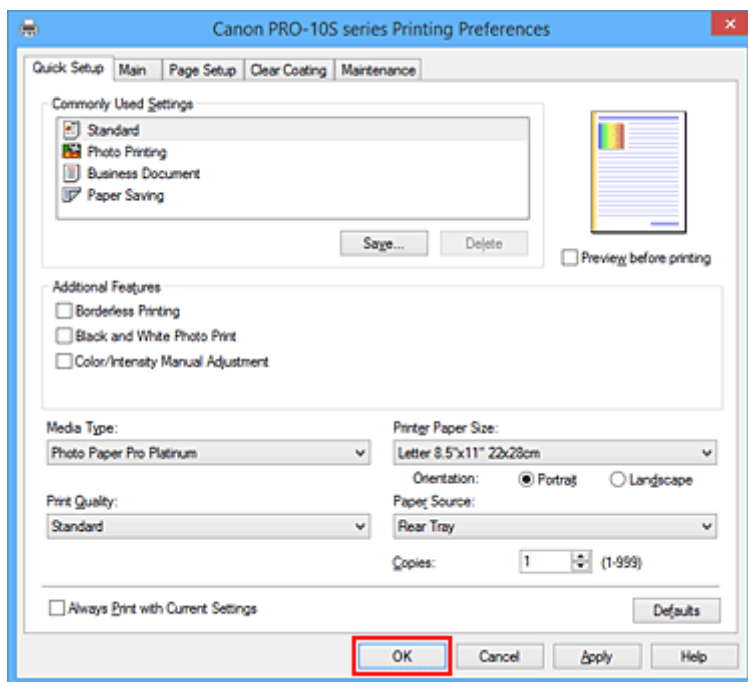

Fontos

- Ha bejelöli a **Mindig a jelenlegi beállításokkal nyomtasson (Always Print with Current Settings)** jelölőnégyzetet, akkor a **Gyorsbeállítás (Quick Setup)**, **Fő (Main)**, **Oldalbeállítás (Page Setup)** és **Átlátszó bevonat (Clear Coating)** füléken megadott összes beállítás mentődik, és a következő alkalommal is nyomtathat ugyanezekkel a beállításokkal.
- A **Gyakran használt beállítások (Commonly Used Settings)** ablakban kattintson a **Mentés... (Save...)** gombra a [megadott beállítások bejegyzéséhez](#).
- **Canvas**, **Fine Art "Museum Etching"** vagy **Photo Paper Pro Premium Matte** papírra történő nyomtatáshoz kövesse a képernyőn megjelenő utasításokat.

Papírbeállítások a nyomtatóillesztőben

Ha ezt a nyomtatót használja, akkor a nyomtatási célnak megfelelő hordozótípus kiválasztásával érhetőek el a legjobb nyomtatási eredmények.

Ezzel a nyomtatóval az alábbi hordozótípusokat használhatja.

Kereskedelmi forgalomban kapható papírok

Hordozó neve	Hordozótípus (Media Type) a nyomtatóillesztőben
Normál papír (újrafeldolgozott papír is)	Normál papír (Plain Paper)

Canon gyártmányú papírok (fotók nyomtatása)

Hordozó neve <Modell száma>	Hordozótípus (Media Type) a nyomtatóillesztőben
Photo Paper Plus Glossy II <PP-201>	Photo Paper Plus Glossy II
Photo Paper Pro Platinum <PT-101>	Photo Paper Pro Platinum
Photo Paper Pro Luster <LU-101>	Photo Paper Pro Luster
Photo Paper Plus Semi-gloss <SG-201>	Photo Paper Plus Semi-gloss
Matte Photo Paper <MP-101>	Matte Photo Paper

Canon gyártmányú papírok (eredeti termékek)

Hordozó neve <Modell száma>	Hordozótípus (Media Type) a nyomtatóillesztőben
Photo Stickers <PS-101>	Photo Paper Plus Glossy II

Különleges papír (Nem Canon márkájú)

Hordozótípus-jellemzők	Hordozótípus (Media Type) a nyomtatóillesztőben
Művészi anyagtextúrákkal rendelkező hordozótípusok	Egyéb Fine Art Papír 1 (Other Fine Art Paper 1) / Egyéb Fine Art Papír 2 (Other Fine Art Paper 2)
Fényes felületű hordozótípusok	Egyéb Glossy pa. (széles margó) (Other Glossy Paper (Wide Margins)) / Egyéb Glossy papír (Other Glossy Paper)
Vászon kinézetű anyag	Canvas

Fontos

- Ha a nyomtatóillesztőben a Hordozótípus (Media Type) beállítása **Egyéb Glossy pa. (széles margó) (Other Glossy Paper (Wide Margins))**, **Fine Art "Museum Etching"**, **Photo Paper Pro Premium Matte**, **Egyéb Fine Art Papír 1 (Other Fine Art Paper 1)**, **Egyéb Fine Art Papír 2 (Other Fine Art Paper 2)** vagy **Canvas**, akkor nem lehet a 30 mm-es margón kívülre nyomtatni alul és felül (nyomtatási irány). A nyomtatóillesztő **Papírméret (Paper Size)** beállításánál válassza a következőt: „XXX (Art papír, 30-ös margó)”.

A nyomtatási területről lásd: „[Nyomtatási terület](#)”.

Különböző nyomtatási eljárások

- ▶ **Lapméret és -Tájolás beállítása**
- ▶ **A példányszám és a nyomtatási sorrend beállítása**
- ▶ **A kötési margó megadása**
- ▶ **Szegély nélküli nyomtatás végrehajtása**
- ▶ **Laphoz igazított nyomtatás**
- ▶ **Igazítás lapmérethez**
- ▶ **Oldalelrendezéssel nyomtatás**
- ▶ **Mozaik/poszter nyomtatása**
- ▶ **Füzetnyomtatás**
- ▶ **Kétoldalas nyomtatás**
- ▶ **Bélyegző/Háttér nyomtatása**
- ▶ **Bélyegző regisztrálása**
- ▶ **Képadat regisztrálása háttérként való használathoz**
- ▶ **Nyomtatás levelezőlapokra**
- ▶ **Az átlátszó bevonat beállításainak módosítása**
- ▶ **Sablonfájl létrehozása vagy törlése**
- ▶ **A célnak megfelelő papírforrás kiválasztása**
- ▶ **A nyomtatási eredmények megjelenítése nyomtatás előtt**
- ▶ **A papír méretének beállítása (Egyéni méret)**
- ▶ **A nyomtatandó dokumentum szerkesztése és a nyomtatási előzmények között szereplő dokumentumok újbóli kinyomtatása**

Lapméret és -Tájolás beállítása

A papírméretet és a tájolást alapvetően az alkalmazás határozza meg. Ha az **Oldalbeállítás (Page Setup)** lapon megadott **Lapméret (Page Size)** és **Tájolás (Orientation)** beállítás megegyezik az alkalmazásban megadott értékekkel, nem szükséges elvégezni a beállításokat az **Oldalbeállítás (Page Setup)** lapon.

Ha az alkalmazásban nem lehet beállítani a lapméretet és a tájolást, akkor a következőképpen adhatja meg ezeket az értékeket:

A **Gyorsbeállítás (Quick Setup)** lapon megadhatja a lapméretet és tájolást is.

1. Nyissa meg a [nyomatatőillesztő beállító ablakát](#).
2. Válassza ki a papírméretet.

Válasszon egy papírméretet az **Oldalbeállítás (Page Setup)** lap **Lapméret (Page Size)** listájából.

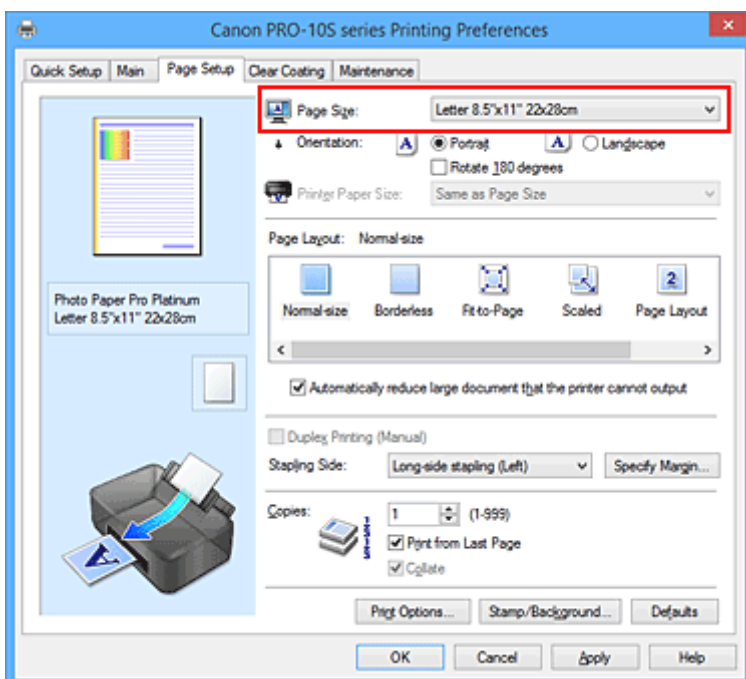

3. Adja meg a **Tájolás (Orientation)** beállítás értékét.

Válassza ki a **Tájolás (Orientation)** módjaként az **Álló (Portrait)** vagy a **Fekvő (Landscape)** lehetőséget. Jelölje be az **Elforgat 180 fokkal (Rotate 180 degrees)** jelölőnégyzetet, ha nyomtatáskor szeretné 180 fokkal elforgatni az eredeti dokumentumot.

4. Fejezze be a beállítást.

Kattintson az **OK** gombra.

Nyomtatáskor a dokumentum a megadott lapméret és tájolás alapján lesz kinyomtatva.

»»» Megjegyzés

- Ha az **Oldalelrendezés (Page Layout)** beállításnál a **Normál méret (Normal-size)** érték van megadva, megjelenik **A nyomtató által nem kezelhető nagy dokumentumok autom. kicsinyítése (Automatically reduce large document that the printer cannot output)** négyzet. A négyzetet általában bejelölve hagyhatja. Ha nyomtatáskor nem szeretné automatikusan kicsinyíteni a nyomtató által nem kezelhető nagy dokumentumokat, törölje a négyzet jelölését.

A példányszám és a nyomtatási sorrend beállítása

A példányszám és a nyomtatási sorrend a következőképpen adható meg:

A **Gyorsbeállítás (Quick Setup)** lapon beállíthatja a példányszámot is.

1. Nyissa meg a [nyomtatóillesztő beállító ablakát](#).

2. Adja meg a nyomtatni kívánt példányok számát.

Adja meg a nyomtatni kívánt példányok számát az **Oldalbeállítás (Page Setup)** lap **Példányszám (Copies)** részén.

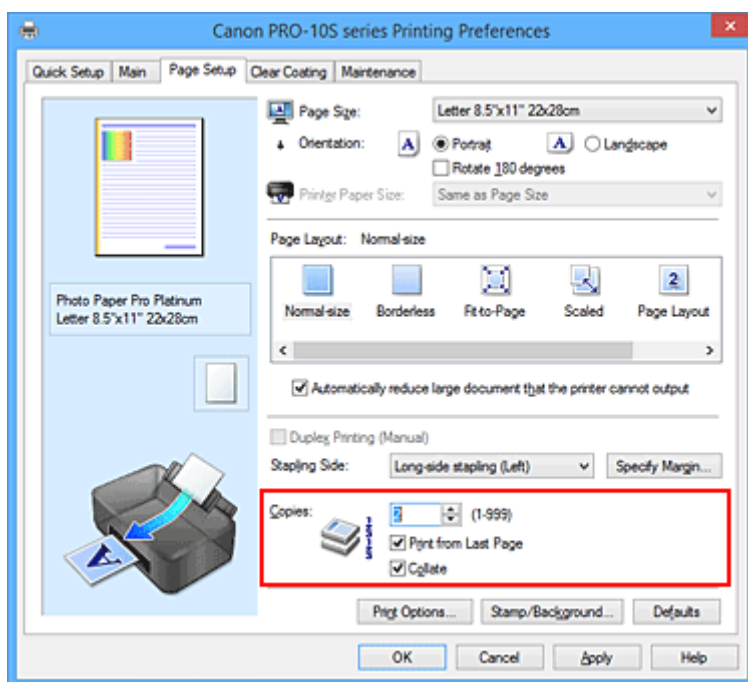

3. Adja meg a nyomtatás sorrendjét.

Ha az utolsó oldallal szeretné kezdeni a nyomtatást, jelölje be a **Nyomtatás az utolsó oldaltól (Print from Last Page)** jelölőnégyzetet, illetve törölje a jelölést, ha a nyomtatást az első oldallal szeretné kezdeni.

Jelölje be a **Szétválogatás (Collate)** jelölőnégyzetet, ha a dokumentum több példányát szeretné kinyomtatni, és azt szeretné, hogy az egyes másolatokban az oldalak egymás után következzenek.

Törölje a jelölőnégyzet jelölését, ha az azonos lapszámú oldalakat akarja együtt kinyomtatni.

- **Nyomtatás az utolsó oldaltól (Print from Last Page):** / **Szétválogatás (Collate):**

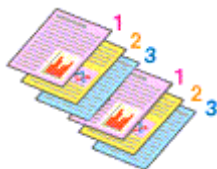

- **Nyomtatás az utolsó oldaltól (Print from Last Page):** / **Szétválogatás (Collate):**

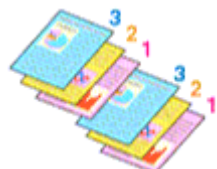

- Nyomtatás az utolsó oldaltól (Print from Last Page): /Szétválogatás (Collate):

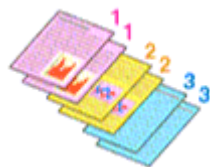

- Nyomtatás az utolsó oldaltól (Print from Last Page): /Szétválogatás (Collate):

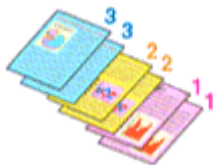

4. Fejezze be a beállítást.

Kattintson az **OK** gombra.

A nyomtatás végrehajtásakor a megadott példányszámban és a megadott sorrendben fog végbemenni a nyomtatás.

Fontos

- Ha annak az alkalmazásnak, amelyben a dokumentumot készítette, van ugyanilyen funkciója, a nyomtatóillesztőben adja meg a beállításokat. Ha a nyomtatási eredmény nem lenne megfelelő, az alkalmazásban adja meg a beállításokat. Ha a példányszámot és a nyomtatási sorrendet az alkalmazásban és a nyomtatóillesztőben is megadja, akkor előfordulhat, hogy a két példányszámérték össze lesz szorozva, illetve előfordulhat, hogy a megadott nyomtatási sorrend nem lesz alkalmazható.
- A **Nyomtatás az utolsó oldaltól (Print from Last Page)** szürkén, és nem érhető el, ha az **Oldalelrendezés (Page Layout)** beállításnál a **Mozaik/Poszter (Tiling/Poster)** érték van kiválasztva.
- Ha a **Füzet (Booklet)** lehetőséget választja az **Oldalelrendezés (Page Layout)** beállításnál, akkor a **Nyomtatás az utolsó oldaltól (Print from Last Page)** és a **Szétválogatás (Collate)** szürkén fog megjelenni és nem lesz beállítható.
- Ha a **Kétoldalas nyomtatás (Kézi) (Duplex Printing (Manual))** lehetőséget választja, akkor a **Nyomtatás az utolsó oldaltól (Print from Last Page)** szürkén fog megjelenni és nem lesz beállítható.

Megjegyzés

- A **Nyomtatás az utolsó oldaltól (Print from Last Page)** és a **Szétválogatás (Collate)** beállításával elérheti, hogy a nyomtatáskor a példányok szét legyenek válogatva, és az utolsó lapnál kezdődjenek. Ezek a beállítások a következőkkel kombinálva használhatók: **Normál méret (Normal-size)**, **Szegély nélkül (Borderless)**, **Laphoz igazított (Fit-to-Page)**, **Igazítás lapmérethez (Scaled)** és **Oldalelrendezés (Page Layout)**.

A kötési margó megadása



A kötési oldal és a kötési margó szélességének beállítása a következőképpen történik:

1. Nyissa meg a [nyomtatóillesztő beállító ablakát](#).
2. Adja meg a bekötési kívánt oldalt.

Ellenőrizze a kötési margó helyzetét az **Oldalbeállítás (Page Setup)** fül **Kötési oldal (Stapling Side)** részénél.

A nyomtató elemzi a **Tájolás (Orientation)** és az **Oldalelrendezés (Page Layout)** beállítást, majd automatikusan kiválasztja a legjobb kötési pozíciót. Ha módosítani szeretné a beállítást, válasszon egy értéket a listáról.

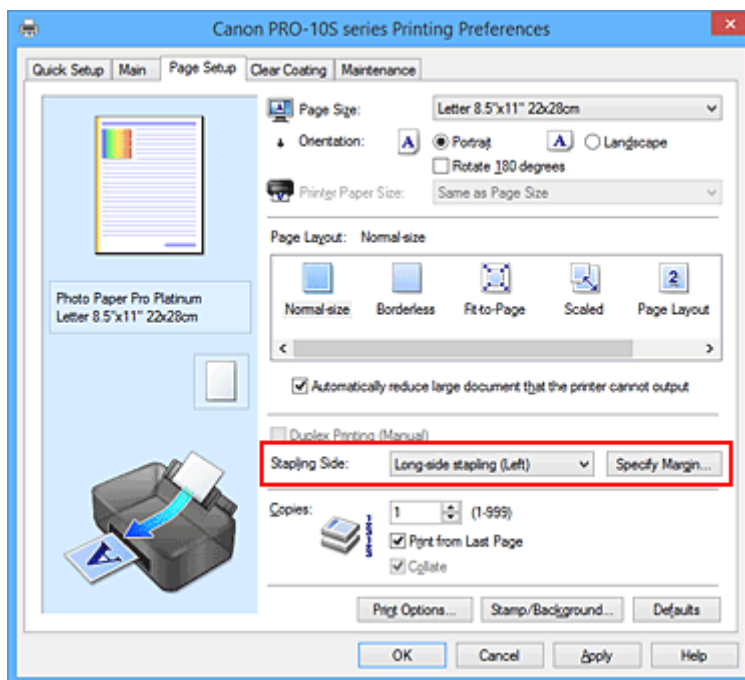

3. Állítsa be a margó szélességét.

Szükség esetén kattintson a **Margó megadása... (Specify Margin...)** gombra, adja meg a margó szélességét, majd kattintson az **OK** gombra.

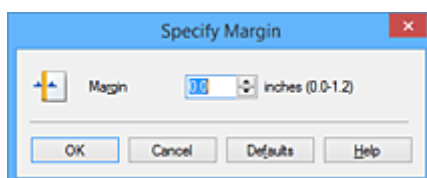

»» Megjegyzés

- A nyomtató automatikusan csökkenti a nyomtatási területet a kötési margónak megfelelően.

4. Fejezze be a beállítást.

Az **Oldalbeállítás (Page Setup)** lapon kattintson az **OK** gombra.

Nyomtatáskor az adatok a megadott kötési oldallal és a beállított szélességű margóval lesznek kinyomtatva.

»» Fontos

- A **Kötési oldal (Stapling Side)** és a **Margó megadása... (Specify Margin...)** szürkén jelenik meg és nem elérhető.
 - Ha a **Szegély nélkül (Borderless)**, a **Mozaik/Poszter (Tiling/Poster)** vagy a **Füzet (Booklet)** lehetőséget választotta az **Oldalelrendezés (Page Layout)** beállításnál.
 - Ha **Igazítás lapmérethez (Scaled)** van kiválasztva az **Oldalelrendezés (Page Layout)** beállításnál (Ha **Kétoldalas nyomtatás (Kézi) (Duplex Printing (Manual))** is ki van választva, akkor csak **Kötési oldal (Stapling Side)** adható meg.)

Szegély nélküli nyomtatás végrehajtása

A szegély nélküli nyomtatás funkció úgy nagyítja fel az adatokat, hogy azok éppen túlnyúljanak a papír szélein, ami által lehetővé teszi az adatok margó nélküli nyomtatását. A szokásos nyomtatás során margók veszik körbe a dokumentumterületet. A szegély nélküli nyomtatás esetében azonban nincsenek margók a nyomaton. Ha az adatokat (például egy fényképet) margó nélkül szeretné nyomtatni, válassza a szegély nélküli nyomtatási funkciót.

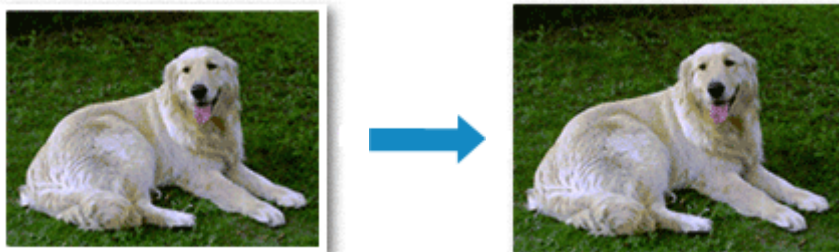

A szegély nélküli nyomtatás a következőképpen végezhető el:

A **Gyorsbeállítás (Quick Setup)** lap **További funkciók (Additional Features)** beállításánál is megadhatja a szegély nélküli nyomtatást.

A Szegély nélküli nyomtatás beállítása

1. Nyissa meg a [nyomtatóillesztő beállító ablakát](#).
2. Állítsa be a szegély nélküli nyomtatást.

Válassza a **Szegély nélkül (Borderless)** beállítást az **Oldalbeállítás (Page Setup)** lap **Oldalelrendezés (Page Layout)** listájából.

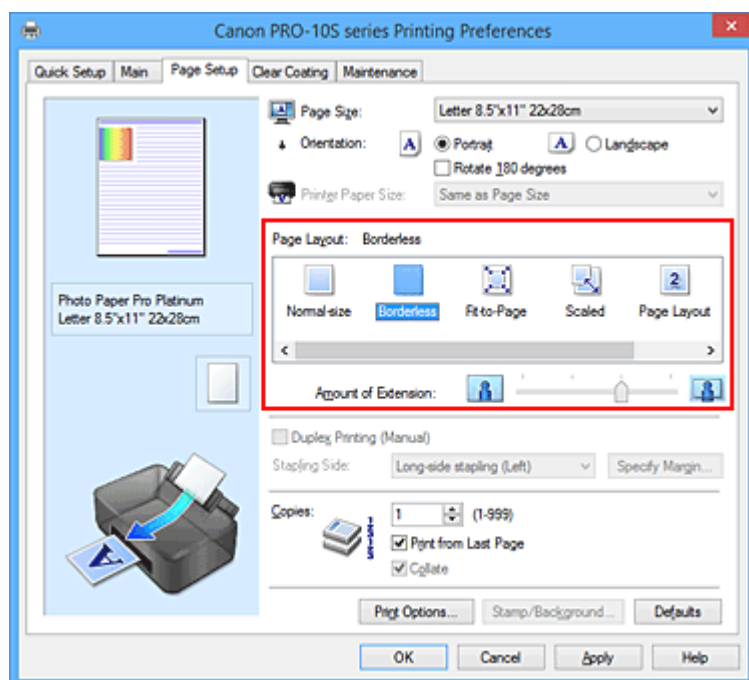

Ha megjelenik a megerősítő üzenet, kattintson az **OK** gombra.

Ha megjelenik a hordozótípus megváltoztatását kérő üzenet, válasszon egy hordozótípust a listából, majd kattintson az **OK** gombra.

3. Ellenőrizze a papírméretet.

Ellenőrizze a **Lapméret (Page Size)** listáját. Ha meg szeretné változtatni, válasszon másik oldalméretet a listából. Ebben a listában csak azok a méretek láthatók, melyek felhasználhatók a szegély nélküli nyomtatáshoz.

4. Állítsa be a kiterjedés mértékét.

Ha szükséges, állítsa be a kiterjedés mértékét a **Kiterjedés mértéke (Amount of Extension)** csúszka segítségével.

A csúszka jobbra húzásával növelheti, balra húzásával csökkentheti a kiterjedés mértékét.

A legtöbb esetben a csúszka jobbról második pozíciója ajánlott.



Fontos

- Amikor a **Kiterjedés mértéke (Amount of Extension)** csúszkát a jobb oldali szélső helyzetébe állítja, a papír hátoldala beszennyeződhet.

5. Fejezze be a beállítást.

Kattintson az **OK** gombra.

A nyomtatáskor az adatok margó nélkül lesznek kinyomtatva.

Fontos

- Ha olyan lapméretet választott, amely nem használható a szegély nélküli nyomtatáshoz, a méret automatikusan átvált a szegély nélküli nyomtatásnál érvényes méretekre.
- Ha a **Szegély nélkül (Borderless)** lehetőséget választja, akkor a **Nyomtató papírmérete (Printer Paper Size)**, a **Kétoldalas nyomtatás (Kézi) (Duplex Printing (Manual))** és a **Kötési oldal (Stapling Side)** beállítások, valamint a **Bélyegző/Háttér... (Stamp/Background...)** (**Bélyegző... (Stamp...)**) gomb az **Oldalbeállítás (Page Setup)** fülön szürkén fog megjelenni és nem lesz elérhető.
- Csak akkor hajtható végre szegély nélküli nyomtatás, ha a **Fő (Main)** lapon a **Hordozótípus (Media Type)** beállítása **Photo Paper Plus Glossy II**, **Photo Paper Pro Platinum**, **Photo Paper Pro Luster**, **Photo Paper Plus Semi-gloss**, **Matte Photo Paper** vagy **Egyéb Glossy papír (Other Glossy Paper)**.
- A szegély nélküli nyomtatáshoz használt hordozó típusától függően a lap tetején és alján kicsit romolhat a nyomtatás minősége, vagy szennyeződés keletkezhet ezeken a részeken.
- Amikor a magasság és a szélesség aránya eltér a képmérettől, a használt hordozó méretétől függően előfordulhat, hogy a kép egy része nem nyomtatódik ki. Ebben az esetben a papír méretének megfelelően vágja körül a képet az alkalmazói szoftverben.

A nyomtatandó dokumentum tartományának kiterjesztése

Ha a kiterjedés mértékét nagyra állítja, a szegély nélküli nyomtatást probléma nélkül el tudja végezni. Azonban a papírtartományról lelógó dokumentumrész nem lesz kinyomtatva, és ezért a fénykép szélein látható részek lehet, hogy lemaradnak.

Ha nem elégedett a szegély nélküli nyomtatás eredményével, csökkentse a kiterjedés mértékét. A **Kiterjedés mértéke (Amount of Extension)** csúszka balra húzásával csökken a kiterjedés mértéke.

Fontos

- Ha a kiterjedés mértékét csökkentette, a használt papírmérettől függően nyomtatáskor nem várt margó jelenhet meg.

Megjegyzés

- Ha a **Kiterjedés mértéke (Amount of Extension)** csúszka a bal oldali legszélső értékre van állítva, akkor a kép nyomtatása teljes méretben történik. Ha ezt állítja be egy levelezőlap címdalának nyomtatásakor, akkor a küldő irányítószáma a megfelelő helyre lesz nyomtatva.
- Ha a **Fő (Main)** lapon be van jelölve a **Megtekintés nyomtatás előtt (Preview before printing)** jelölőnégyzet, nyomtatás előtt ellenőrizheti, hogy lesz-e margó vagy sem.

Laphoz igazított nyomtatás



Ha a dokumentumot a lap méretéhez illeszkedő módon, automatikusan nagyítva vagy kicsinyítve szeretné nyomtatni, tegye a következőket:

1. Nyissa meg a [nyomtatóillesztő beállító ablakát](#).
2. Kapcsolja be a laphoz igazított nyomtatást.

Válassza a **Laphoz igazított (Fit-to-Page)** beállítást az **Oldalbeállítás (Page Setup)** lap **Oldalelrendezés (Page Layout)** listájából.

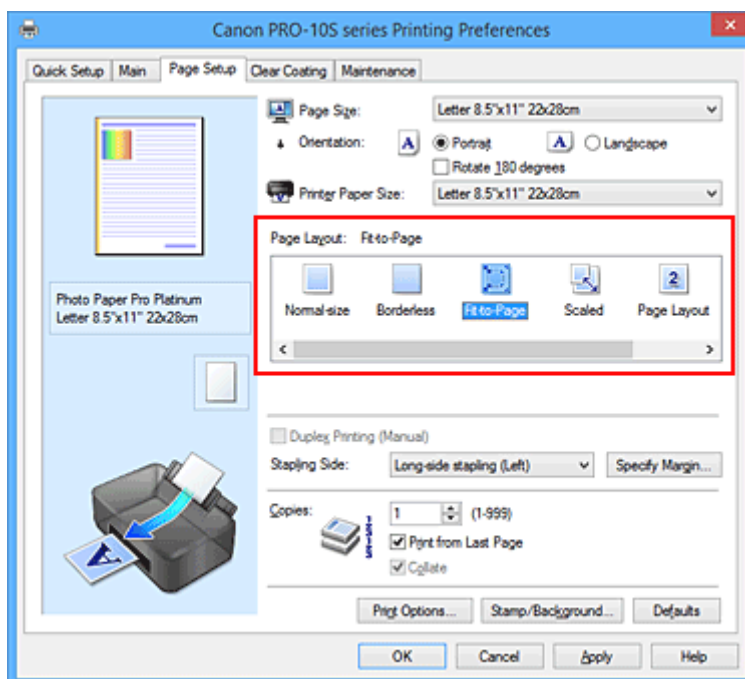

3. Válassza ki a dokumentum papírméretét.

A **Lapméret (Page Size)** beállításnál adja meg az alkalmazásban választott lapméretet.

4. Válassza ki a nyomtatási papírméretet.

Válassza ki a nyomtatóba töltött papírt a **Nyomtató papírmérete (Printer Paper Size)** listáról.

Ha a **Nyomtató papírmérete (Printer Paper Size)** beállítás értéke kisebb, mint a **Lapméret (Page Size)** beállításé, a kép kicsinyítve lesz. Ha a **Nyomtató papírmérete (Printer Paper Size)** beállítás értéke nagyobb, mint a **Lapméret (Page Size)** beállításé, a kép nagyítva lesz.

Az aktuális beállítások a nyomtatóillesztő bal oldalán található beállítási előnézet részen láthatók.

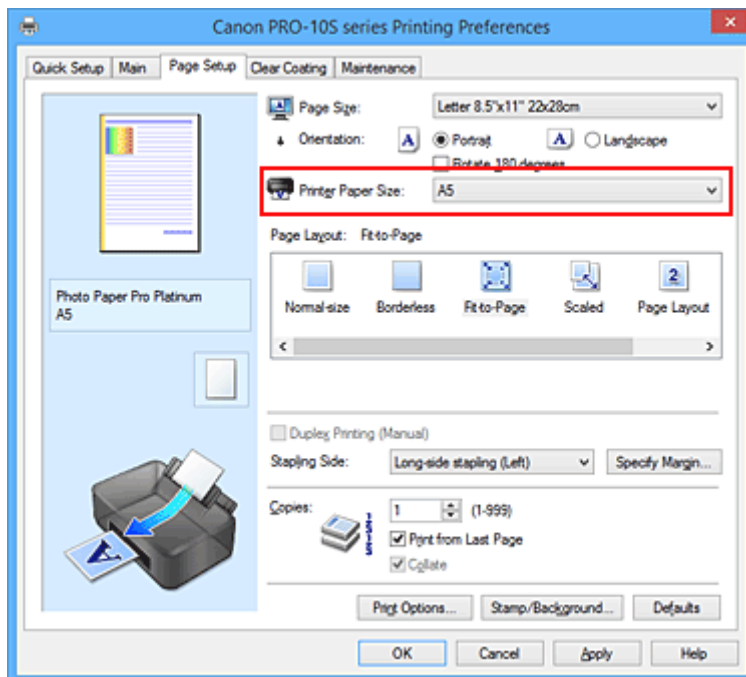

5. Fejezze be a beállítást.

Kattintson az **OK** gombra.

Nyomatáskor a dokumentum a lapmérethez lesz nagyítva vagy kicsinyítve.

Igazítás lapmérethez

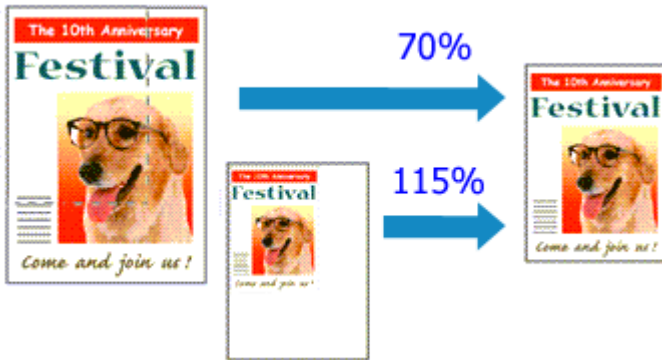

Ha a dokumentum oldalait nagyítva vagy kicsinyítve akarja nyomtatni, tegye a következőket:

1. Nyissa meg a [nyomtatóillesztő beállító ablakát](#).
2. Állítsa be a lapmérethez történő igazítást.

Válassza az **Igazítás lapmérethez (Scaled)** beállítást az **Oldalbeállítás (Page Setup)** lap **Oldalelrendezés (Page Layout)** listájából.

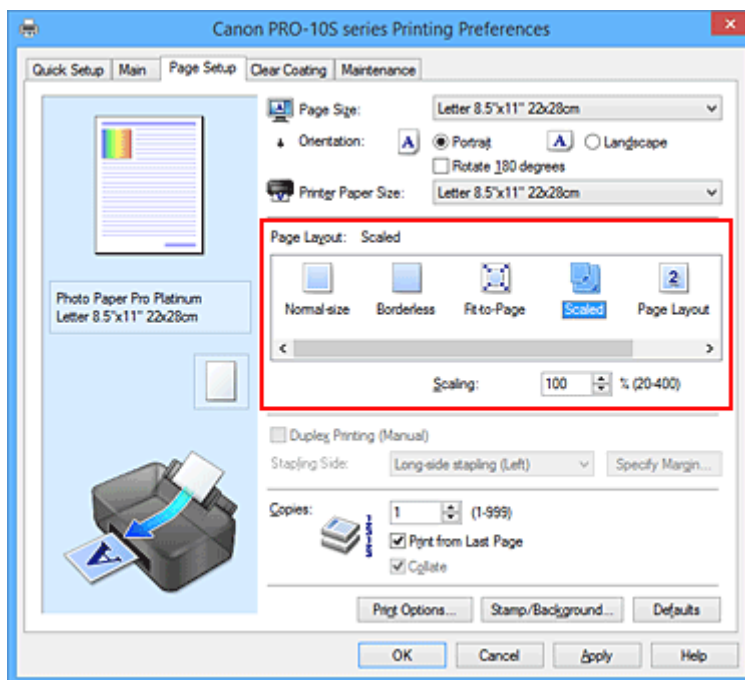

3. Válassza ki a dokumentum papírméretét.

A **Lapméret (Page Size)** beállításnál adja meg az alkalmazásban választott lapméretet.

4. Állítsa be az átméretezés mértékét az alábbi módok egyikén:

- Válassza ki a **Nyomtató papírmérete (Printer Paper Size)** értékét.

Ha a nyomtató papírmérete kisebb, mint a **Lapméret (Page Size)** beállítás értéke, a kép kicsinyítve lesz. Ha a nyomtató papírméret-beállításának értéke nagyobb, mint a **Lapméret (Page Size)** beállításé, a kép nagyítva lesz.

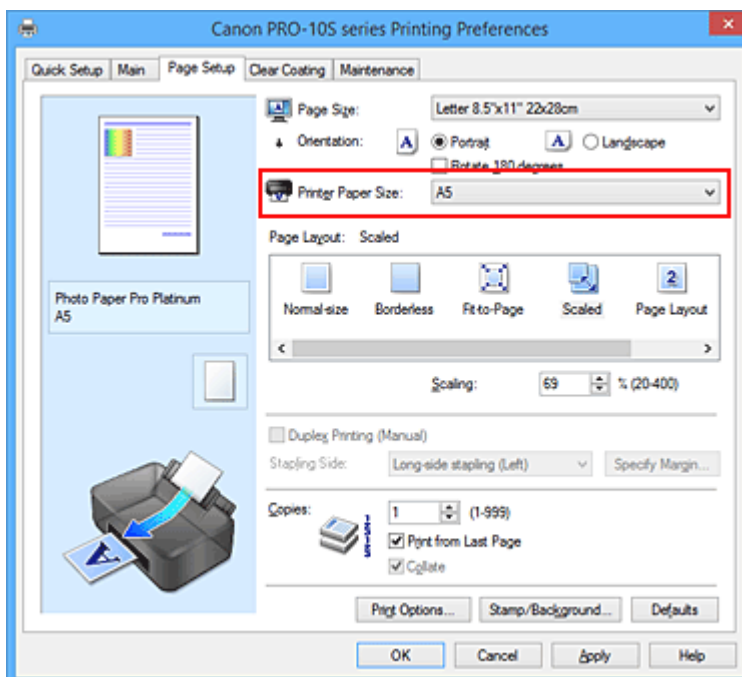

- Adja meg a nagyítás mértékét.

Írjon be közvetlenül egy értéket a **Lépték (Scaling)** mezőbe.

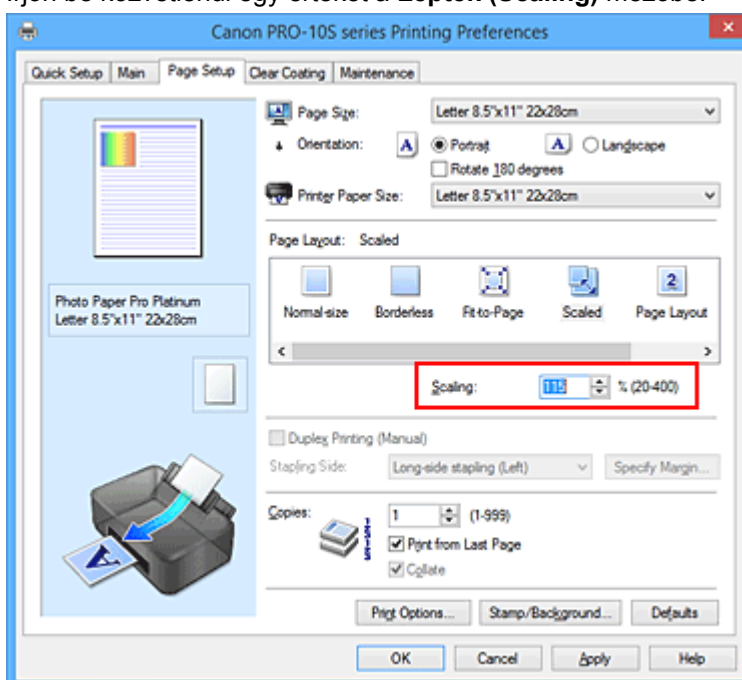

Az aktuális beállítások a nyomtatóillesztő bal oldalán található beállítási előnézet részen láthatók.

5. Fejezze be a beállítást.

Kattintson az **OK** gombra.

A nyomtatáskor a dokumentum a megadott léptékkel kerül nyomtatásra.

Fontos

- Ha az eredeti létrehozásához használt alkalmazásoftver tartalmaz „Igazítás lapmérethez” nyomtatási funkciót, akkor végezze el a beállításokat az alkalmazásoftverében. A nyomtatóillesztőben már nem kell ugyanezeket a beállításokat megadni.

»» Megjegyzés

- Az **Igazítás lapmérethez (Scaled)** beállítás kiválasztása módosítja a dokumentum nyomtatandó területét.

Oldalelrendezéses nyomtatás

Az oldalelrendezéses nyomtatás segítségével egyetlen lapra több oldalt is nyomtathat.



Az oldalelrendezéses nyomtatás a következőképpen végezhető:

1. Nyissa meg a [nyomtatóillesztő beállító ablakát](#).
2. Állítsa be az oldalelrendezéses nyomtatást.

Válassza az **Oldalelrendezés (Page Layout)** beállítást az **Oldalbeállítás (Page Setup)** lap **Oldalelrendezés (Page Layout)** listájából.

Az aktuális beállítások a nyomtatóillesztő bal oldalán található beállítási előnézet részen láthatók.

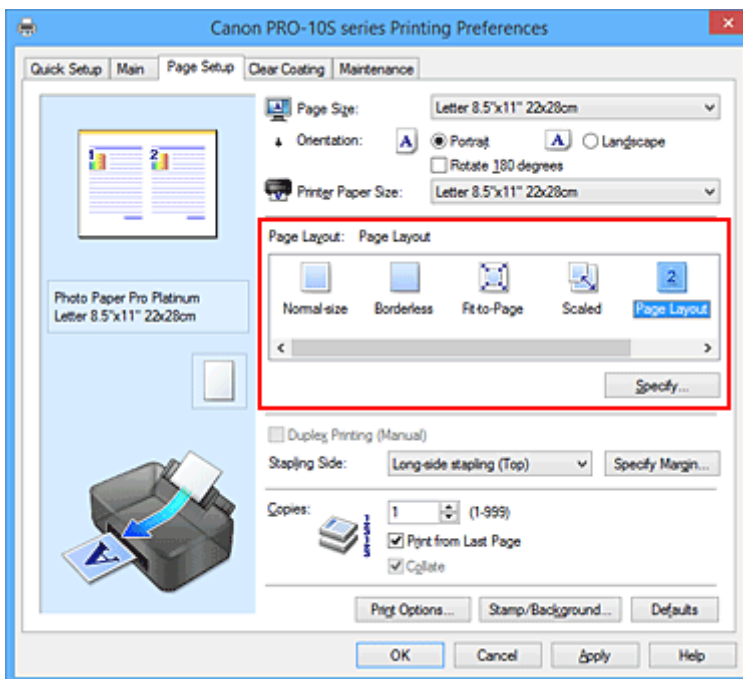

3. Válassza ki a nyomtatási papírméretet.

Válassza ki a nyomtatóba töltött papírt a **Nyomtató papírmérete (Printer Paper Size)** listáról.

4. Állítsa be az egy lapra nyomtatni kívánt oldalak számát és az oldalak sorrendjét.

Ha szükséges, kattintson a **Beállítás... (Specify...)** gombra, adja meg a következő beállításokat az **Oldalelrendezéses nyomtatás (Page Layout Printing)** párbeszédpanelen, majd kattintson az **OK** gombra.

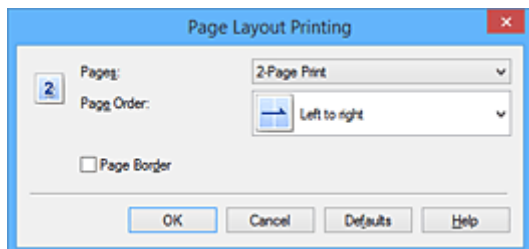

Oldalak (Pages)

Ha meg szeretné változtatni az egy lapra nyomtatandó oldalak számát, válassza ki a kívánt számot a listából.

Oldalsorrend (Page Order)

Az oldalak sorrendjének megváltoztatásához válasszon másik helyezési módot a listából.

Oldalszegély (Page Border)

Ha szegélyt szeretne helyezni a dokumentum oldalai köré, jelölje be ezt a jelölőnégyzetet.

5. Fejezze be a beállítást.

Az **Oldalbeállítás (Page Setup)** lapon kattintson az **OK** gombra.

Nyomtatáskor a megadott számú oldalak a megadott sorrendben fognak egy lapra kinyomtatódni.

Mozaik/poszter nyomtatása

A mozaik-/poszternyomtatás funkció felnagyítja a nyomtatni kívánt képet, szétszítja azt több oldalra, és ezeket az oldalakat külön papírlapokra nyomtatja. A lapok összeillesztésével poszter jellegű nagy ábrát készíthet.

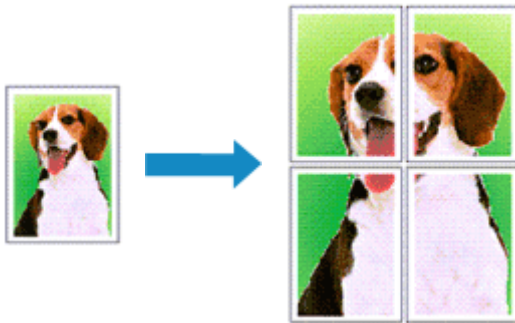

A mozaik-/poszternyomtatás a következőképpen végezhető el:

A mozaik-/poszternyomtatás beállítása

1. Nyissa meg a [nyomtatóillesztő beállító ablakát](#).
2. A mozaik-/poszternyomtatás beállítása.

Válassza a **Mozaik/Poszter (Tiling/Poster)** beállítást az **Oldalbeállítás (Page Setup)** lap **Oldalelrendezés (Page Layout)** listájából.

Az aktuális beállítások a nyomtatóillesztő bal oldalán található beállítási előnézet részen láthatók.

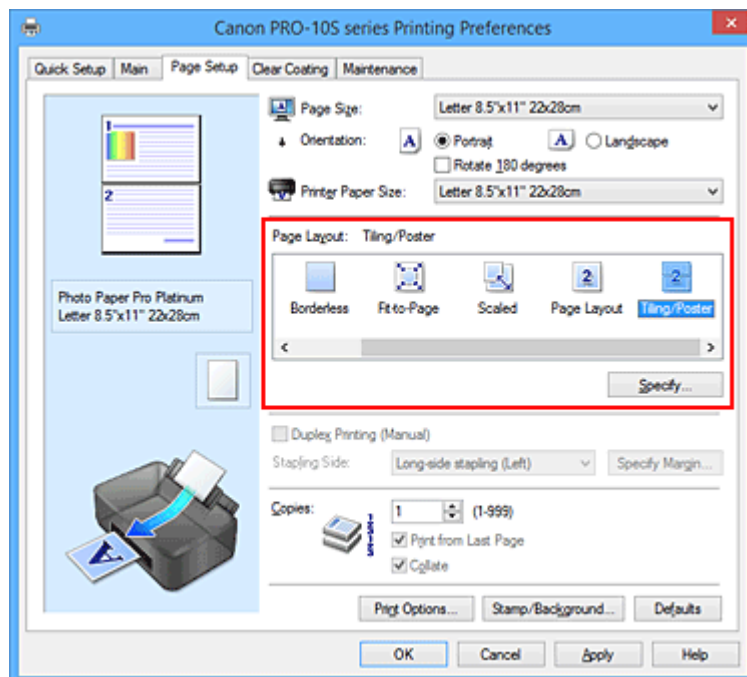

3. Válassza ki a nyomtatási papírméretet.

Válassza ki a nyomtatóba töltött papírt a **Nyomtató papírmérete (Printer Paper Size)** listáról.

4. Állítsa be a képfelosztások és a nyomtatandó oldalak számát.

Ha szükséges, kattintson a **Beállítás... (Specify...)** gombra, adja meg a következő beállításokat a **Mozaik/Poszternyomatás (Tiling/Poster Printing)** párbeszédpanelen, majd kattintson az **OK** gombra.

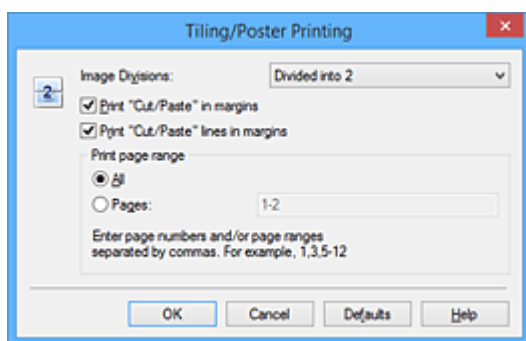

Kép felosztása (Image Divisions)

Adja meg a felosztások számát (függőleges x vízszintes).

A felosztások számának növelésével a nyomtatáshoz használt lapok száma is nő. Ha oldalakat illeszt össze poszter készítéséhez, a részek számának növelésével nagyobb méretű posztert készíthet.

Kivágás/Beillesztés nyomtatása margókra (Print "Cut/Paste" in margins)

Ha nem szeretné kinyomtatni a „Kivágás” és a „Beillesztés” szavakat, törölje a jelet ebből a jelölőnégyzetből.

»»» Megjegyzés

- Előfordulhat, hogy ez a funkció nem érhető el egyes nyomtatóillesztők vagy működési környezetek esetén.

Kivágás/Beillesztés vonalak nyomtatása margókra (Print "Cut/Paste" lines in margins)

Ha nem szeretné kinyomtatni a kivágási vonalakat, törölje a jelet ebből a jelölőnégyzetből.

Oldaltartomány nyomtatása (Print page range)

Megadja a nyomtatandó tartományt. Normál nyomtatási körülmények esetén válassza a **Mind (All)** beállítást.

Ha csak egy meghatározott oldalt szeretne kinyomtatni, válassza az **Oldalak (Pages)** beállítást, és írja be a kívánt oldalszámot. Ha több oldalt szeretne megadni, írja be a megfelelő oldalszámokat vesszővel vagy kötőjellel elválasztva.

»»» Megjegyzés

- A nyomtatási tartományt a mintaképen látható oldalakra kattintva is megadhatja.

5. Fejezze be a beállítást.

Az **Oldalbeállítás (Page Setup)** lapon kattintson az **OK** gombra.

Nyomatáskor a dokumentum több oldalra lesz elosztva.

Csak bizonyos oldalak nyomtatása

Ha a tinta elhalványul vagy kifogy nyomtatás közben, a következőképpen nyomtathatja ki újból csak a szükséges oldalakat:

1. Állítsa be a nyomtatási tartományt.

Az **Oldalbeállítás (Page Setup)** lap bal oldalán lévő beállítási előnézet részen kattintson azokra az oldalakra, amelyeket nem kíván kinyomtatni.

Ezek az oldalak törölődnek, és csak a nyomtatandó oldalak jelennek meg.

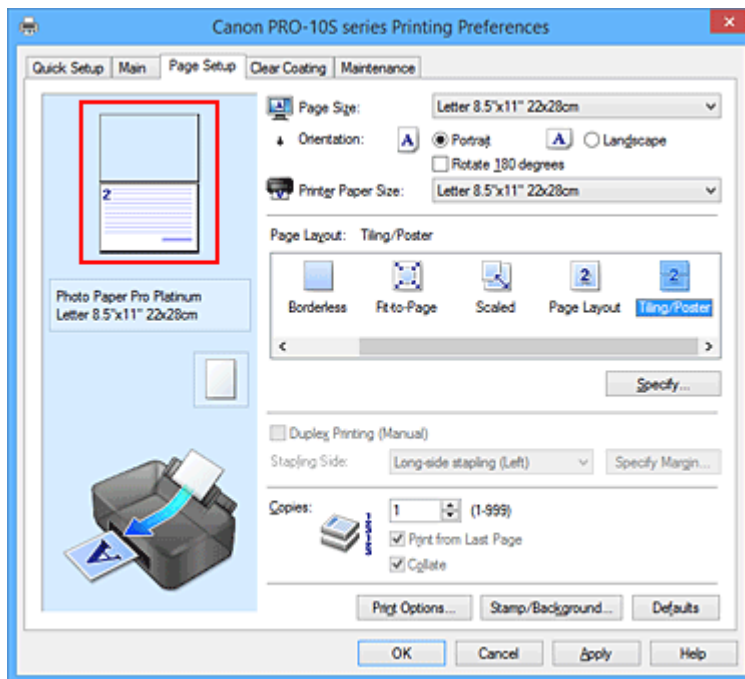

➤➤➤ Megjegyzés

- A törölt oldalak ismételt megjelenítéséhez kattintson rájuk.
- Kattintson a jobb gombbal a beállítási előnézeti részre, és válassza a **Minden oldal nyomtatása (Print all pages)** vagy a **Minden oldal törlése (Delete all pages)** lehetőséget.

2. Fejezze be a beállítást.

Az oldalak kiválasztása után kattintson az **OK** gombra.

A nyomtatáskor csak a megadott oldalak lesznek kinyomtatva.

➤➤➤ Fontos

- A kinyomtatott anyag kidolgozatlan lehet, mivel a mozaik-/poszternyomtatás a dokumentum nagyítása mellett történik.

Füzetnyomtatás

A füzetnyomtatás funkció segítségével füzetet nyomtathat ki. Az adatok nyomtatása a papír mindkét oldalára történik. Ez a nyomtatási típus lehetővé teszi, hogy az oldalak a lapszámok szerint a megfelelő sorrendben legyenek leválogatva abban az esetben, amikor a nyomtatott lapokat a közepüknél összehajtja és beköti.

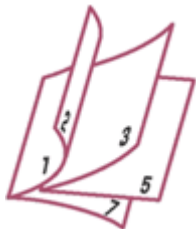

A füzetnyomtatás a következőképpen végezhető el:

1. Nyissa meg a [nyomtatóillesztő beállító ablakát](#).
2. Állítsa be a füzetnyomtatást.

Válassza a **Füzet (Booklet)** beállítást az **Oldalbeállítás (Page Setup)** lap **Oldalelrendezés (Page Layout)** listájából.

Az aktuális beállítások az ablak bal oldalán található beállítási előnézet részen láthatók.

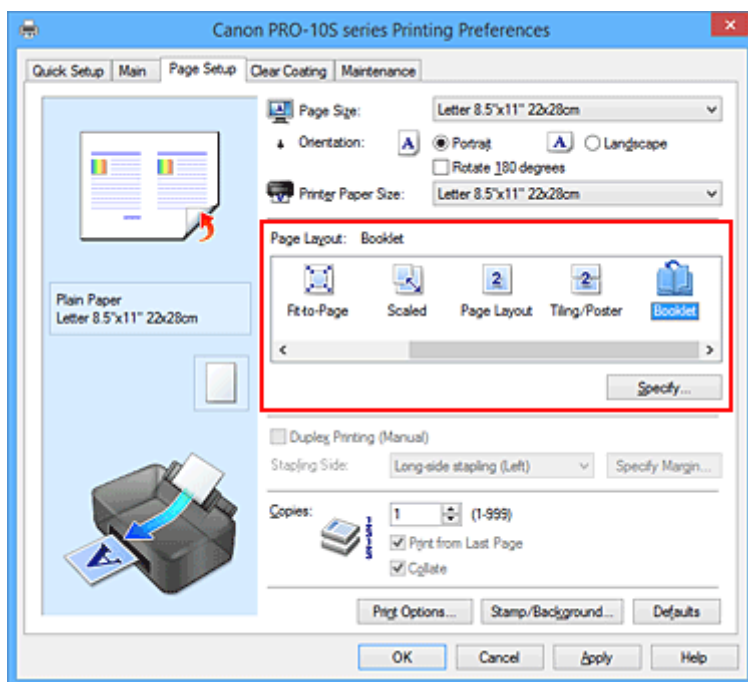

3. Válassza ki a nyomtatási papírméretet.

Válassza ki a nyomtatóba töltött papírt a **Nyomtató papírmérete (Printer Paper Size)** listáról.

4. Állítsa be a kötési margót és a margó szélességét.

Kattintson a **Beállítás... (Specify...)** gombra, adja meg a következő beállításokat a **Füzetnyomtatás (Booklet Printing)** párbeszédpanelen, és kattintson az **OK** gombra.

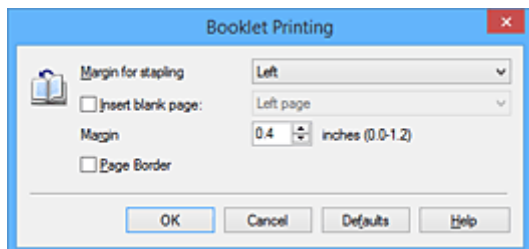

Kötési margó (Margin for stapling)

Adja meg, hogy melyik oldalon legyen a kötési margó a füzet elkészítése során.

Üres oldal beszúrása (Insert blank page)

Ha üresen szeretné hagyni a lap egyik oldalát, jelölje be a jelölőnégyzetet, majd válassza ki az üresen hagyni kívánt lapot.

Margó (Margin)

Adja meg a margó szélességét. A középtől számított megadott érték lesz egy oldal margójának szélessége.

Oldalszegély (Page Border)

Ha szegélyt szeretne helyezni a dokumentum oldalai köré, jelölje be a jelölőnégyzetet.

5. Fejezze be a beállítást.

Az **Oldalbeállítás (Page Setup)** lapon kattintson az **OK** gombra.

Nyomatáskor a dokumentum a papír egyik oldalára lesz kinyomtatva. Amikor ez kész van, akkor az üzenetnek megfelelően állítsa be a papírt, majd kattintson az **OK** gombra.

Amikor a másik oldal nyomtatása is készen van, hajtsa össze középen a papírt, s így készen van a füzet.

Fontos

- A **Füzet (Booklet)** lehetőség csak akkor érhető el, ha a **Fő (Main)** lapon a **Normál papír (Plain Paper)** értéket választja a **Hordozótípus (Media Type)** beállításnál.

Megjegyzés

- Ha a füzetnyomtatás során az **Üres oldal beszúrása (Insert blank page)** négyzet be van jelölve, a bélyegző és a háttér nem lesz kinyomtatva a beszúrt üres lapokra.

Kétoldalas nyomtatás

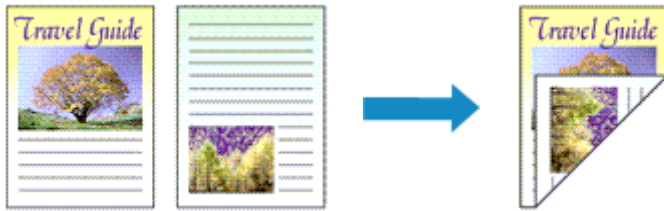

A papírlap mindkét oldalára a következőképpen lehet nyomtatni:

Ha a **Gyorsbeállítás (Quick Setup)** lapon a **Gyakran használt beállítások (Commonly Used Settings)** beállítása **Üzleti dokumentum (Business Document)** vagy **Spórolás a papírral (Paper Saving)**, akkor a kétoldalas nyomtatás a **További funkciók (Additional Features)** használatával is beállítható.

1. Nyissa meg a [nyomtatóillesztő beállító ablakát](#).
2. Állítsa be a kétoldalas nyomtatást.

Jelölje be a **Kétoldalas nyomtatás (Kézi) (Duplex Printing (Manual))** jelölőnégyzetet az **Oldalbeállítás (Page Setup)** lapon.

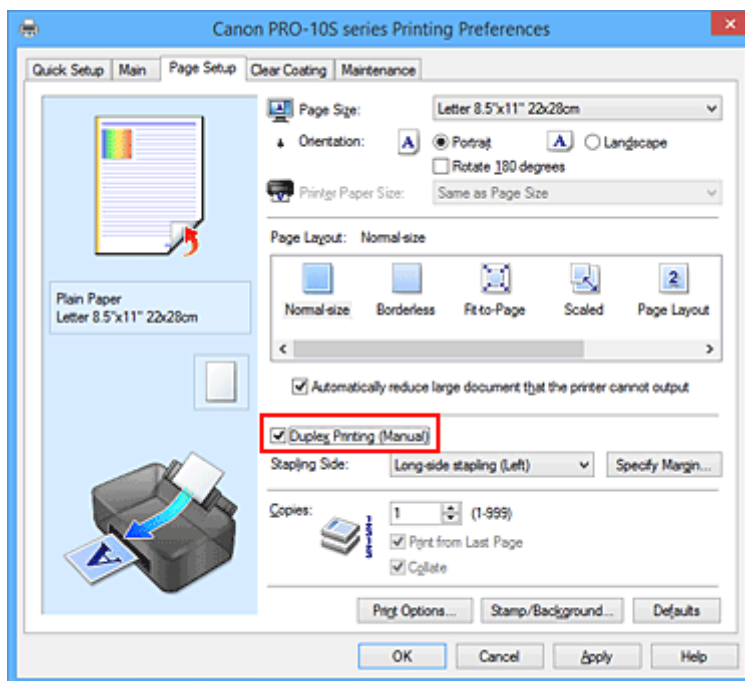

3. Válassza ki az elrendezést.

Az **Oldalelrendezés (Page Layout)** listán válassza a **Normál méret (Normal-size)**, a **Laphoz igazított (Fit-to-Page)**, az **Igazítás lapmérethez (Scaled)** vagy az **Oldalelrendezés (Page Layout)** elemet.

4. Adja meg a bekötési kívánt oldalt.

A legjobb **Kötési oldal (Stapling Side)** beállítást automatikusan kiválasztja a rendszer a **Tájolás (Orientation)** és az **Oldalelrendezés (Page Layout)** beállításokból. A beállítás megváltoztatásához válasszon másik kötési oldalt a listából.

5. Állítsa be a margó szélességét.

Szükség esetén kattintson a **Margó megadása... (Specify Margin...)** gombra, adja meg a margó szélességét, majd kattintson az **OK** gombra.

6. Fejezze be a beállítást.

Az **Oldalbeállítás (Page Setup)** lapon kattintson az **OK** gombra.

A nyomtatás elkezdésekor a dokumentum a papír egyik oldalára lesz kinyomtatva. Az első oldal kinyomtatása után helyezze vissza a papírt az üzenetben jelzett módon.

Ezután kattintson a **Nyomtatás indítása (Start Printing)** gombra az ellentétes oldal kinyomtatásához.

Fontos

- Ha a **Fő (Main)** lap **Hordozótípus (Media Type)** listáján nem a **Normál papír (Plain Paper)** beállítás van kiválasztva, a **Kétoldalas nyomtatás (Kézi) (Duplex Printing (Manual))** beállítás szürkén jelenik meg, és nem használható.
- Ha a **Szegély nélkül (Borderless)**, **Mozaik/Poszter (Tiling/Poster)** vagy a **Füzet (Booklet)** lehetőséget választja az **Oldalelrendezés (Page Layout)** listáról, akkor a **Kétoldalas nyomtatás (Kézi) (Duplex Printing (Manual))** és a **Kötési oldal (Stapling Side)** szürkén fog megjelenni és nem lesz elérhető.

Megjegyzés

- Ha a kétoldalas nyomtatás során a papír hátoldala beszennyeződik, a **Karbantartás (Maintenance)** lapon hajtsa végre az **Alsó tálca tisztítása (Bottom Plate Cleaning)** műveletet.

Kapcsolódó témakörök

- [A nyomtató belsejének tisztítása](#)
- [A Nyomtató működési módjának megváltoztatása](#)

Bélyegző/Háttér nyomtatása

Előfordulhat, hogy a **Bélyegző (Stamp)** vagy a **Háttér (Background)** funkció nem érhető el egyes nyomtatóillesztők vagy működési környezetek esetén.

A **Bélyegző (Stamp)** funkció lehetővé teszi szöveges vagy bitkép bélyegző nyomtatását a dokumentum adataira vagy azok mögé. Segítségével a dátum, az időpont és a felhasználó neve is kinyomtatható. A **Háttér (Background)** funkció lehetővé teszi egy halvány kép nyomtatását a dokumentum adatai mögé.

A bélyegző/háttér nyomtatása a következőképpen végezhető el:

Bélyegző nyomtatása

A „BIZALMAS”, a „FONTOS” és a cégeknél használt más bélyegzők már eleve be vannak építve.

1. Nyissa meg a [nyomtatóillesztő beállító ablakát](#).
2. Az **Oldalbeállítás (Page Setup)** lapon kattintson a **Bélyegző/Háttér... (Stamp/Background...)** (**Bélyegző... (Stamp...)**) gombra.

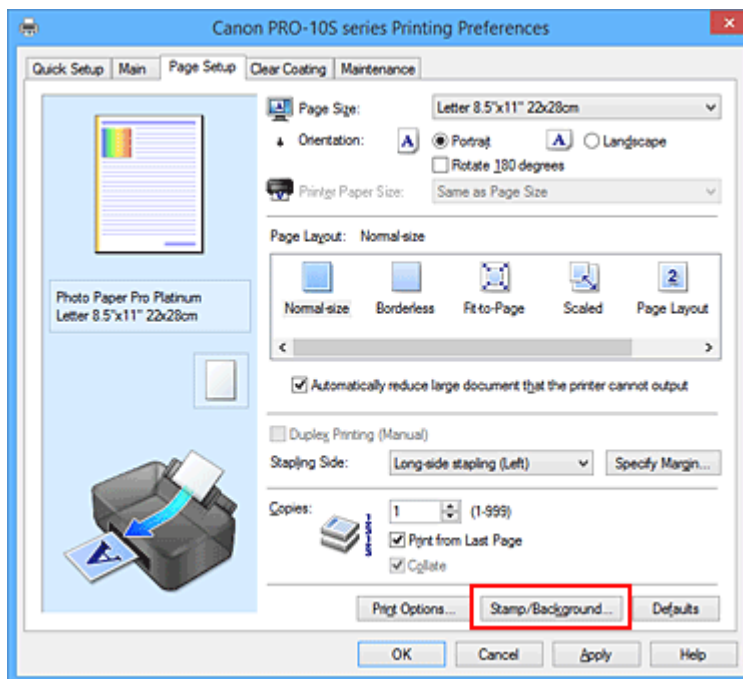

Megjelenik a **Bélyegző/Háttér (Stamp/Background)** (**Bélyegző (Stamp)**) párbeszédpanel.

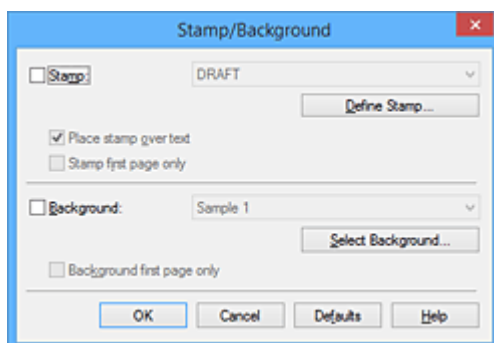

»» Megjegyzés

- Az XPS nyomtatóillesztő használata esetén a **Bélyegző/Háttér... (Stamp/Background...)** gomb felirata a **Bélyegző... (Stamp...)** feliratra változik, és csak a Bélyegző funkció vehető igénybe.

3. Válasszon egy bélyegzőt.

Jelölje be a **Bélyegző (Stamp)** jelölőnégyzetet, és válassza ki a használni kívánt bélyegzőt a listából. Az aktuális beállítások az **Oldalbeállítás (Page Setup)** lap bal oldalán található beállítási előnézet részen láthatók.

4. Állítsa be a bélyegző részleteit.

Ha szükséges, adja meg a következő beállításokat, majd kattintson az **OK** gombra.

Bélyegző beállítása... (Define Stamp...) gomb

Ha [módosítani szeretné a bélyegző szövegét, a bitképet vagy a pozíciót, kattintson ide](#).

Bélyegző a szöveg fölött (Place stamp over text)

Ha a dokumentum elejére szeretné nyomtatni a bélyegzőt, jelölje be ezt a jelölőnégyzetet.

»» Megjegyzés

- A bélyegző kap nagyobb prioritást azokon a helyeken, ahol érintkezik a dokumentum szövegével, azaz a bélyegző rá lesz nyomtatva a dokumentum adatokra. Ha a jelölőnégyzet nincs bejelölve, a bélyegző a dokumentum szövege mögé kerül, és a használt alkalmazástól függően eltűnhet az átfedő részeknél.
- Ha az XPS nyomtatóillesztőt használja, a **Bélyegző a szöveg fölött (Place stamp over text)** funkció nem érhető el.
Az XPS nyomtatóillesztő használata esetén a bélyegző a dokumentum előterében lesz kinyomtatva.

Áttetsző bélyegző nyomtatása (Print semitransparent stamp)

Ha áttetsző bélyegzőt szeretne nyomtatni a dokumentum előterében, jelölje be ezt a jelölőnégyzetet.

Ez a funkció csak akkor áll rendelkezésre, ha az XPS nyomtatóillesztőt használja.

Bélyegző csak az első lapon (Stamp first page only)

Ha a dokumentumnak csak az első oldalára szeretné nyomtatni a bélyegzőt, jelölje be ezt a jelölőnégyzetet.

5. Fejezze be a beállítást.

Az **Oldalbeállítás (Page Setup)** lapon kattintson az **OK** gombra.

A nyomtatáskor az adatok a megadott bélyegzővel kerülnek nyomtatásra.

Háttér nyomtatása

Mintaként két bitkép szerepel az illesztőben.

1. Nyissa meg a [nyomtatóillesztő beállító ablakát](#).
2. Az **Oldalbeállítás (Page Setup)** lapon kattintson a **Bélyegző/Háttér... (Stamp/Background...)** gombra.

Megjelenik a **Bélyegző/Háttér (Stamp/Background)** párbeszédpanel.

3. Válassza ki a háttérteret.

Jelölje be a **Háttér (Background)** jelölőnégyzetet, és válassza ki a használni kívánt háttérteret a listából. Az aktuális beállítások az **Oldalbeállítás (Page Setup)** lap bal oldalán található beállítási előnézet részen láthatók.

4. Állítsa be a háttér részleteit.

Ha szükséges, állítsa be a következőket, majd kattintson az **OK** gombra.

Háttér kiválasztása... (Select Background...) gomb

Ha [másik háttérképet szeretne használni, illetve módosítani szeretné a háttér elrendezését vagy fedettségét, kattintson ide.](#)

Háttér csak az első oldalon (Background first page only)

Ha a dokumentumnak csak az első oldalára szeretné nyomtatni a háttérteret, jelölje be ezt a jelölőnégyzetet.

5. Fejezze be a beállítást.

Az **Oldalbeállítás (Page Setup)** lapon kattintson az **OK** gombra.

A nyomtatáskor az adatok a megadott háttérrel kerülnek nyomtatásra.

Fontos

- Ha be van jelölve a **Szegély nélkül (Borderless)** jelölőnégyzet, a **Bélyegző/Háttér... (Stamp/Background...)** (Bélyegző... (Stamp...)) gomb szürke, és nem érhető el.

Megjegyzés

- Ha a füzetnyomtatás során az **Üres oldal beszúrása (Insert blank page)** négyzet be van jelölve, a bélyegző és a háttér nem lesz kinyomtatva az üres lapokra.

Kapcsolódó témakörök

- [Bélyegző regisztrálása](#)
- [Képadat regisztrálása háttérként való használathoz](#)

Bélyegző regisztrálása

Előfordulhat, hogy ez a funkció nem érhető el egyes nyomtatóillesztők vagy működési környezetek esetén.

Lehetőség van új bélyegző készítésére és regisztrálására. Megváltoztathatja és újrapregisztrálhatja egy létező bélyegző egyes beállításait. A felesleges bélyegzők bármikor törölhetők.

Egy új bélyegző regisztrálásának folyamata a következő:

Új bélyegző regisztrálása

1. Nyissa meg a [nyomtatóillesztő beállító ablakát](#).
2. Az **Oldalbeállítás (Page Setup)** lapon kattintson a **Bélyegző/Háttér... (Stamp/Background...)** (Bélyegző... (Stamp...)) gombra.

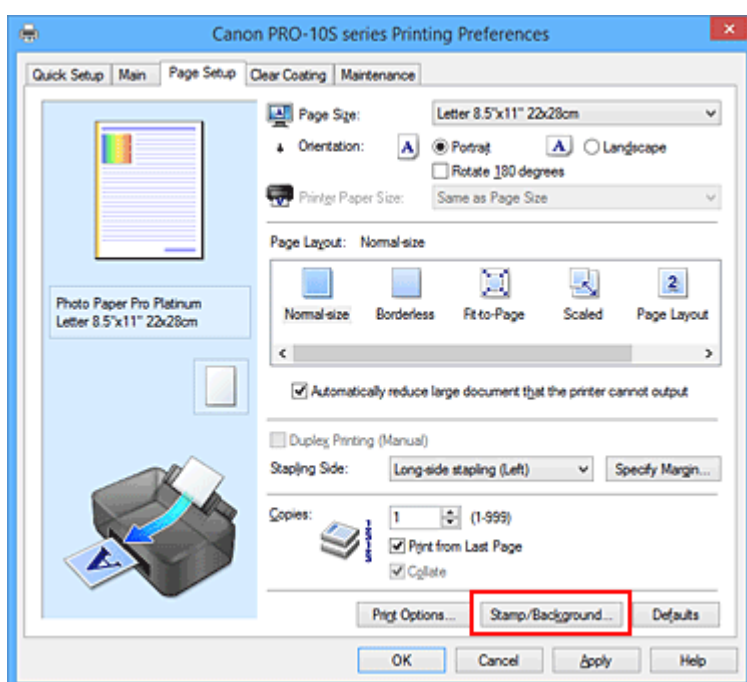

Megjelenik a **Bélyegző/Háttér (Stamp/Background) (Bélyegző (Stamp))** párbeszédpanel.

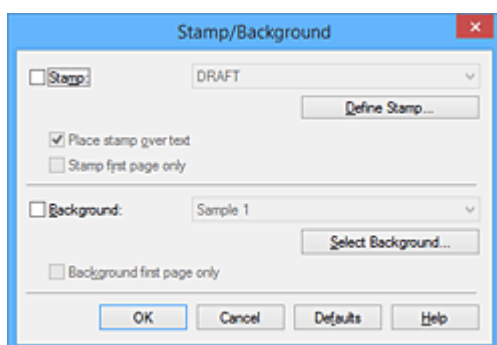

➤➤➤ Megjegyzés

- Az XPS nyomtatóillesztő használata esetén a **Bélyegző/Háttér... (Stamp/Background...)** gomb felirata a **Bélyegző... (Stamp...)** feliratra változik, és csak a Bélyegző funkció vehető igénybe.

3. Kattintson a **Bélyegző beállítása... (Define Stamp...)** gombra.

Megjelenik a **Bélyegzőbeállítások (Stamp Settings)** párbeszédpanel.

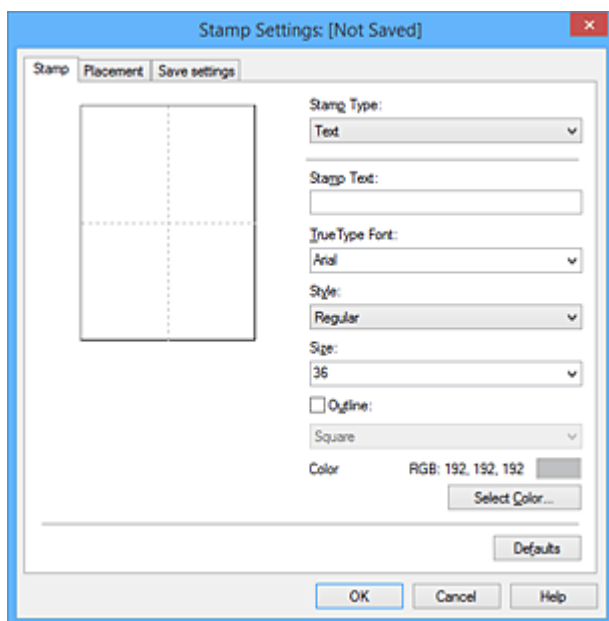

4. Állítsa be a bélyegzőt, miközben az egészet követheti a megtekintőablakban.

- **Bélyegző (Stamp)** lap

Válassza ki a célnak megfelelően a **Szöveg (Text)**, a **Bitkép (Bitmap)** vagy a **Dátum/Idő/Felhasználónév (Date/Time/User Name)** lehetőséget a **Bélyegző típusa (Stamp Type)** beállításnál.

- **Szöveg (Text)** regisztrálásakor a karaktereknek már szerepelniük kell a **Bélyegző szövege (Stamp Text)** mezőben. Szükség esetén módosítsa a **TrueType betűtípus (TrueType Font)**, a **Stílus (Style)**, a **Méret (Size)** és a **Körvonal (Outline)** beállítást. A bélyegző színét megadhatja a **Szín kiválasztása... (Select Color...)** gombra való kattintással.
- A **Bitkép (Bitmap)** lehetőség beállítása esetén kattintson a **Fájl kiválasztása... (Select File...)** gombra, és válassza ki a kívánt bitkép (.bmp) fájlt. Szükség esetén módosítsa a **Méret (Size)** és az **Átlátszó fehér terület (Transparent white area)** beállítást.
- A **Dátum/Idő/Felhasználónév (Date/Time/User Name)** beállítás esetén a nyomtatott objektum létrehozásának dátuma, ideje és a hozzá tartozó felhasználónév látható a **Bélyegző szövege (Stamp Text)** mezőnél. Szükség esetén módosítsa a **TrueType betűtípus (TrueType Font)**, a **Stílus (Style)**, a **Méret (Size)** és a **Körvonal (Outline)** beállítást. A bélyegző színét megadhatja a **Szín kiválasztása... (Select Color...)** gombra való kattintással.

Fontos

- A **Bélyegző szövege (Stamp Text)** beállítás szürkén jelenik meg, és nem használható, ha a **Dátum/Idő/Felhasználónév (Date/Time/User Name)** beállítást választotta.

- **Elhelyezés (Placement)** lap

Válassza ki a bélyegző helyét a **Pozíció (Position)** listából. Választhatja a **Pozíció (Position)** lista **Egyéni (Custom)** elemét is, és megadhatja az **X pozíció (X-Position)** és az **Y pozíció (Y-Position)** beállítást.

A bélyegző helyét a megtekintőablakban való mozgatásával is változtathatja.

A bélyegző elhelyezési szögének megváltoztatásához írjon be közvetlenül egy értéket a **Tájolás (Orientation)** mezőbe.

Fontos

- A **Tájolás (Orientation)** nem változtatható meg, ha **Bitkép (Bitmap)** van kiválasztva a **Bélyegző típusa (Stamp Type)** beállításnál a **Bélyegző (Stamp)** lapon.

5. Mentse a bélyegzőt.

Kattintson a **Beállítások mentése (Save settings)** fülre, írja be a címet a **Cím (Title)** mezőbe, majd kattintson a **Mentés (Save)** gombra.

Ha megjelenik a megerősítő üzenet, kattintson az **OK** gombra.

Megjegyzés

- A címek nem kezdődhetnek szóközzel, tabulátorjellel vagy sortöréssel.

6. Fejezze be a beállítást.

Kattintson az **OK** gombra. Ismét megjelenik a **Bélyegző/Háttér (Stamp/Background) (Bélyegző (Stamp))** párbeszédpanel.

A regisztrált cím megjelenik a **Bélyegző (Stamp)** listában.

Bélyegzőbeállítások módosítása és mentése

1. Válassza ki azt a bélyegzőt, amelynek a beállításait módosítani szeretné.

Jelölje be a **Bélyegző (Stamp)** jelölőnégyzetet a **Bélyegző/Háttér (Stamp/Background) (Bélyegző (Stamp))** párbeszédpanelen. Ezután a listáról válassza ki a módosítani bélyegző címét.

2. Kattintson a **Bélyegző beállítása... (Define Stamp...)** gombra.

Megjelenik a **Bélyegzőbeállítások (Stamp Settings)** párbeszédpanel.

3. Állítsa be a bélyegzőt, miközben az egészet követheti a megtekintőablakban.

4. Felülírással mentse a bélyegzőt.

Kattintson a **Mentés felülírással (Save overwrite)** elemre a **Beállítások mentése (Save settings)** lapon.

Ha más címmel kívánja menteni a bélyegzőt, írjon be új címet a **Cím (Title)** mezőbe, majd kattintson a **Mentés (Save)** gombra.

Ha megjelenik a megerősítő üzenet, kattintson az **OK** gombra.

5. Fejezze be a beállítást.

Kattintson az **OK** gombra. Ismét megjelenik a **Bélyegző/Háttér (Stamp/Background) (Bélyegző (Stamp))** párbeszédpanel.

A regisztrált cím megjelenik a **Bélyegző (Stamp)** listában.

Nem szükséges bélyegző törlése

1. Kattintson a **Bélyegző/Háttér (Stamp/Background) (Bélyegző (Stamp))**

párbeszédpanelen található **Bélyegző beállítása... (Define Stamp...)** elemre.

Megjelenik a **Bélyegzőbeállítások (Stamp Settings)** párbeszédpanel.

2. Válassza ki a törölni kívánt bélyegzőt.

Válassza ki a törölni kívánt bélyegző címét a **Beállítások mentése (Save settings)** lap **Bélyegzők (Stamps)** listájából. Ezután kattintson a **Törlés (Delete)** gombra.

Ha megjelenik a megerősítő üzenet, kattintson az **OK** gombra.

3. Fejezze be a beállítást.

Kattintson az **OK** gombra. Ismét megjelenik a **Bélyegző/Háttér (Stamp/Background) (Bélyegző (Stamp))** párbeszédpanel.

Képadat regisztrálása háttérként való használathoz

Előfordulhat, hogy ez a funkció nem érhető el egyes nyomtatóillesztők vagy működési környezetek esetén.

Kiválaszthat egy bitképfájlt (.bmp), és beállíthatja új háttérként. Módosíthatja és regisztrálhatja a már megadott hátterek beállításait is. A feleslegessé vált háttér törölhető.

Kép háttérként való regisztrálása a következők szerint történik:

Új háttér regisztrálása

1. Nyissa meg a [nyomtatóillesztő beállító ablakát](#).
2. Az **Oldalbeállítás (Page Setup)** lapon kattintson a **Bélyegző/Háttér... (Stamp/Background...)** gombra.

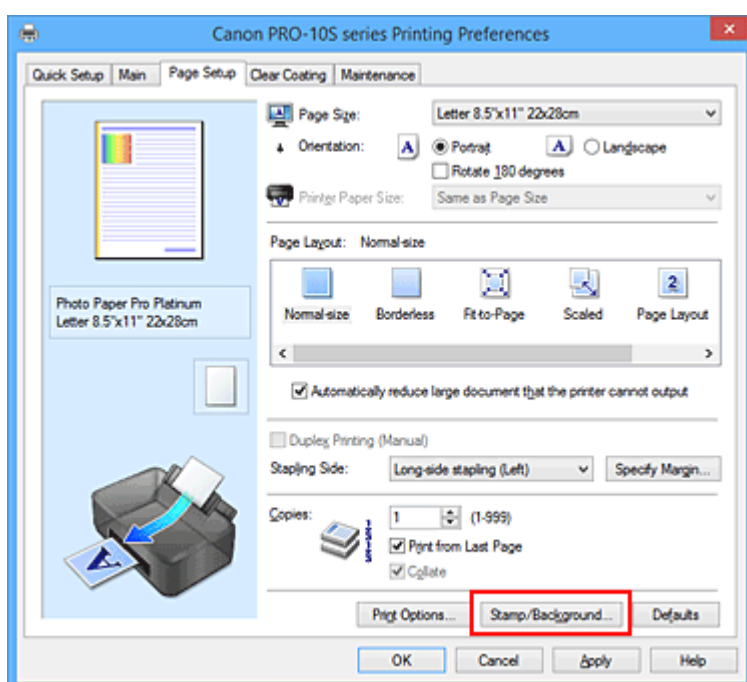

Megjelenik a **Bélyegző/Háttér (Stamp/Background)** párbeszédpanel.

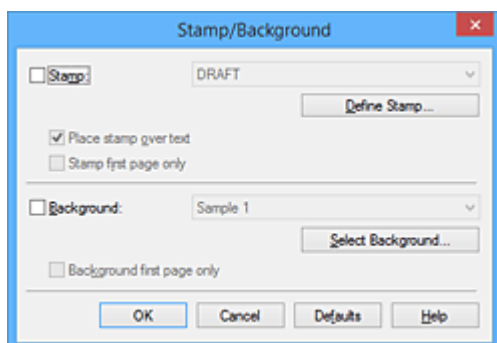

➤➤➤ Megjegyzés

- Az XPS nyomtatóillesztő használata esetén a **Bélyegző/Háttér... (Stamp/Background...)** gomb felirata a **Bélyegző... (Stamp...)** feliratra változik, és a **Háttér (Background)** funkció nem vehető igénybe.

3. Kattintson a **Háttér kiválasztása... (Select Background...)** gombra.

Megnyílik a **Háttérbeállítások (Background Settings)** párbeszédpanel.

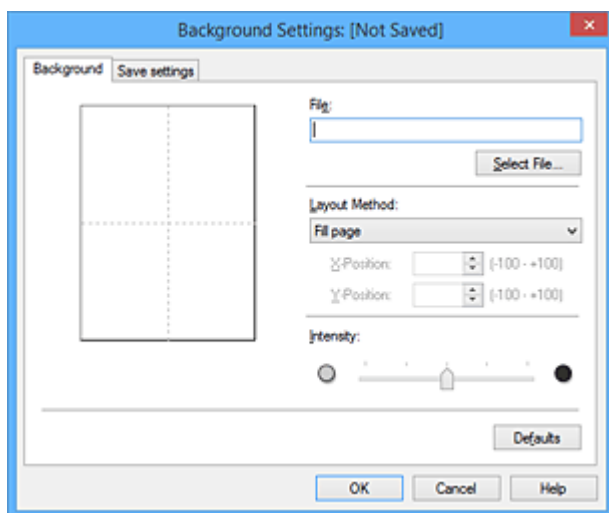

4. Válassza ki a háttérképként regisztrálni kívánt képet.

Kattintson a **Fájl kiválasztása... (Select File...)** gombra. Válassza ki a kívánt bitképfájlt (.bmp.bmp), majd kattintson a **Megnyitás (Open)** gombra.

5. Végezze el a következő beállításokat a megtekintőablak használata mellett.

Elrendezési mód (Layout Method)

Adja meg a háttérkép elhelyezésének módját.

Ha az **Egyéni (Custom)** értéket választja, megadhatja a bélyegző helyének **X pozíció (X-Position)** és **Y pozíció (Y-Position)** értékét.

A háttér helyét a megtekintőablakban történő mozgatásával is megváltoztathatja.

Intenzitás (Intensity)

Adja meg a háttérkép intenzitását az **Intenzitás (Intensity)** csúszka segítségével. A csúszka jobbra húzásával sötétítheti, balra húzásával világosíthatja a hátteret. Ha a háttérképet az eredeti intenzitással kívánja nyomtatni, mozgassa a csúszkát a jobb oldali szélső helyzetébe.

6. Mentse a hátteret.

Kattintson a **Beállítások mentése (Save settings)** fülre, írja be a címet a **Cím (Title)** mezőbe, majd kattintson a **Mentés (Save)** gombra.

Ha megjelenik a megerősítő üzenet, kattintson az **OK** gombra.

»» Megjegyzés

- A címek nem kezdődhetnek szóközzel, tabulátorjellel vagy sortöréssel.

7. Fejezze be a beállítást.

Kattintson az **OK** gombra, ezzel visszatér a **Bélyegző/Háttér (Stamp/Background)** párbeszédpanelre.

A regisztrált cím megjelenik a **Háttér (Background)** listában.

Háttérbeállítások módosítása és mentése

1. Válassza ki azt a hátteret, amelynek a beállításait módosítani szeretné.

Jelölje be a **Háttér (Background)** jelölőnégyzetet a **Bélyegző/Háttér (Stamp/Background)** párbeszédpanelen. Ezután a listáról válassza ki a módosítani kívánt háttér címét.

2. Kattintson a **Háttér kiválasztása... (Select Background...)** gombra.

Megnyílik a **Háttérbeállítások (Background Settings)** párbeszédpanel.

3. Az előnézet megtekintése mellett adja meg az egyes beállításokat a **Háttér (Background)** lapon.

4. Mentse a háttérét.

Kattintson a **Mentés felülírással (Save overwrite)** elemre a **Beállítások mentése (Save settings)** lapon. Ha más címen kívánja menteni a háttérét, írjon be egy új címet a **Cím (Title)** mezőbe, majd kattintson a **Mentés (Save)** gombra.

Ha megjelenik a megerősítő üzenet, kattintson az **OK** gombra.

5. Fejezze be a beállítást.

Kattintson az **OK** gombra, ezzel visszatér a **Bélyegző/Háttér (Stamp/Background)** párbeszédpanelre.

A regisztrált cím megjelenik a **Háttér (Background)** listában.

Feleslegessé vált háttér törlése

1. Kattintson a **Bélyegző/Háttér (Stamp/Background)** párbeszédpanel **Háttér kiválasztása... (Select Background...)** gombjára.

Megnyílik a **Háttérbeállítások (Background Settings)** párbeszédpanel.

2. Válassza ki a törölni kívánt háttérét.

Válassza ki a törölni kívánt háttér címét a **Beállítások mentése (Save settings)** lap **Háttérek (Backgrounds)** listájából, és kattintson a **Törlés (Delete)** gombra.

Ha megjelenik a megerősítő üzenet, kattintson az **OK** gombra.

3. Fejezze be a beállítást.

Kattintson az **OK** gombra, ezzel visszatér a **Bélyegző/Háttér (Stamp/Background)** párbeszédpanelre.

Nyomtatás levelezőlapokra

Ez a szakasz a levelezőlapok nyomtatását ismerteti.

1. [Töltsön levelezőlapot](#) a nyomtatóba
2. Nyissa meg a [nyomtatóillesztő beállító ablakát](#).
3. A gyakran használt beállítások kiválasztása.

Jelenítse meg a **Gyorsbeállítás (Quick Setup)** lapot, majd a **Gyakran használt beállítások (Commonly Used Settings)** résznél válassza a **Normál (Standard)** értéket.

4. Válassza ki a hordozó típusát.

A **Hordozótípus (Media Type)** beállításnál válassza a **Hagaki A**, az **Ink Jet Hagaki** vagy a **Hagaki** lehetőséget.

Fontos

- Ez a nyomtató nem tud olyan levelezőlapokra nyomtatni, amelyekre fényképek vagy matricák vannak ragasztva.
- Ha külön nyomtatja a levelezőlap oldalait, akkor tisztább nyomtatot kap, ha először az üzenet oldalát nyomtatja, majd ezután nyomtatja a címoldalt.

5. Válassza ki a papírméretet.

A **Nyomtató papírmérete (Printer Paper Size)** beállításnál válassza a **Hagaki 100x148mm** vagy a **Hagaki 2 200x148mm** lehetőséget.

Fontos

- Retúr levelezőlapok csak számítógépről való nyomtatáskor használhatók.
- Retúr levelezőlap nyomtatásakor a papírméretet mindig **Hagaki 2 200x148mm** méretre állítsa az alkalmazásban vagy a nyomtatóillesztőben.
- Ne hajtsa össze a retúr levelezőlapot. Gyűrődés esetén a nyomtató nem lesz képes rendesen behúzni a levelezőlapot, amely elcsúszásokhoz vagy papírelakadáshoz vezethet.
- Retúr levelezőlapok esetén nem használható szegély nélküli nyomtatás.

6. Adja meg a tájolást.

Ha vízszintesen szeretné kinyomtatni a címet, akkor válassza a **Tájolás (Orientation)** módjának a **Fekvő (Landscape)** lehetőséget.

7. Válassza ki a nyomtatás minőségét.

Céljainak megfelelően válassza ki a **Magas (High)** vagy a **Normál (Standard)** értéket a **Nyomtatási minőség (Print Quality)** beállításnál.

8. Fejezze be a beállítást.

Kattintson az **OK** gombra.

A nyomtatáskor az adatokat a levelezőlapra nyomtatja a készülék.

Fontos

- A levelezőlapra való nyomtatáskor útmutató üzenet jelenik meg.
Ha útmutató üzenet jelenik meg, akkor válassza a **Ne jelenjen meg többé ez az üzenet (Do not show this message again)** lehetőséget, ha nem akar megjelenő útmutató üzeneteket.
Az útmutató üzenetek ismételt megjelenítéséhez kattintson a **Nyomtatóállapot megtekintése (View Printer Status)** gombra a **Karbantartás (Maintenance)** lapon, és indítsa el a Canon IJ állapotmonitor programot.
Ezután kattintson a **Hagaki-nyomtatás (Hagaki Printing)** lehetőségre az **Útmutató megjelenítése (Display Guide Message)** résznél a **Beállítás (Option)** menüben ennek a beállításnak az engedélyezéséhez.
- Ha nem levelezőlapra nyomtat, akkor azt a hordozótípus használatának megfelelően töltsse be, majd kattintson a **Nyomtatás indítása (Start Printing)** lehetőségre.

Az átlátszó bevonat beállításainak módosítása

Amikor átlátszó bevonat alkalmazását választja, a nyomtató színoptimalizáló (CO) tintát visz fel a nyomtatási felületre, így módosíthatja annak fényességet.

Létrehozhatja ezenkívül az átlátszó bevonatos területeket, és a területadatokat sablonként mentheti. Amikor sablont használ az átlátszó bevonat megadásához, díszítő hatások is megadhatók, amelyek módosítják meghatározott karakterek vagy minták kiemelését.

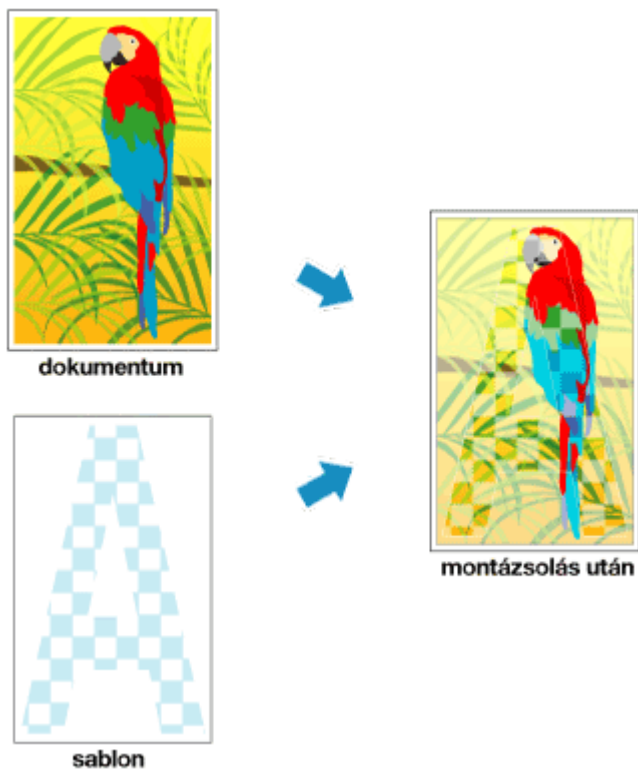

Ez a szakasz az átlátszó bevonat beállításainak módosítását ismerteti.

1. Nyissa meg a [nyomtatóillesztő beállító ablakát](#).
2. Az átlátszó bevonattal elátott terület beállítása.

Az **Átlátszó bevonat (Clear Coating)** fülön, keresse meg az **Átlátszó bevonatos terület (Clear Coating Area)** lehetőséget, majd válassza ki az **Automatikus (Auto)**, **Teljes felület (Overall)** vagy **Egyéni (Custom)** lehetőséget, attól függően, hogy melyik felel meg legjobban céljainak.

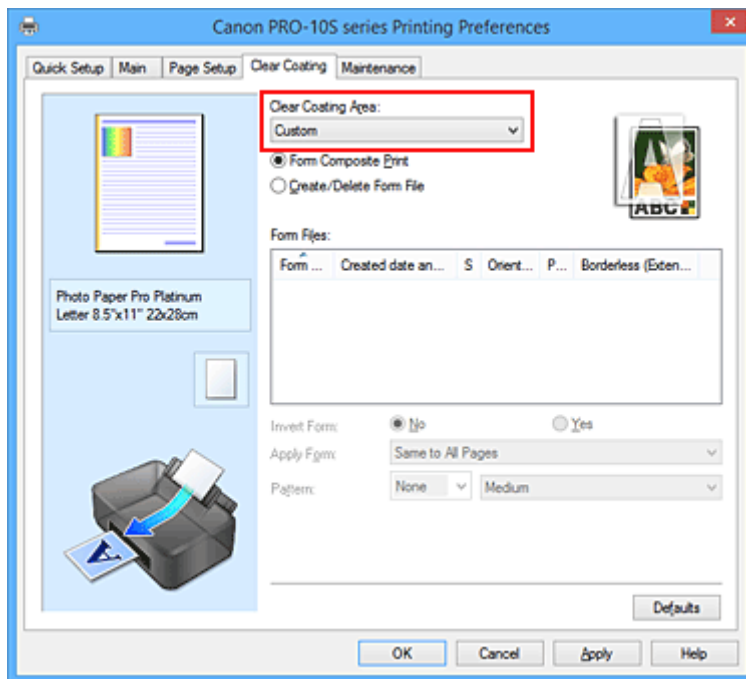

Automatikus (Auto)

A nyomtató automatikusan állítja be az átlátszó bevonattal ellátott területeket, valamint az átlátszó bevonat alkalmazását.

Csökkenhető a színoptimalizáló (CO) tinta felhasználása, illetve növelhető a nyomtatási sebesség is.

Teljes felület (Overall)

A nyomtató átlátszó bevonattal látja el a teljes nyomtatási felületet.

Ha az **Automatikus (Auto)** beállítással elért átlátszó bevonatos hatás nem megfelelő, a **Teljes felület (Overall)** beállítás választásával javíthatja az eredményt.

Egyéni (Custom)

Sablont használhat az átlátszó bevonattal ellátott területek megadásához.

Ezt a beállítást válassza akkor is, amikor sablont hoz létre vagy töröl.

Ha az **Automatikus (Auto)** vagy **Teljes felület (Overall)** beállítást választotta, ugorjon az 5. lépéshez.

Ha az **Egyéni (Custom)** beállítást választja, hajtsa végre a következő lépéseket.

Fontos

- A **Gyorsbeállítás (Quick Setup)** vagy **Fő (Main)** fülön keresse meg a **Hordozótípus (Media Type)** lehetőséget. Ha nem a **Photo Paper Plus Glossy II**, **Photo Paper Pro Platinum**, **Photo Paper Pro Luster**, **Photo Paper Plus Semi-gloss**, **Egyéb Glossy pa. (széles margó) (Other Glossy Paper (Wide Margins))**, vagy **Egyéb Glossy papír (Other Glossy Paper)** hordozótípus van kiválasztva, nem választható a **Teljes felület (Overall)** vagy **Egyéni (Custom)** lehetőség.
- A **Gyorsbeállítás (Quick Setup)** vagy **Fő (Main)** fülön lapon megadott nyomtatási minőségtől függően előfordulhat, hogy az **Egyéni (Custom)** beállítás nem választható ki.
- Ha a **Teljes felület (Overall)** beállítás van megadva, és a hordozótípust olyanra módosítja, amelynél nem használható a **Teljes felület (Overall)** beállítás, az átlátszó bevonatos terület beállítása **Automatikus (Auto)** értékűre változik.
- Ha az **Egyéni (Custom)** beállítás van megadva, és a hordozótípust vagy a nyomtatási minőséget olyanra módosítja, amely nem támogatja a sablon alapján végzett többrétegű nyomtatást vagy a sablonfájl-létrehozást, akkor az átlátszó bevonatos terület beállítása **Automatikus (Auto)** értékűre változik.

3. Sablonfájl kiválasztása.

Kattintson a **Többrétegű nyomtatás sablon alapján (Form Composite Print)** lehetőségre, majd válassza ki a használni kívánt sablont a **Sablonfájlok (Form Files)** listából.

A választott sablon fehér területei lesznek az átlátszó bevonattal ellátott területek. A nyomtató nem visz fel átlátszó bevonatot a nem fehér színű területekre.

»»» Megjegyzés

- Sablonfájlok csak akkor listázhatók ki, ha már [létrehozott sablonfájlokat](#).
- A megjelenített sablonfájlokat a lista fejlécére kattintva rendezheti át.

4. A sablon részleteinek beállítása.

Ha szükséges, adja meg a következő beállításokat.

Sablon invertálása (Invert Form)

Az átlátszó bevonattal ellátott területeket invertálhatja.

Sablon alkalmazása (Apply Form)

Adja meg a sablon alkalmazásának módját a dokumentumoldalakra vonatkozóan.

Ha a választott sablon első oldalát szeretné alkalmazni a teljes dokumentumra, válassza a **Minden oldalon ugyanaz (Same to All Pages)** beállítást.

Ha a dokumentum oldalait meg szeretné feleltetni a sablon oldalainak az első oldaltól kezdődően, válassza a **Megfelelő oldalak alkalmazása (Individual Page)** beállítást.

Minta (Pattern)

A listáról válassza ki a minta típusát és méretét.

A nyomtató azokra a területekre alkalmazza a mintát, amelyekhez nincs beállítva átlátszó bevonat.

5. Fejezze be a beállítást.

Kattintson az **OK** gombra.

A nyomtató a beállított átlátszó bevonatos hatást alkalmazza a dokumentum kinyomtatásakor.

»»» Fontos

- Az átlátszó bevonathoz megadott díszítő hatások tompítottan jelenhetnek meg az átlátszó bevonattal ellátott dokumentumtól függően.
- A **Fekete-fehér fotónyomtatás (Black and White Photo Print)** beállítás a **Gyorsbeállítás (Quick Setup)** vagy **Fő (Main)** fülön beállítás tompíthatja az átlátszó bevonathoz megadott díszítő hatásokat.

Kapcsolódó témakör

- [Sablonfájl létrehozása vagy törlése](#)

Sablonfájl létrehozása vagy törlése

Létrehozhat átlátszó bevonattal ellátott területeket egy tetszőleges alkalmazással, és sablonként mentheti a területeket. A feleslegessé vált sablonfájl törölhető.

Ez a szakasz a sablonfájlok létrehozását ismerteti.

Sablonfájl létrehozása

1. Sablonfájlként használandó adatok létrehozása.

Egy tetszőleges alkalmazással hozza létre a sablonként használt karaktereket és mintákat tartalmazó adatfájlokat.

A létrehozott adatfájl fehér területei lesznek az átlátszó bevonattal ellátott területek. A nyomtató nem visz fel átlátszó bevonatot a nem fehér színű területekre.

2. A [nyomtatóillesztő beállító ablakát](#) megnyitása az alkalmazásból

3. A **Sablonfájl létrehozása/törlése (Create/Delete Form File)** lehetőség kiválasztása

Az **Átlátszó bevonat (Clear Coating)** fülön keresse meg az **Átlátszó bevonatos terület (Clear Coating Area)** lehetőséget, és válassza ki az **Egyéni (Custom)** beállítást. Ezután válassza a **Sablonfájl létrehozása/törlése (Create/Delete Form File)** lehetőséget.

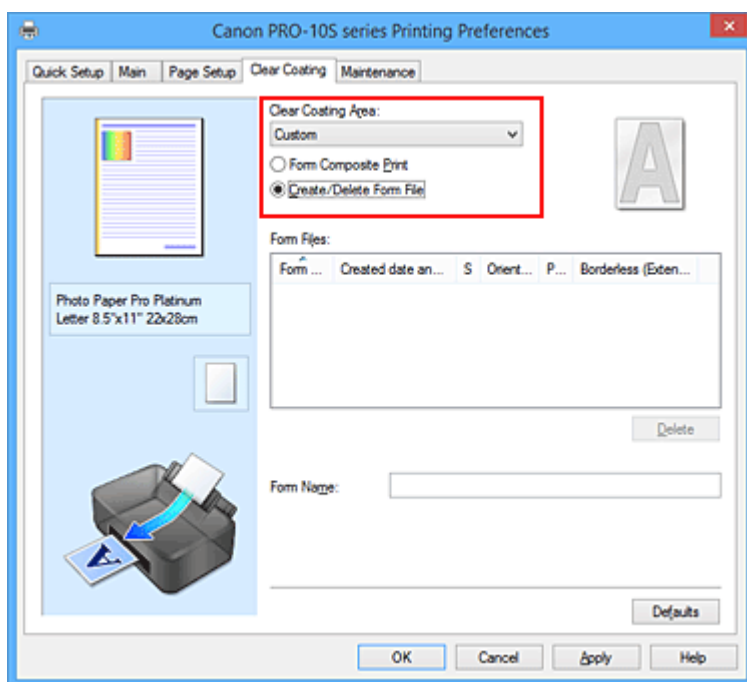

4. A sablon nevének megadása.

A **Sablon neve (Form Name)** beállításánál adja meg a létrehozni kívánt sablon nevét.

➤➤➤ **Megjegyzés**

- A sablonnevek nem kezdődhetnek és nem végződhetnek szóközzel, tabulátorjellel vagy sortöréssel.
- Meglévő sablonfájl nevével azonos nevet nem adhat meg.
- A létrehozott sablon nevét nem módosíthatja.

5. Fejezze be a beállítást.

Kattintson az **OK OK** lehetőségre az **Átlátszó bevonat (Clear Coating)** fülön.

Ha megjelenik a megerősítő üzenet, kattintson az **OK** gombra.

Nyomatáskor az alkalmazással létrehozott adatokat sablonfájlként menti a számítógép.

Fontos

- Sablonfájl létrehozásához számítógéphez kell csatlakoztatni a nyomtatót, majd be kell kapcsolni a nyomtatót.
- Ha a **Sablonfájl létrehozása/törlése (Create/Delete Form File)** jelölőnégyzet be van jelölve, a nyomtató nem hajtja végre a nyomtatást a nyomtatási művelet elindításakor.
- Ha be van jelölve a **Sablonfájl létrehozása/törlése (Create/Delete Form File)** jelölőnégyzet, nem jeleníthető meg nyomtatási előnézet, még akkor sem, bejelölte a **Megtekintés nyomtatás előtt (Preview before printing)** lehetőséget a **Fő (Main)** fülön.
- A **Sablonfájl létrehozása/törlése (Create/Delete Form File)** és a **Többrétegű nyomtatás sablon alapján (Form Composite Print)** csak a nyomtatóillesztő beállító ablakból futtatható. Bizonyos alkalmazások nem támogatják ezeket a funkciókat.

Megjegyzés

- A létrehozott sablonfájlok listájának megjelenítése eltarthat egy ideig.
- Sablonfájl létrehozásakor ugyanazokat a beállításokat (például **Lapméret (Page Size)** és **Szegély nélkül (Borderless)**) használhatja, mint a sablon alapján végzett többrétegű nyomtatásnál.
- Legfeljebb 30 sablonfájlt hozhat létre.

Nem szükséges sablonfájl törlése

1. A **Sablonfájl létrehozása/törlése (Create/Delete Form File)** lehetőség kiválasztása

Az **Átlátszó bevonat (Clear Coating)** fülön keresse meg az **Átlátszó bevonatos terület (Clear Coating Area)** lehetőséget, és válassza ki az **Egyéni (Custom)** beállítást. Ezután válassza a **Sablonfájl létrehozása/törlése (Create/Delete Form File)** lehetőséget.

2. A törölni kívánt sablonfájl kiválasztása.

A **Sablonfájlok (Form Files)** listából válassza ki a törölni kívánt sablonfájlt.

3. A sablonfájl törlése.

Kattintson a **Törlés (Delete)** gombra. Ha megjelenik a megerősítő üzenet, kattintson az **OK** gombra.

A kiválasztott sablonfájl törlődik a **Sablonfájlok (Form Files)** listából.

Fontos

- Sablonfájl törléséhez a számítógéphez kell csatlakoztatni a nyomtatót, majd be kell kapcsolni a nyomtatót.

A célnak megfelelő papírforrás kiválasztása

Ennek a nyomtatónak, két papírforrása van: a kézi adagolótálca és a hátsó tálca.

Leegyszerűsítheti a nyomtatást, ha úgy választja ki a papírforrás-beállításokat, hogy azok megfeleljenek a hordozótípusnak, illetve céljainak.

A papírforrás beállításait a következőképpen adhatja meg:

A **Gyorsbeállítás (Quick Setup)** lapon beállíthatja a papírméretet is.

1. Nyissa meg a [nyomtatóillesztő beállító ablakát](#).
2. Válassza ki a hordozó típusát.

Válassza ki a **Fő (Main)** lap **Hordozótípus (Media Type)** listájából a nyomtatóba betöltött papír típusát.

»» Megjegyzés

- Ha az **Egyéb Glossy pa. (széles margó) (Other Glossy Paper (Wide Margins))**, a **Fine Art "Museum Etching"**, a **Photo Paper Pro Premium Matte**, az **Egyéb Fine Art Papír 1 (Other Fine Art Paper 1)**, az **Egyéb Fine Art Papír 2 (Other Fine Art Paper 2)** vagy a **Canvas** beállítást választja ki a **Hordozótípus (Media Type)** listában a **Fő (Main)** lapon, akkor kattintson az **Oldalbeállítás (Page Setup)** lapfűlre, és válassza a **Lapméret (Page Size)** lista „XXX (Art papír, 30-ös margó)” elemét.

3. Válassza ki a papírforrást.

Válassza ki a **Papírforrás (Paper Source)** listájából azt a papírforrást, amely megfelel céljainak.

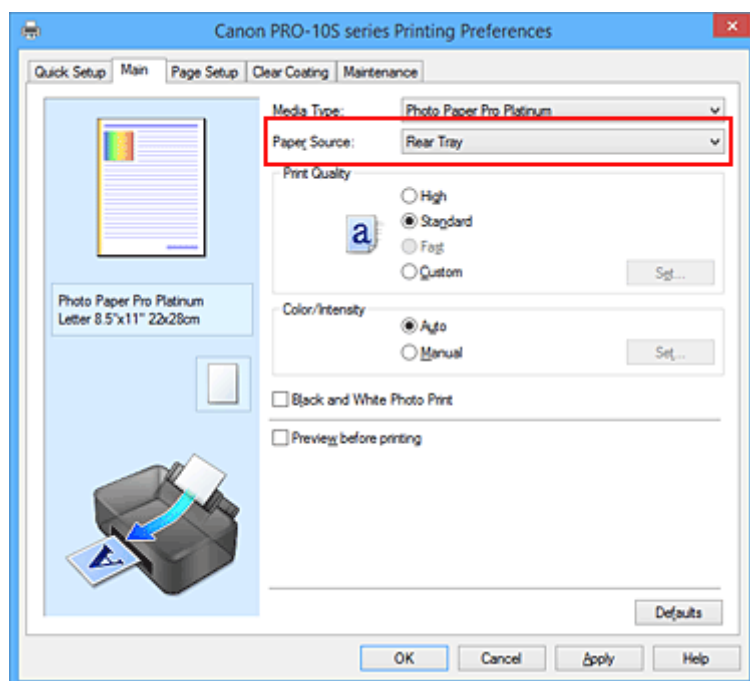

Kézi adagoló (Manual Feed)

A papír adagolása hátulról, a kézi adagolótálcából történik.

»» Fontos

- Ha az **A5**, a **B5**, a **10x15cm 4"x6"** (**4"x6" 10x15cm**), a **13x18cm 5"x7"** (**5"x7" 13x18cm**), az **L 89x127mm**, a **2L 127x178mm**, a **Hagaki 100x148mm** vagy a **Hagaki 2 200x148mm**

beállítást választja a **Lapméret (Page Size)** értékéül az **Oldalbeállítás (Page Setup)** lapon, akkor a papír nem adagolható a hátsó kézi adagolótálcából.

- Ha a **Normál papír (Plain Paper)**, a **Hagaki A**, az **Ink Jet Hagaki** vagy a **Hagaki** beállítást választja a **Hordozótípus (Media Type)** értékéül a **Fő (Main)** lapon, akkor a papír nem adagolható a hátsó kézi adagolótálcából.

Hátsó tálca (Rear Tray)

A nyomtató a hátsó tálcából adagolja a papírt.

Fontos

- Ha a **36x43cm 14"x17" (14"x17" 36x43cm)** méretet választja ki a **Lapméret (Page Size)** listában az **Oldalbeállítás (Page Setup)** fülön, a nyomtató nem használja a hátsó tálcát.
- Ha a **Fine Art "Museum Etching"**, a **Photo Paper Pro Premium Matte** vagy a **Canvas** beállítást választja ki a **Hordozótípus (Media Type)** listában a **Fő (Main)** lapon, akkor a papír nem adagolható a hátsó tálcából.

4. Fejezze be a beállítást.

Kattintson az **OK** gombra.

A nyomtatás végrehajtásakor a nyomtató a nyomtatási adatoknak megfelelő papírforrást fogja használni.

A nyomtatási eredmények megjelenítése nyomtatás előtt

Ha az XPS nyomtatóillesztőt használja, a következő leírásban a „Canon IJ Preview” szöveget helyettesítse be a „Canon IJ XPS Preview” szöveggel.

Megtekintheti és ellenőrizheti a nyomtatási eredményt a nyomtatás előtt.

Nyomtatási eredmények nyomtatás előtti megjelenítésének folyamata a következő:

A **Gyorsbeállítás (Quick Setup)** lapon beállíthatja a nyomtatási eredmények megjelenítését is.

1. Nyissa meg a [nyomtatóillesztő beállító ablakát](#).
2. Állítsa be az előnézetet.

Jelölje be a **Megtekintés nyomtatás előtt (Preview before printing)** jelölőnégyzetet a **Fő (Main)** lapon.

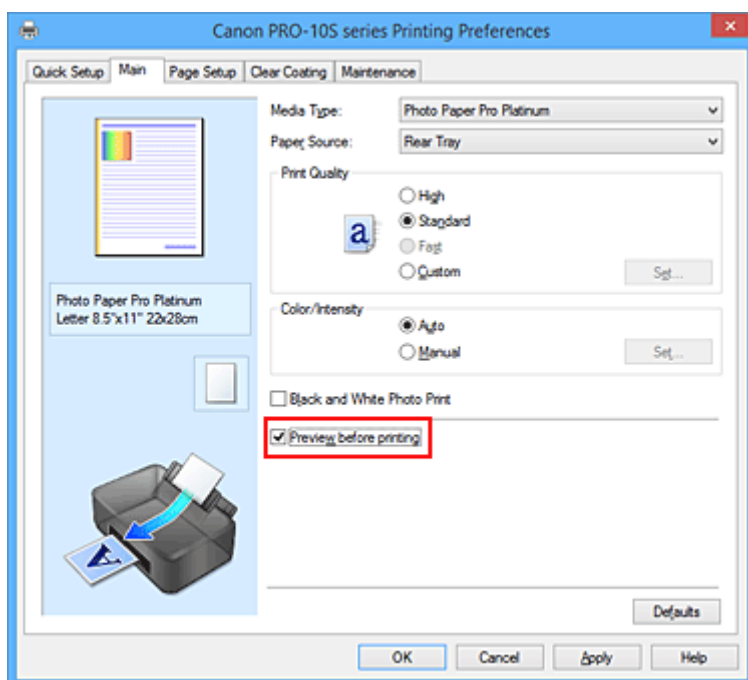

3. Fejezze be a beállítást.

Kattintson az **OK** gombra.

A nyomtatás végrehajtásakor elindul a Canon IJ megtekintő, és megjeleníti a nyomtatás előtt.

Fontos

- A **Kézi színbeállítás (Manual Color Adjustment)** párbeszédpanel **Színigazítás (Color Adjustment)** lapján található a **Színbeállítási minta nyomtatása (Print a pattern for color adjustment)** jelölőnégyzet. Ha be van jelölve ez a jelölőnégyzet, a **Megtekintés nyomtatás előtt (Preview before printing)** lehetőség szürke, és nem érhető el.

Kapcsolódó témakör

- [A Canon IJ megtekintő](#)

A papír méretének beállítása (Egyéni méret)

Ha a papírméret nem választható ki a **Lapméret (Page Size)** listán, közvetlenül is megadhatja a magasságát és a szélességét. Az ilyen papírméretet egyéninek nevezzük.

Egyéni papírméret a következőképpen adható meg:

A **Gyorsbeállítás (Quick Setup)** lapon, a **Nyomtató papírmérete (Printer Paper Size)** beállításnál is megadhat egy egyéni papírméretet.

1. Nyissa meg a [nyomtatóillesztő beállító ablakát](#).

2. Válassza ki a papírméretet.

Válassza az **Egyéni... (Custom...)** értéket az **Oldalbeállítás (Page Setup)** lap **Lapméret (Page Size)** beállításánál.

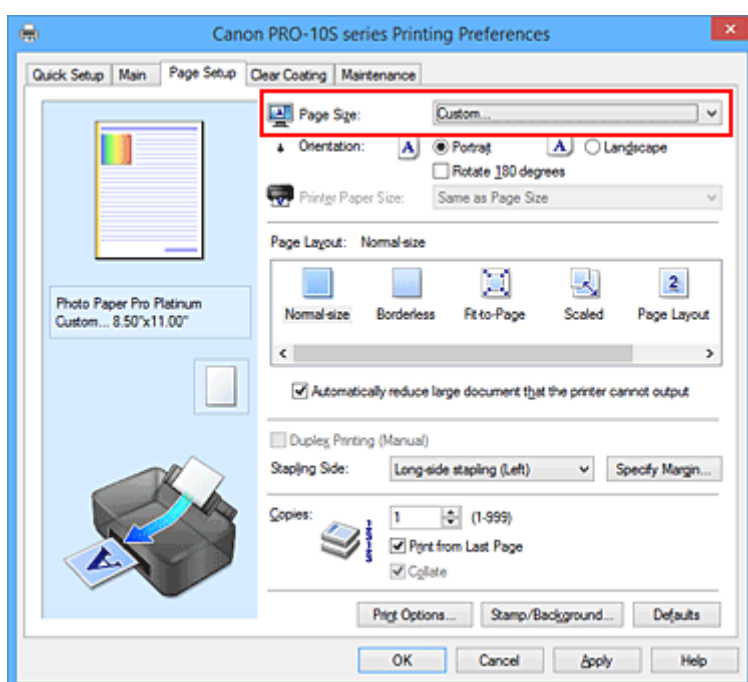

Megjelenik az **Egyéni méret (Custom Paper Size)** párbeszédpanel.

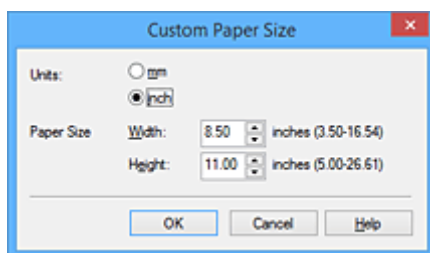

3. Állítsa be az egyéni papírméretet.

Adja meg a **Mértékegység (Units)**, valamint a **Szélesség (Width)** és a **Magasság (Height)** beállítás értékét. Ezután kattintson az **OK** gombra.

4. Fejezze be a beállítást.

Az **Oldalbeállítás (Page Setup)** lapon kattintson az **OK** gombra.

A nyomtatáskor az adatok a megadott papírmérettel kerülnek nyomtatásra.

Fontos

- Ha a dokumentumot létrehozó alkalmazásban meg lehet adni a magasság és a szélesség értékét, akkor ezeket az értékeket az alkalmazásban állítsa be. Ha nincs ilyen funkció az alkalmazásban, vagy ha a dokumentum nyomtatása nem megfelelő, akkor ezeket az értékeket a nyomtatóillesztőben a fenti eljárással állítsa be.
- Ha a nyomtatásnál egyéni papírméretet használ, adja meg helyesen a papír méretét az **Egyéni méret (Custom Paper Size)** párbeszédpanelen.
Ha a megadott méretű papír használatakor hibaüzenet jelenik meg, törölje a jelet a **Karbantartás (Maintenance)** lap **Egyéni beállítások (Custom Settings)** párbeszédpanelén a **Papírszélesség észlelése (Detect paper width)** jelölőnégyzetből.
- A nyomtatás lehet, hogy le van tiltva a felhasználó által meghatározott hordozó méretétől függően. A felhasználó által meghatározott hordozók nyomtatható méreteiről lásd: „A használható hordozók”.

Kapcsolódó témakör

- [A Nyomtató működési módjának megváltoztatása](#)

A nyomtatandó dokumentum szerkesztése és a nyomtatási előzmények között szereplő dokumentumok újbóli kinyomtatása

Ez a funkció nem érhető el, ha a normál IJ nyomtatóillesztőt használja.

A Canon IJ XPS Preview ablakában szerkesztheti a nyomtatandó dokumentumot, vagy beolvashatja a nyomtatási előzményeket a kívánt dokumentum kinyomtatásához.

A Canon IJ XPS Preview a következőképpen használható:

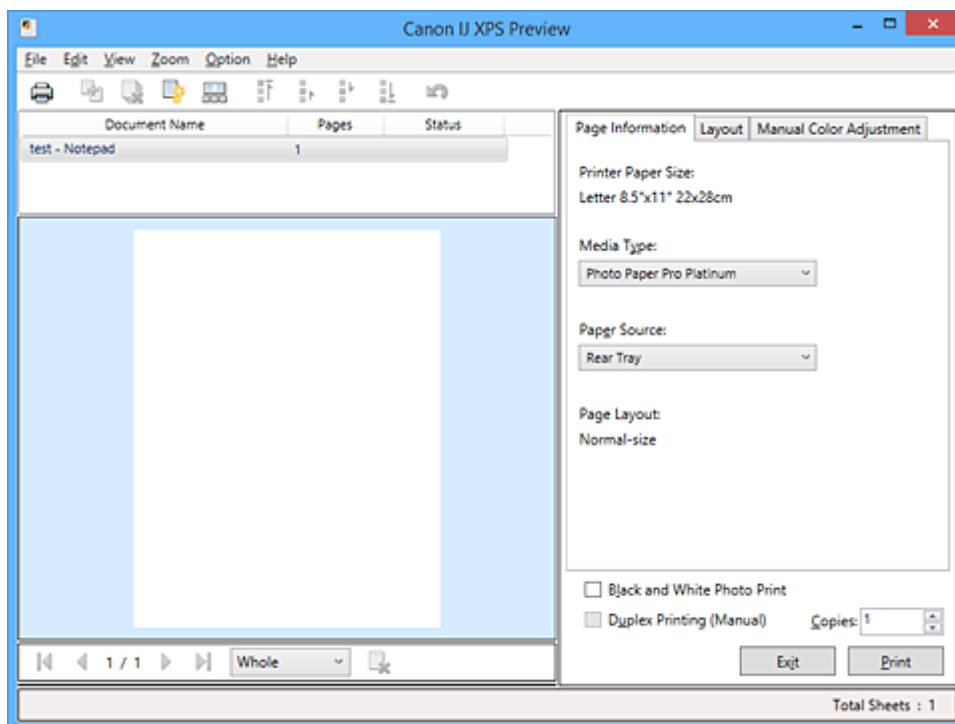

Nyomtatás (Print)



Dokumentumok egyesítése (Combine Documents)



Dokumentum törlése (Delete Document)



Dokumentumok alaphelyzetbe állítása (Reset Documents)



Indexképek megjelenítése (View Thumbnails)



Dokumentum áthelyezése



Visszavonás (Undo)





Oldal áthelyezése



Oldal törlése (Delete Page)

»»» Megjegyzés

- Az  **Indexképek megjelenítése (View Thumbnails)** gombra kattintva megjelenítheti vagy elrejtheti a **Dokumentum neve (Document Name)** listában kijelölt nyomtatandó dokumentumok indexképét.
- A  **Visszavonás (Undo)** gombra kattintva visszavonhatja az utoljára végrehajtott változtatást.

Nyomtatandó dokumentum szerkesztése és nyomtatása

Amikor több dokumentumot vagy több oldalt nyomtat, egyesítheti a dokumentumokat, megváltoztathatja a dokumentumok vagy az oldalak nyomtatási sorrendjét, illetve törölheti a dokumentumokat vagy az oldalakat.

1. Nyissa meg a [nyomtatóillesztő beállító ablakát](#).

2. Állítsa be az előnézetet.

Jelölje be a **Megtekintés nyomtatás előtt (Preview before printing)** jelölőnégyzetet a **Fő (Main)** lapon.

3. Fejezze be a beállítást.

Kattintson az **OK** gombra.

Elindul a Canon IJ XPS Preview, és megjeleníti a nyomatot a nyomtatás előtt.

4. Nyomtatandó dokumentumok és nyomtatandó oldalak szerkesztése.

- Nyomtatandó dokumentumok egyesítése

Több nyomtatandó dokumentum egyesítésével létrehozhat egyetlen dokumentumot. A nyomtatandó oldalak egyesítésével megakadályozhatja üres oldalak beszúrását, amikor kétoldalas nyomtatást vagy oldalelrendezéses nyomtatást hajt végre.

A **Dokumentum neve (Document Name)** listán jelölje ki az egyesíteni kívánt dokumentumokat. Válassza a **Szerkesztés (Edit)** menü **Dokumentumok (Documents)**, majd **Dokumentumok egyesítése (Combine Documents)** parancsát a dokumentumok megadott sorrendben történő egyesítéséhez.

Több nyomtatandó dokumentum kijelöléséhez a Ctrl billentyű lenyomva tartása közben kattintson az egyesíteni kívánt dokumentumokra, vagy a Shift billentyű lenyomva tartása közben használja a Fel vagy a Le billentyűt. Több dokumentumot úgy is kijelölhet, hogy egy üres területre kattint a dokumentumlistán, és az egér húzásával kijelöli a kívánt dokumentumokat. A dokumentumok egyesítésekor az egyesítési művelet végrehajtása előtt kijelölt dokumentumok eltűnnek a listáról, és az egyesített dokumentum jelenik meg.

- A nyomtatandó dokumentumok vagy a nyomtatandó oldalak sorrendjének megváltoztatása
 - A nyomtatandó dokumentumok sorrendjének megváltoztatásához a **Dokumentum neve (Document Name)** listán jelölje ki az áthelyezni kívánt dokumentumot. Ezután válassza a **Szerkesztés (Edit)** menü **Dokumentumok (Documents)**, majd **Dokumentum áthelyezése (Move Document)** parancsát, és válassza a megfelelő elemet. A nyomtatási sorrend megváltoztatásához rákattinthat egy nyomtatandó dokumentumra, és áthúzhatja a kívánt helyre.
 - A nyomtatandó oldalak sorrendjének megváltoztatásához válassza a **Beállítás (Option)** menü **Indexképek megjelenítése (View Thumbnails)** parancsát, és jelölje ki az áthelyezni kívánt oldalt. Ezután válassza a **Szerkesztés (Edit)** menü **Oldalak (Pages)**, majd **Oldal áthelyezése (Move Page)** parancsát, és válassza a megfelelő elemet. A nyomtatási sorrend megváltoztatásához rákattinthat egy nyomtatandó oldalra, és áthúzhatja a kívánt helyre.
- Nyomtatandó dokumentumok és nyomtatandó oldalak törlése
 - Nyomtatandó dokumentum törléséhez jelölje ki a dokumentumot a **Dokumentum neve (Document Name)** listán, és válassza a **Szerkesztés (Edit)** menü **Dokumentumok (Documents)**, majd **Dokumentum törlése (Delete Document)** parancsát.

- Nyomtatandó oldal törléséhez válassza a **Beállítás (Option)** menü **Indexképek megjelenítése (View Thumbnails)** parancsát, és jelölje ki a törölni kívánt oldalt. Ezután válassza a **Szerkesztés (Edit)** menü **Oldalak (Pages)**, majd **Oldal törlése (Delete Page)** parancsát.

- Nyomtatandó oldal visszaállítása

Visszaállíthatja az **Oldal törlése (Delete Page)** funkcióval törölt oldalakat.

Az oldalak visszaállításához jelölje be a **Törölt oldalak megjelenítése (View Deleted Pages)** jelölőnégyzetet a **Beállítás (Option)** menüben, majd az indexkép nézetben jelölje ki a visszaállítani kívánt oldalakat. Ezután válassza a **Szerkesztés (Edit)** menü **Oldalak (Pages)**, majd **Oldal visszaállítása (Restore Page)** parancsát.

A nyomtatandó dokumentumok vagy a nyomtatandó oldalak szerkesztése után az **Oldal adatai (Page Information)**, az **Elrendezés (Layout)** és a **Kézi színbeállítás (Manual Color Adjustment)** lapon változtathatja meg a nyomtatási beállításokat, ha szükséges.

Fontos

- Ha a listán ismét több dokumentumot szeretne megjeleníteni, nyissa meg a megtekintőablakot, és hajtsa végre újból a nyomtatást.
- Ha vissza szeretné állítani a dokumentumok eredeti, a megtekintőablakban történt szerkesztésük előtti állapotát, válassza a **Szerkesztés (Edit)** menü **Dokumentumok (Documents)**, majd **Dokumentumok alaphelyzetbe állítása (Reset Documents)** parancsát.
- Ha az egyesíteni kívánt dokumentumok nyomtatási beállításai különböznek, megjelenhet egy üzenet.

A dokumentumok egyesítése előtt tekintse át az üzenetet.

- Ha az egyesíteni kívánt dokumentumoknak eltérő a papírméretük, és kétoldalas nyomtatást vagy oldalelrendezéses nyomtatást szeretne végrehajtani, előfordulhat, hogy a nyomtató egyes oldalak esetében nem a várt nyomatot adja.
Nyomtatás előtt tekintse meg az előzetes képet.
- A nyomtatandó dokumentum nyomtatási beállításaitól függően előfordulhat, hogy a Canon IJ XPS Preview alkalmazásban nem érhető el egyes funkciók.

Megjegyzés

- A **Dokumentum neve (Document Name)** mező értékét tetszés szerint átnevezheti.

5. A nyomtatás végrehajtása.

Kattintson a **Nyomtatás (Print)** gombra.

A nyomtatás végrehajtásakor a nyomtató a megadott beállításokat használja az adatok kinyomtatásához.

A nyomtatási előzmények között szereplő dokumentumok újbóli kinyomtatása

Amikor a **Fájl (File)** menü **Nyomtatási előzmények mentése (Save Print History)** parancsával engedélyezi a funkciót, a rendszer menti a megtekintőablakból nyomtatott dokumentumokat, így a dokumentumot újból kinyomtathatja a korábban megadott beállításokkal.

1. A nyomtatási előzmények megjelenítése.

Nyissa meg a [nyomtatóillesztő beállító ablakát](#). A **Karbantartás (Maintenance)** lapon válassza a **Nyomatási előzmények megjelenítése (View Print History)** lehetőséget.

A mentett dokumentum megjelenik a megtekintőablakban.

Fontos

- A nyomtatási előzmények között megjelenő dokumentumok számának korlátozásához válassza a **Fájl (File)** menü **Előzménybejegyzések korlátja (History Entry Limit)** parancsát.
- Ha a nyomtatott dokumentumok mentésekor túllépi az előzmények számának korlátját, a rendszer a legkorábbi bejegyzéstől kezdve törli az előzményeket.

2. A nyomtatandó dokumentum kiválasztása.

A **Dokumentum neve (Document Name)** listán jelölje ki a kinyomtatni kívánt dokumentumot.

3. A nyomtatás végrehajtása.

Kattintson a **Nyomtatás (Print)** gombra.

Kapcsolódó témakör

- [A nyomtatási eredmények megjelenítése nyomtatás előtt](#)

A nyomtatási minőség módosítása és a képadatok javítása

- ▶ **A Nyomtatási minőség beállítása (Egyéni)**
- ▶ **Színes dokumentum egyszínű nyomtatása**
- ▶ **A tónus beállítása**
- ▶ **A tónus beállítása minták használatával (nyomtatóillesztő)**
- ▶ **A színeskorrekció megadása**
- ▶ **Képek optimális fotónyomtatása**
- ▶ **Színbeállítás a nyomtatóillesztő segítségével**
- ▶ **Nyomtatás az ICC-profilok segítségével**
- ▶ **Az ICC-profil értelmezése**
- ▶ **A színegyensúly beállítása**
- ▶ **A színegyensúly beállítása minták használatával (nyomtatóillesztő)**
- ▶ **A világosság beállítása**
- ▶ **Az intenzitás beállítása**
- ▶ **A kontraszt beállítása**
- ▶ **Az intenzitás és a kontraszt beállítása minták használatával (nyomtatóillesztő)**

A Nyomtatási minőség beállítása (Egyéni)

A nyomtatási minőség az **Egyéni (Custom)** párbeszédpanelen állítható be.

A nyomtatási minőség megadása a következőképpen történik:

1. Nyissa meg a [nyomtatóillesztő beállító ablakát](#).
2. Válassza ki a nyomtatás minőségét.

A **Fő (Main)** fülön válassza a **Nyomtatási minőség (Print Quality)** beállításnál az **Egyéni (Custom)** lehetőséget, majd kattintson a **Beállítás... (Set...)** gombra.

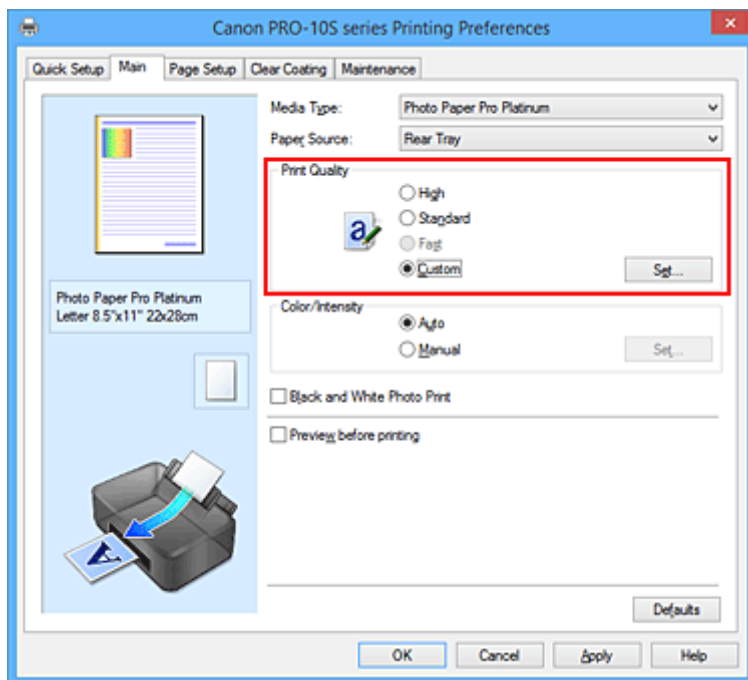

Megjelenik az **Egyéni (Custom)** párbeszédpanel.

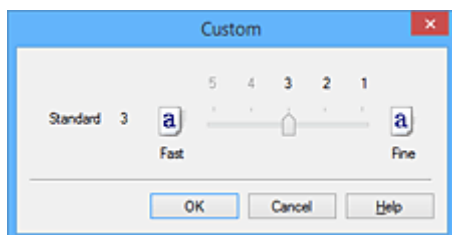

3. A nyomtatási minőség beállítása.

Adja meg a nyomtatási minőséget a csúszka húzásával, és kattintson az **OK** gombra.

4. Fejezze be a beállítást.

Kattintson a **Fő (Main)** lapon az **OK** gombra.

Nyomtatáskor a képadatok a beállított nyomtatási minőséggel lesznek kinyomtatva.

Fontos

- Egyes nyomtatási minőségi szintek nem választhatók a **Hordozótípus (Media Type)** értékétől függően.

Kapcsolódó témakörök

- [A színkorrekció megadása](#)
- [A színegyensúly beállítása](#)
- [A világosság beállítása](#)
- [Az intenzitás beállítása](#)
- [A kontraszt beállítása](#)

Színes dokumentum egyszínű nyomtatása

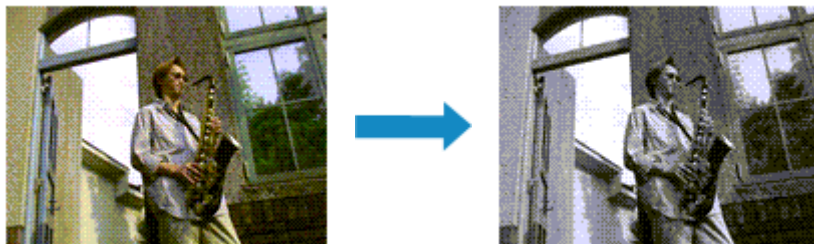

Egy színes dokumentum a következőképpen nyomtatható egy színnel:

A **Gyorsbeállítás (Quick Setup)** fül **További funkciók (Additional Features)** beállításában lehet beállítani a fekete-fehér fotónyomtatás módot.

1. Nyissa meg a [nyomtatóillesztő beállító ablakát](#).
2. Válassza ki a fekete-fehér fényképanyomtatás módot

Jelölje be a **Fekete-fehér fotónyomtatás (Black and White Photo Print)** jelölőnégyzetet a **Fő (Main)** fülön.

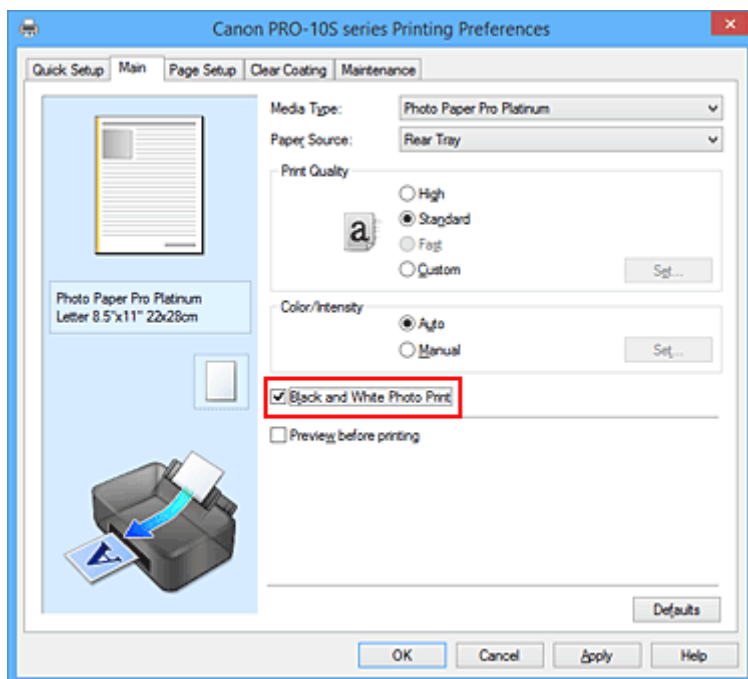

3. Fejezze be a beállítást.

Kattintson az **OK** gombra.

Nyomatáskor a színes dokumentum szürkeárnyalatos adattá lesz alakítva. Ez lehetővé teszi színes dokumentum egyszínű nyomtatását.

Fontos

- Ha be van jelölve a **Fekete-fehér fotónyomtatás (Black and White Photo Print)** jelölőnégyzet, a nyomtatóillesztő a képadatokat sRGB adatként dolgozza fel. Ebben az esetben a kinyomtatott színek különbözhetnek az eredeti színektől.
Ha a szürke nyomtatás segítségével Adobe RGB adatokat nyomtat, alakítsa át előbb azokat egy alkalmazással sRGB adatokká.

»» Megjegyzés

- A Fekete-fehér fotónyomtatás (Black and White Photo Print) során a nyomtató más tintát is használhat a feketén kívül.

Kapcsolódó témakör

- [A tónus beállítása](#)

A tónus beállítása

Fekete-fehér képek nyomtatása esetén hidegebb árnyalatok alkalmazásával hidegebb hatást, melegebb árnyalatokkal melegebb hatást kelthet.



Hideg tónus (Cool Tone) lehetőség kiválasztva



Fekete-fehér (Black and White) lehetőség kiválasztva



Meleg tónus (Warm Tone) lehetőség kiválasztva

A tónus beállításának folyamata a következő:

1. Nyissa meg a [nyomtatóillesztő beállító ablakát](#).

2. Válassza ki a hordozó típusát.

Válassza ki a **Fő (Main)** lap **Hordozótípus (Media Type)** listájából a nyomtatóba betöltött papír típusát.

3. Válassza ki a fekete-fehér fényképnymtatás módot

Jelölje be a **Fekete-fehér fotónymtatás (Black and White Photo Print)** jelölőnégyzetet.

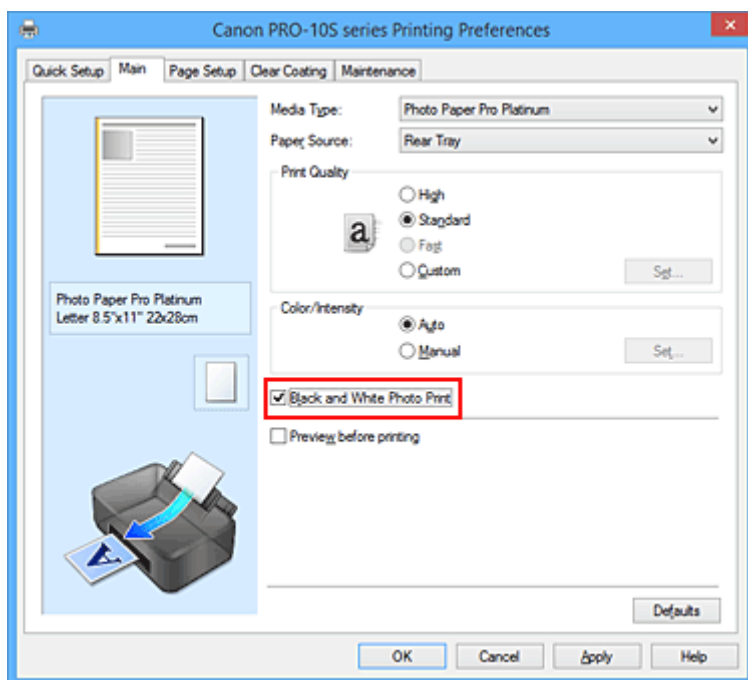

4. Válassza ki a kézi színbeállítást.

Válassza ki a **Kézi (Manual)** értéket a **Szín/intenzitás (Color/Intensity)** beállításnál, és kattintson a **Beállítás... (Set...)** parancsra.

Megnyílik a **Kézi színbeállítás (Manual Color Adjustment)** párbeszédpanel.

5. A monokróm tónusok beállítása.

Válassza ki a **Tónus (Tone)** legördülő listában a következő elemek bármelyikét.

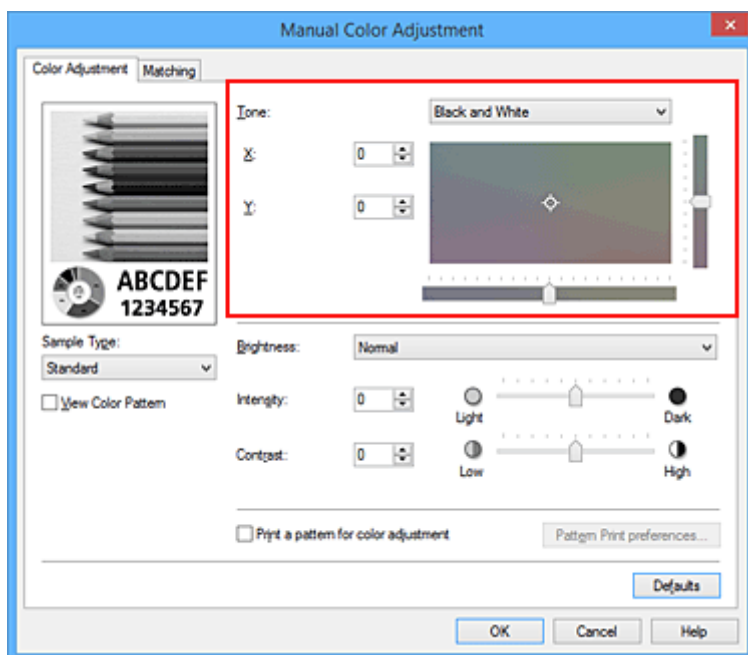

Hideg tónus (Cool Tone)

Ez az elem a színtónusokat a szürke hideg árnyalataira állítja (hideg fekete). Ha kiválasztja ezt az elemet, akkor az **X** értéke -30, az **Y** értéke pedig 0 lesz.

Fekete-fehér (Black and White)

Ez az elem a színtónusokat a szürke semleges árnyalataira állítja. Ha kiválasztja ezt az elemet, akkor az **X** értéke 0, az **Y** értéke pedig szintén 0 lesz.

Meleg tónus (Warm Tone)

Ez az elem a színtónusokat a szürke meleg árnyalataira állítja (meleg fekete). Ha kiválasztja ezt az elemet, akkor az **X** értéke 30, az **Y** értéke pedig 0 lesz.

Egyéni (Custom)

A színtónusok beállíthatók a vízszintes és függőleges csúszkák használatával, a színek pedig megtekinthetők a beállítási terület közepén.

A vízszintes és függőleges csúszkákon úgy állítat, hogy jobbra/balra, illetve fel/le húzza őket.

A színtónusok beállíthatók úgy is, hogy az egérrel kattint vagy húz a beállítási terület közepén.

Közvetlenül is beírhatja a csúszkákhöz tartozó értékeket. Értékek beírásakor az **X** értéke a -100 és 100 közötti, az **Y** értéke pedig a -50 és 50 közötti tartományban lehet.

»» Megjegyzés

- **Egyéni (Custom)** nem választható, mivel automatikusan ez jelenik meg, ha közvetlenül írja be az értéket.

X, Y (Monokróm-beállítás értéke)

Ha szükséges, kézzel is beállíthatja a monokróm színeket.

A színtónusok beállításához írja be közvetlenül az értékeket, vagy kattintson a fel/le nyilakra.

A színtónusok beállíthatók úgy is, hogy az egérrel kattint vagy húz a beállítási területen.

Az érték a vízszintes és függőleges csúszkákhöz is kötött.

Értékek beírásakor az **X** értéke a -100 és 100 közötti, az **Y** értéke pedig a -50 és 50 közötti tartományban lehet.

A választott érték megjelenik a bal oldali előnézetben.

A tónus beállítása után kattintson az **OK** gombra.

6. Fejezze be a beállítást.

Kattintson a **Fő (Main)** lapon az **OK** gombra.

Nyomtatáskor a színes dokumentum szürkeárnyaltos adattá lesz alakítva a tónusok módosításával. Ez lehetővé teszi színes dokumentum egyszínű nyomtatását.

Kapcsolódó témakörök

- [Színes dokumentum egyszínű nyomtatása](#)
- [A világosság beállítása](#)
- [Az intenzitás beállítása](#)
- [A kontraszt beállítása](#)

A tónus beállítása minták használatával (nyomtatóillesztő)

A mintanyomtatás eredménye alapján módosíthatja a kép tónusát.

Ha megváltoztatja egy dokumentum színegyensúlyát, tónusát vagy intenzitását, illetve kontrasztját, a mintanyomtatási funkció segítségével kinyomtathatja a módosítások eredményeit és a módosítások értékeit.

A tónus minta alapján történő beállítása a következőképpen végezhető el:

1. Nyissa meg a [nyomtatóillesztő beállító ablakát](#).

2. Válassza ki a hordozó típusát.

Válassza ki a **Fő (Main)** lap **Hordozótípus (Media Type)** listájából a nyomtatóba betöltött papír típusát.

3. Válassza ki a fekete-fehér fényképanyomtatás módot

Jelölje be a **Fekete-fehér fotónyomtatás (Black and White Photo Print)** jelölőnégyzetet.

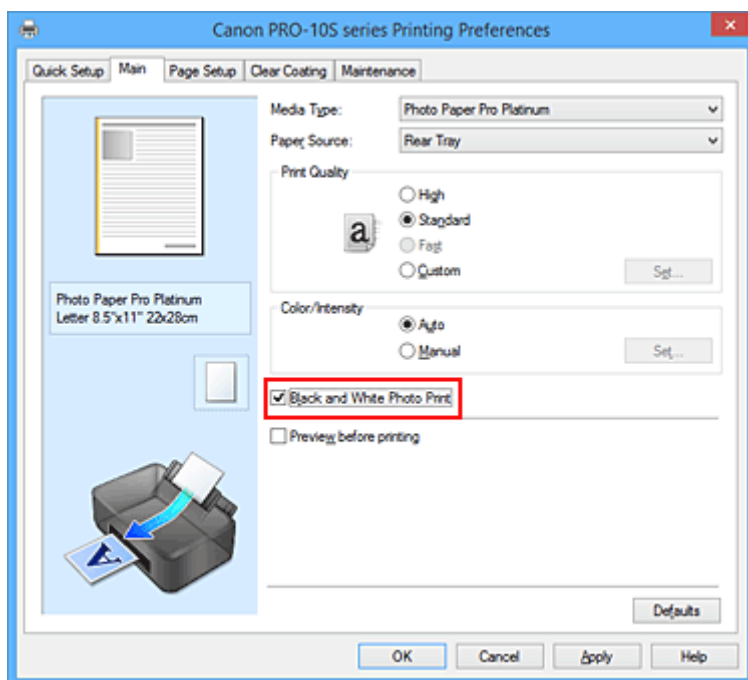

4. Válassza ki a kézi színbeállítást.

Válassza ki a **Kézi (Manual)** értéket a **Szín/intenzitás (Color/Intensity)** beállításnál, és kattintson a **Beállítás... (Set...)** parancsra.

Megnyílik a **Kézi színbeállítás (Manual Color Adjustment)** párbeszédpanel.

5. Válassza ki a mintanyomtatási funkciót.

A **Színigazítás (Color Adjustment)** lapon jelölje be a **Színbeállítási minta nyomtatása (Print a pattern for color adjustment)** jelölőnégyzetet, és kattintson a **Mintanyomtatási beállítások... (Pattern Print preferences...)** gombra.

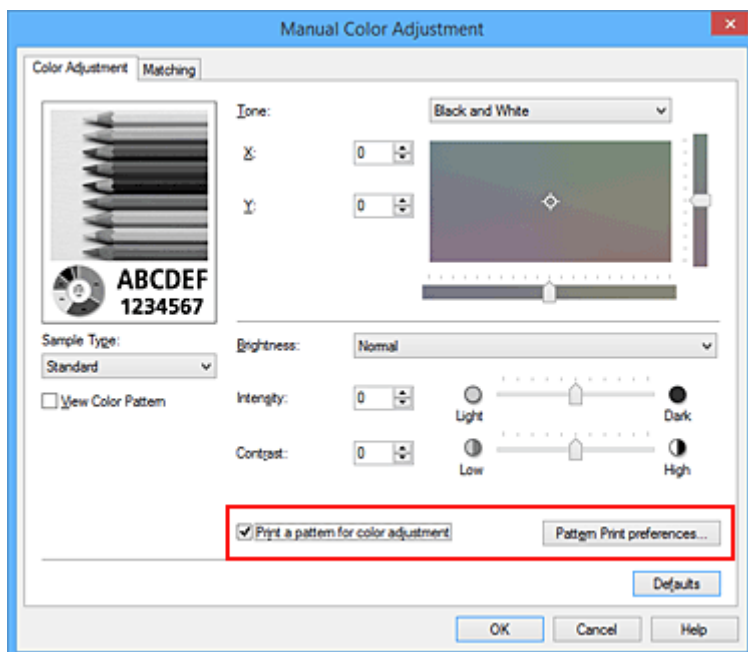

6. Állítsa be a mintanyomtatási funkciót.

Amikor megnyílik a **Mintanyomtatás (Pattern Print)** párbeszédablak, állítsa be a következő elemeket, majd kattintson az **OK** gombra.

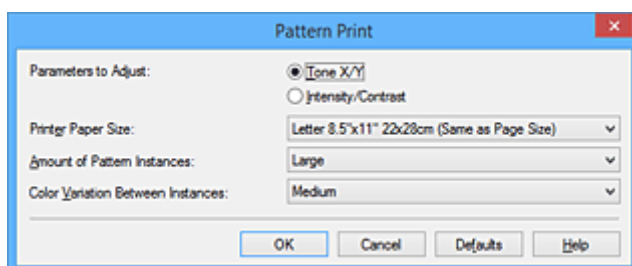

Beállított paraméterek (Parameters to Adjust)

Válassza a **Tónus X/Y (Tone X/Y)** elemet.

Fontos

- Ha a **Fekete-fehér fotónyomtatás (Black and White Photo Print)** jelölőnégyzet a **Fő (Main)** lapon nincs bejelölve, akkor nem állítható be a **Tónus X/Y (Tone X/Y)**.

Nyomtató papírmérete (Printer Paper Size)

Válassza ki a mintanyomtatáshoz használni kívánt papír méretét.

Megjegyzés

- Az **Oldalbeállítás (Page Setup)** lapon választott papírmérettől függően előfordulhat, hogy egyes méretek nem lesznek elérhetők.

Mintaelemek mennyisége (Amount of Pattern Instances)

A nyomtatandó minták számának megadásához válassza a **Legnagyobb (Largest)**, a **Nagy (Large)** vagy a **Kicsi (Small)** beállítást.

Megjegyzés

- A **Legnagyobb (Largest)** és a **Nagy (Large)** beállítás egyes papírméretek és kimeneti papírméretek esetében nem választható ki.

Színeltérés az elemek között (Color Variation Between Instances)

Állítsa be a szomszédos minták közötti színmodosítás mennyiségét.

»» Megjegyzés

- A **Nagy (Large)** beállítás a **Közepes (Medium)** beállítás kétszeresének, a **Kicsi (Small)** beállítás pedig a **Közepes (Medium)** beállítás felének felel meg.

7. Ellenőrizze a nyomtatási eredményeket a mintanyomaton.

A **Színigazítás (Color Adjustment)** lapon kattintson az **OK** gombra a **Kézi színbeállítás (Manual Color Adjustment)** párbeszédpanel bezárásához.

A **Fő (Main)** lapon kattintson az **OK** gombra, majd hajtsa végre a nyomtatást. A nyomtató ekkor kinyomtat egy mintát, amelynek a középértéke az Ön által beállított tónus.



8. A tónus beállítása

A mintanyomtatás eredménye alapján válassza ki a legmegfelelőbb képet. Ezután írja be az **X** és **Y** (monokróm-beállítás) a kép alján szereplő értékeit a **Színigazítás (Color Adjustment)** lapon található **X** és **Y** mezőkbe.

Törölje a **Színbeállítási minta nyomtatása (Print a pattern for color adjustment)** jelölőnégyzet jelölését, és kattintson az **OK** gombra.

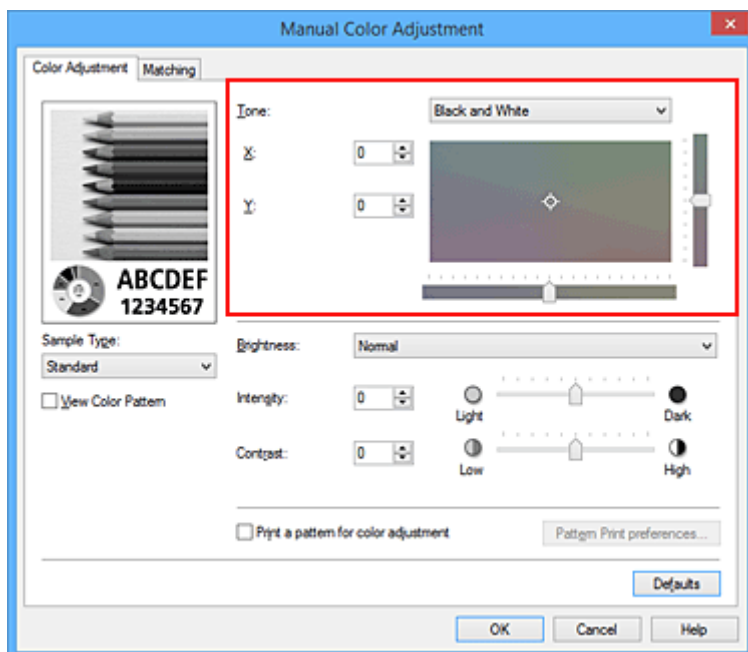

►►► Megjegyzés

- A monokróm színtónusok beállíthatók a **Gyorsbeállítás (Quick Setup)** lapon is a **Szín/intenzitás kézi beállítása (Color/Intensity Manual Adjustment)** kiválasztásával a **További funkciók (Additional Features)** közül.

9. Fejezze be a beállítást.

Kattintson a **Fő (Main)** lapon az **OK** gombra.

Nyomatáskor a dokumentum a mintanyomatási funkció segítségével beállított tónussal lesz kinyomtatva.

►►► Fontos

- Ha a **Színigazítás (Color Adjustment)** lapon be van jelölve a **Színbeállítási minta nyomtatása (Print a pattern for color adjustment)** jelölőnégyzet, a következő beállítások szürkén jelennek meg, és nem használhatók:
 - A **Fő (Main)** lap **Megtekintés nyomtatás előtt (Preview before printing)** funkciója
 - **Kötési oldal (Stapling Side)** és **Margó megadása... (Specify Margin...)** az **Oldalbeállítás (Page Setup)** fülön (Ha **Kétoldalas nyomtatás (Duplex Printing)** van beállítva, csak **Kötési oldal (Stapling Side)** állítható be.)
- Csak abban az esetben nyomtathat mintát, ha az **Oldalbeállítás (Page Setup)** lapon az **Oldalelrendezés (Page Layout)** beállítás értéke **Normál méret (Normal-size)** vagy **Szegély nélkül (Borderless)**.
- Ha a **Fekete-fehér fotónyomatás (Black and White Photo Print)** jelölőnégyzet a **Fő (Main)** lapon nincs bejelölve, akkor nem állíthatók be a következők: **Tónus (Tone)**, **X** és **Y** (monokróm-beállítás).
- A funkció lehet, hogy nem elérhető a szoftvertől függően.

Kapcsolódó témakörök

- [A színegyensúly beállítása](#)
- [Az intenzitás beállítása](#)
- [A kontraszt beállítása](#)
- [Az intenzitás és a kontraszt beállítása minták használatával \(nyomtatóillesztő\)](#)

A színkorrekció megadása

Ezzel a funkcióval megadja a nyomtatandó dokumentum típusának megfelelő színkorrekciós módszert. Normális esetben nyomtatáskor a nyomtatóillesztő automatikusan állítja be a színeket.

Ha a képadatok színtereinek (Adobe RGB vagy sRGB) hatékony felhasználása mellett szeretne nyomtatni, válassza az **ICM (ICC-profil egyeztetése (ICC Profile Matching))** lehetőséget. Ha a nyomtatási ICC-profil meghatározásához egy alkalmazást szeretne használni, válassza a **Nincs (None)** lehetőséget.

A színkorrekció beállításának folyamata a következő:

A színkorrekció a **Gyorsbeállítás (Quick Setup)** lapon is beállítható a **Szín/intenzitás kézi beállítása (Color/Intensity Manual Adjustment)** kiválasztásával a **További funkciók (Additional Features)** közül.

1. Nyissa meg a [nyomtatóillesztő beállító ablakát](#).
2. Válassza ki a kézi színbeállítást.

Válassza a **Fő (Main)** lap **Szín/intenzitás (Color/Intensity)** beállításánál a **Kézi (Manual)** értéket, majd kattintson a **Beállítás... (Set...)** parancsra.

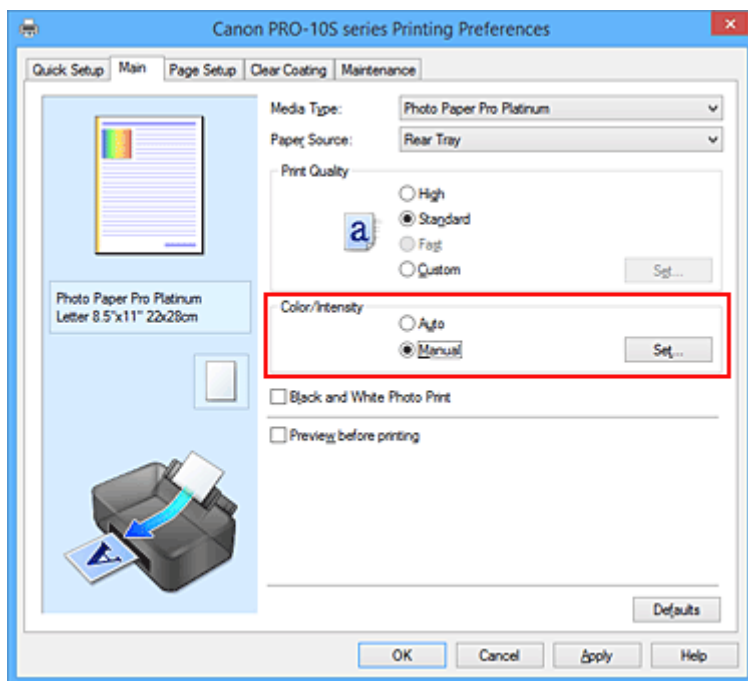

Megnyílik a **Kézi színbeállítás (Manual Color Adjustment)** párbeszédpanel.

3. Válassza ki a színkorrekciót.

Kattintson az **Egyeztetés (Matching)** fülre, és válassza ki a **Színkorrekció (Color Correction)** beállítás megfelelő értékét a következők közül, majd kattintson az **OK** gombra.

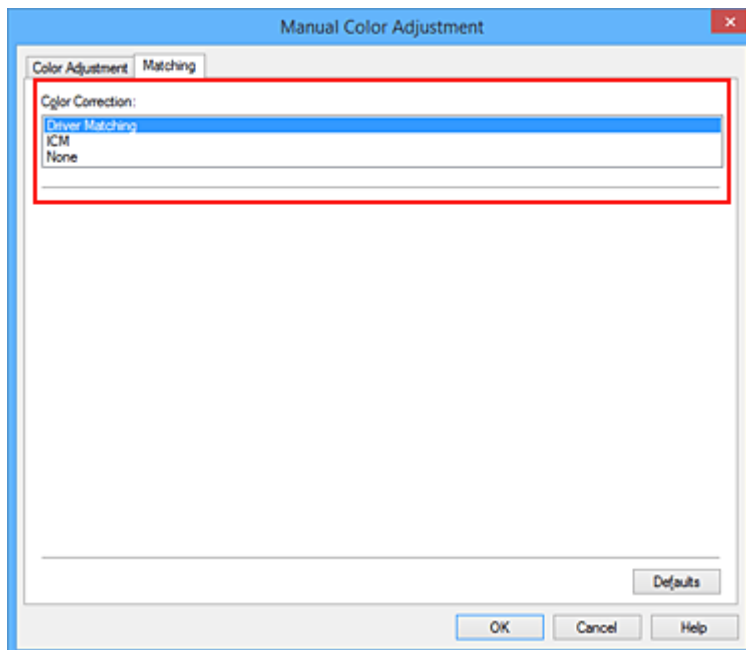

Illesztő egyeztetés (Driver Matching)

Nyomtató PRO módban.

A PRO módról lásd: „[Színbeállítás a nyomtatóillesztő segítségével](#)”.

ICM (ICC-profil egyeztetése (ICC Profile Matching))

ICC-profil használatával egyezteti a színeket nyomtatáskor.

Adja meg a használni kívánt profilt vagy leképezési módot.

Nincs (None)

A nyomtatóillesztő nem végez színekorekciót. Akkor válassza ezt a beállítást, ha az adatok nyomtatásához egy külön létrehozott nyomtatási ICC-profilt vagy speciális Canon papírhoz egy alkalmazásban lévő nyomtatási ICC-profilt szeretne megadni.

4. Fejezze be a beállítást.

Kattintson a **Fő (Main)** lapon az **OK** gombra.

Nyomtatáskor a dokumentumot a rendszer megadott színekorekcióval nyomtatja ki.

Fontos

- Ha az alkalmazásban le van tiltva az ICM, akkor a **Színekorekció (Color Correction)** beállításnál nem érhető el az **ICM** érték, és előfordulhat, hogy a nyomtató nem megfelelően fogja a képadatokat kinyomtatni.
- Ha a **Fő (Main)** lapon be van jelölve a **Fekete-fehér fotónyomtatás (Black and White Photo Print)** jelölőnégyzet, a **Színekorekció (Color Correction)** elem szürke és nem lehet elérni.

Kapcsolódó témakörök

- [Képek optimális fotónyomtatása](#)
- [Színbeállítás a nyomtatóillesztő segítségével](#)
- [Nyomtatás az ICC-profilok segítségével](#)
- [Az ICC-profil értelmezése](#)

Képek optimális fotónyomatása

Amikor digitális fényképezőgéppel készített fényképeket nyomtat, többször azt érezheti, hogy a nyomtatott színek tónusai különböznek a tényleges kép, illetve a képernyőn megjelenő kép színárnyalataitól. Ahhoz, hogy a nyomtatási eredmény a legjobban megközelítse a kívánt színárnyalatokat, olyan nyomtatási módot kell választani, mely a legjobban illeszkedik a használt szoftveralkalmazáshoz vagy a céljainkhoz.

Színkezelés

A digitális fényképezőgépek, a lapolvasók, a monitorok és a nyomtatók eltérő módon kezelik a színeket. A színkezelés (színegyeztetés) egy olyan eljárás, mely általános színtérként kezel eszközfüggő „színeket”.

A Windows esetében az „ICM” elnevezésű színkezelés be van építve az operációs rendszerbe.

Általános színtérként széles körben használatos az Adobe RGB és az sRGB. Az Adobe RGB szélesebb színtérrel rendelkezik, mint az sRGB.

Az ICC-profilok átalakítják az eszközfüggő „színeket” egy általános színtérre. Egy ICC-profil használatával és színkezelés végrehajtásával, kinyerheti egy képadat színterét azon színreprodukáló területen belül, melyet a nyomtató ki tud fejezni.

►► Megjegyzés

- A képek mentése rendszerint JPEG formátumban történik. Bizonyos digitális fényképezőgépek lehetőséget nyújtanak a képek RAW formátumban történő tárolására. A RAW formátumban tárolt képek előhívásához számítógépre van szükség. A RAW fájlokhoz ICC-profil is társítható (címkeként) egy speciális program segítségével.

A képadathoz illeszkedő nyomtatási mód kiválasztása

Az ajánlott nyomtatási módszer függ a képadatok vagy a használni kívánt alkalmazói szoftver színterétől (Adobe RGB vagy sRGB).

Két tipikus nyomtatási módszer van.

Ellenőrizze a képadatok vagy a használni kívánt alkalmazás színterét (Adobe RGB vagy sRGB), majd válassza ki a céljainak megfelelő nyomtatási módszert.

Színbeállítás a nyomtatóillesztő segítségével

Ez a rész adatok kinyomtatását mutatja be a nyomtatóillesztő színterkezelés funkciójának használatával.

Nyomtató PRO módban.

Válassza ezt a funkciót, ha olyan nyomtatásokat akar készíteni, amelyek közeliek a monitoron megjelenőkhöz, például ha a színeket úgy korrigálta, hogy közben a monitoron figyelte a nyomtatás képét.

Nyomtatás az ICC-profilok segítségével

Ez a rész az Adobe RGB és az sRGB színterek hatékony felhasználásával történő nyomtatást mutatja be.

A nyomtatás egy közös színtér használatával is történhet. Ehhez az alkalmazói szoftvert és a nyomtatóillesztőt úgy kell beállítani, hogy a színkezelés megfeleljen a képadat bemeneti ICC-profiljának.

A nyomtatóillesztő beállításának eljárása függ a használt alkalmazói szoftvertől.

Kapcsolódó témakör

- [Az ICC-profil értelmezése](#)

Színbeállítás a nyomtatóillesztő segítségével

PRO módban történő nyomtatáshoz határozza meg a nyomtatóillesztő színekorrekció funkcióját. A PRO mód pontosan alkalmazza a monitoron megjelenített adatok jellemzőit, valamint lehetővé teszi, hogy olyan nyomtatásokat készítsen, amelyek közeliek a monitoron megjelenőkhöz.

Fontos

- Amikor PRO módban nyomtat, a Canon ajánlott monitor- és környezetmegvilágítás-beállításai a következők:
 - Monitor
 - Színhőmérséklet: D50 (5000K)
 - Fényesség: 120 cd/m²
 - Gamma: 2,2
 - Környezeti megvilágítás
 - Fluoreszkáló fény D50 színértékeléshez (5000K színhőmérséklet, magas színrendelési tulajdonságok)
 - Fényesség, nyomtatott anyagok esetében: 500 lx ± 125 lx

Megjegyzés

- Ha olyan alkalmazásból nyomtat, mely nem tud meghatározni ICC-profilokat, de lehetőséget nyújt a megadásukra, használjon egy nyomtatási ICC-profilt az alkalmazásban, és válassza ki a színkezelési beállításokat.

A nyomtatóillesztő színbeállításának folyamata a következőképpen használható:

1. Nyissa meg a [nyomtatóillesztő beállító ablakát](#).

2. Válassza ki a kézi színbeállítást.

Válassza a **Fő (Main)** lap **Szín/intenzitás (Color/Intensity)** beállításánál a **Kézi (Manual)** értéket, majd kattintson a **Beállítás... (Set...)** parancsra.

Megnyílik a **Kézi színbeállítás (Manual Color Adjustment)** párbeszédpanel.

3. Válassza ki a színekorrekciót.

Kattintson az **Egyeztetés (Matching)** fülre, és válassza az **Illesztő egyeztetés (Driver Matching)** értéket a **Színkorrekció (Color Correction)** beállításnál.

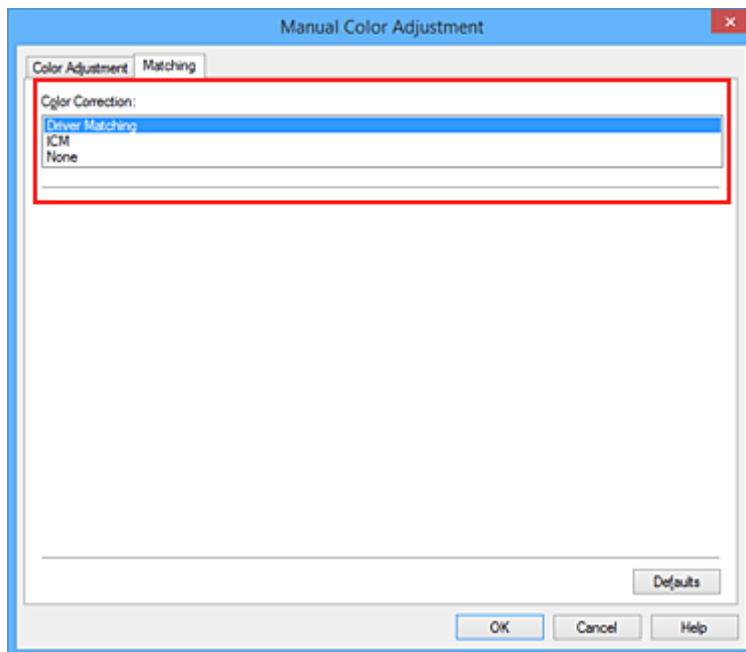

»»» Megjegyzés

- Ha a képadat színhelye Adobe RGB, hatékonyan használható a színhely, és a monitoron megjelenő közeli nyomatok készíthetők, ha az adatok nyomtatásakor a **Színkorrekció (Color Correction)** értéke **ICM (ICC-profil egyeztetése (ICC Profile Matching))**, valamint a **Leképezési mód (Rendering Intent)** beállítása **Aránytartó (Perceptual)**.

4. Állítsa be a többi elemet.

Szükség esetén kattintson a **Színigazítás (Color Adjustment)** fülre, és állítsa be a színegyensúlyt (**Ciánkék (Cyan)**, **Bíbor (Magenta)**, **Sárga (Yellow)**), majd adja meg a **Fényesség (Brightness)**, az **Intenzitás (Intensity)** és a **Kontraszt (Contrast)** beállítás értékét, végül kattintson az **OK** gombra.

5. Fejezze be a beállítást.

Kattintson a **Fő (Main)** lapon az **OK** gombra.

Ha végrehajtja a nyomtatást, a nyomtatóillesztő az adatok nyomtatásakor állítja be a színeket.

Kapcsolódó témakörök

- [A Nyomtatási minőség beállítása \(Egyéni\)](#)
- [A színkorrekció megadása](#)
- [A színegyensúly beállítása](#)
- [A világosság beállítása](#)
- [Az intenzitás beállítása](#)
- [A kontraszt beállítása](#)

Nyomtatás az ICC-profilok segítségével

Ha a képhez tartozik egy bemeneti ICC-profil, nyomtatáskor hatékonyan használhatja a kép színterét (Adobe RGB vagy sRGB).

A nyomtatóillesztő beállításának eljárása függ a használt alkalmazástól.

ICC-profil meghatározása az alkalmazásban és az adatok kinyomtatása

Ha egy képet az Adobe Photoshop, a Canon Digital Photo Professional vagy egyéb olyan programmal módosított, amely lehetőséget nyújt a bemeneti és a nyomtatási ICC-profilok meghatározására, és a módosítás eredményét ki szeretné nyomtatni, hatékonyan használhatja a kép bemeneti ICC-profiljában meghatározott színteret.

Ilyen nyomtatásnál használja az adott programot a színkezelési elemek kiválasztására, és határozza meg a képhez tartozó bemeneti és nyomtatási ICC-profilt.

Még abban az esetben is válassza ki a színkezelési elemeket az adott programban, ha a nyomtatáskor egyéni ICC-profilt vagy speciális Canon papírhoz való ICC-profilt használ.

A részletekért tekintse meg a használt alkalmazás felhasználói kézikönyvét.

1. Nyissa meg a [nyomtatóillesztő beállító ablakát](#).

2. Válassza ki a kézi színbeállítást.

Válassza a **Fő (Main)** lap **Szín/intenzitás (Color/Intensity)** beállításánál a **Kézi (Manual)** értéket, majd kattintson a **Beállítás... (Set...)** parancsra.

Megnyílik a **Kézi színbeállítás (Manual Color Adjustment)** párbeszédpanel.

3. Válassza ki a színekorrekcíót.

Kattintson az **Egyeztetés (Matching)** fülre, és válassza a **Nincs (None)** értéket a **Színkorrekció (Color Correction)** beállításnál.

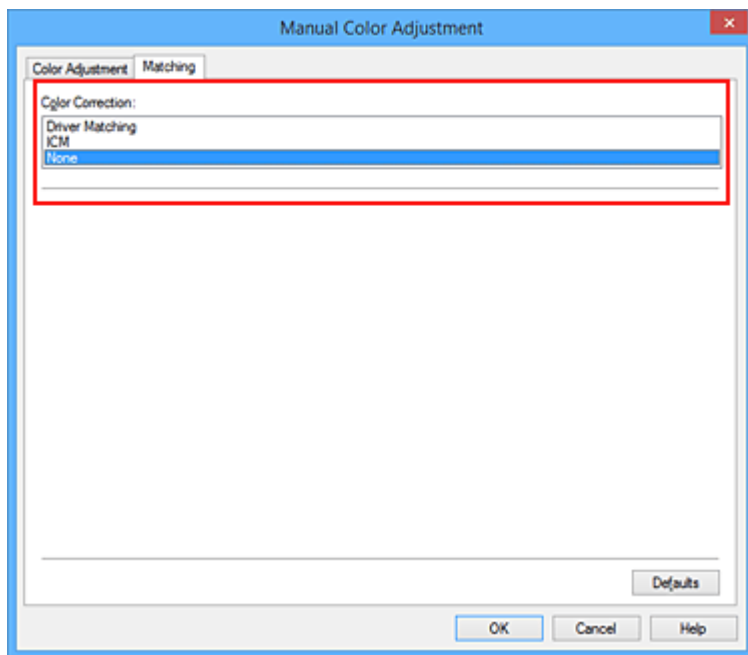

4. Állítsa be a többi elemet.

Szükség esetén kattintson a **Színigazítás (Color Adjustment)** fülre, és állítsa be a színegyensúlyt (**Ciánkék (Cyan)**, **Bíbor (Magenta)**, **Sárga (Yellow)**), majd adja meg a **Fényesség (Brightness)**, az **Intenzitás (Intensity)** és a **Kontraszt (Contrast)** beállítás értékét, végül kattintson az **OK** gombra.

5. Fejezze be a beállítást.

Kattintson a **Fő (Main)** lapon az **OK** gombra.

Nyomatáskor a nyomtató a képadat színterét használja.

ICC-profil beállítása a nyomtatóillesztőhöz és nyomtatás

Nyomatás olyan alkalmazói szoftverből, mely nem tud meghatározni ICC-profilokat vagy nem ad lehetőséget profil megadására, ekkor a nyomtató az adatban talált bemeneti ICC-profil (sRGB) színterét használja. Ha Adobe RGB adatokat nyomtat, kinyomtathatja azokat az Adobe RGB színtér segítségével még akkor is, ha az alkalmazás nem támogatja az Adobe RGB-t.

1. Nyissa meg a [nyomtatóillesztő beállító ablakát](#).

2. Válassza ki a kézi színbeállítást.

Válassza a **Fő (Main)** lap **Szín/intenzitás (Color/Intensity)** beállításánál a **Kézi (Manual)** értéket, majd kattintson a **Beállítás... (Set...)** parancsra.

Megnyílik a **Kézi színbeállítás (Manual Color Adjustment)** párbeszédpanel.

3. Válassza ki a színtkorrekciót.

Kattintson az **Egyeztetés (Matching)** fülre, és a **Színtkorrekció (Color Correction)** beállításnál válassza az **ICM (ICC-profil egyeztetése (ICC Profile Matching))** lehetőséget.

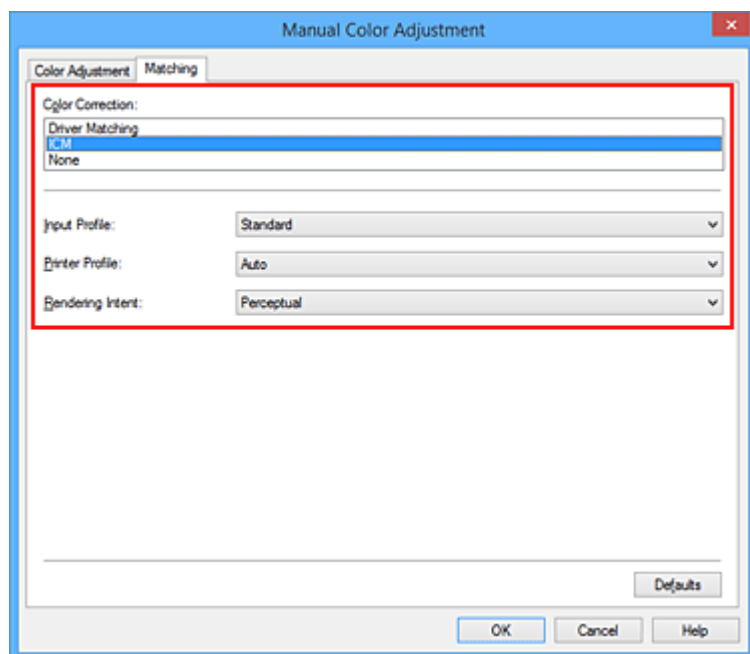

4. Válassza ki a bemeneti profilt.

Válasszon olyan értéket a **Bemeneti profil (Input Profile)** beállításnál, amely megfelel a képadat színterének.

- sRGB adatok vagy bemeneti ICC-profil nélküli adatok esetén:

Válassza a **Normál (Standard)** értéket.

- Adobe RGB adatok esetén:

Válassza az **Adobe RGB (1998)** értéket.

Fontos

- Ha az alkalmazás meghatároz egy bemeneti profilt, akkor a nyomtatóillesztőben megadott bemeneti profil beállításai nem lesznek érvényesek.
- Az **Adobe RGB (1998)** lehetőség nem jelenik meg, ha nincsenek telepítve az Adobe RGB bemeneti profiljai.

5. Válassza ki a nyomtatóprofil.

Válassza a **Nyomtatóprofil (Printer Profile)** lehetőséget.

- A nyomtatóprofil automatikus beállítása:

Válassza az **Automatikus (Auto)** mód beállítást.

- A nyomtatóprofil kézi beállítása:

Válassza ki a használt hordozótípushoz tartozó nyomtatóprofil.

6. A leképezési mód kiválasztása.

Válassza ki a színigazítás módját a **Leképezési mód (Rendering Intent)** menüben.

- **Telítettség (Saturation)**

Ezzel a beállítással a képek élénkebbek lesznek, mint az **Aránytartó (Perceptual)** beállítással.

- **Aránytartó (Perceptual)**

Ez a funkció gyakorlatilag azt a színhelyet nyomtatja ki, amelyet a nyomtató reprodukálni képes. Mivel ez a funkció a monitoron megjelenített adatok attribútumait pontosan rendereli, csak akkor válassza ezt a funkciót, ha olyan nyomtatottakat akar készíteni, amelyek közeliek a monitoron megjelenethez.

Fontos

- Amikor az **Aránytartó (Perceptual)** beállítással kíván képet nyomtatni, a Canon ajánlott monitor és környezeti megvilágítás beállításai a következők:

- Monitor

Színhőmérséklet: D50 (5000K)

Fényesség: 120 cd/m²

Gamma: 2,2

- Környezeti megvilágítás

Fluoreszkáló fény D50 színértékeléshez (5000K színhőmérséklet, magas színrendelési tulajdonságok)

Fényesség, nyomtatott anyagok esetében: 500 lx ± 125 lx

- **Relatív kolorimetrikus (Relative Colorimetric)**

Amikor a képadatokat a nyomtató színterének megfelelővé alakítják át, ez a módszer úgy alakítja át a képadatokat, hogy a visszaadott színek megközelítsék a közös színtartományokat.

Akkor válassza ezt a módszert, ha azt szeretné, hogy a kinyomtatott képek színei közel essenek az eredeti színekhez.

A fehér pontok fehér pontokként (háttérszínként) jelennek meg a papíron.

- **Abszolút kolorimetrikus (Absolute Colorimetric)**

Ez a módszer a fehér pontok fogalmát használja a bemeneti és kimeneti ICC-profilokban a képadatok konvertálásához.

Bár a fehér pontok színe és a színegyensúlya változik, előfordulhat, hogy a profilkombináció miatt nem kapja meg a várt eredményt a kimenten.

Fontos

- A hordozótípustól függően a nyomtatási eredmények azonosak lehetnek a **Leképezési mód (Rendering Intent)** beállítás megváltoztatása ellenére is.
- Windows XP SP2 vagy Windows XP SP3 használatakor ez a funkció nem érhető el.

7. Állítsa be a többi elemet.

Szükség esetén kattintson a **Színigazítás (Color Adjustment)** fülre, és állítsa be a **Ciánkék (Cyan)**, a **Bíbor (Magenta)**, a **Sárga (Yellow)**, a **Fényesség (Brightness)**, az **Intenzitás (Intensity)** és a **Kontraszt (Contrast)** beállítás értékét, majd kattintson az **OK** gombra.

8. Fejezze be a beállítást.

Kattintson a **Fő (Main)** lapon az **OK** gombra.

Nyomtatáskor a nyomtató a képadat színterét használja.

Kapcsolódó témakörök

- [A Nyomtatási minőség beállítása \(Egyéni\)](#)
- [A színkorrekció megadása](#)
- [A színegyensúly beállítása](#)
- [A világosság beállítása](#)
- [Az intenzitás beállítása](#)
- [A kontraszt beállítása](#)

Az ICC-profil értelmezése

Ha meg kell adnia ICC-profil a nyomtatóhoz, válassza ki a nyomtatási hordozó ICC-profilját.

Ehhez a nyomtatóhoz az alábbi ICC-profilok vannak telepítve.

Canon XXXXX <GL><PP> 1/2 Photo Paper Plus Glossy&Gold
(1) (2) (3)

- (1): a nyomtató modellje.
- (2): a nyomtatás minősége.

A nyomtatás minősége 5 szintre van osztva a nagy sebességtől a magas minőségig. Minél nagyobb ez a szám, annál jobb a nyomtatási minőség. Ez az érték a nyomtatóillesztő **Egyéni (Custom)** párbeszédpaneljén található Minőség csúszka helyzetének felel meg.

- (3): a hordozótípus. Ez a hordozónév következő hordozótípusoknak felel meg:

Photo Paper Plus Glossy&Gold: Photo Paper Plus Glossy II

Photo Paper Pro Platinum: Photo Paper Pro Platinum

Photo Paper Pro Luster: Photo Paper Pro Luster

Photo Paper Plus Semi-Gloss: Photo Paper Plus Semi-gloss

Matte Photo Paper: Matte Photo Paper

Other Glossy Paper: Egyéb Glossy pa. (széles margó) és Egyéb Glossy papír

Fine Art Museum Etching: Fine Art Paper "Museum Etching"

Other Fine Art Paper 1: Egyéb Fine Art papír 1

Other Fine Art Paper 2: Egyéb Fine Art papír 2 és Canvas

A színegyensúly beállítása

A nyomtatás során beállíthatja a színek árnyalatát.

Ez a funkció egészében megváltoztatja a dokumentum színegyensúlyát, mert a kimenetet az egyes színek tintaarányainak módosításával állítja be. Ha jelentősen kívánja módosítani a színegyensúlyt, használja a szoftveralkalmazást. A nyomtatóillesztőt csak akkor használja, ha a színegyensúlyt csak kisebb mértékben szeretné módosítani.

A következő minta azt az esetet mutatja, amikor kiemeltük a ciánkék színt, és tompítottuk a sárga színt, egységessé téve ezáltal a színek általános megjelenését.



Nincs beállítás Beállított színegyensúly.

A színegyensúly beállításának folyamata a következő:

A színegyensúly a **Gyorsbeállítás (Quick Setup)** lapon is beállítható a **Szín/intenzitás kézi beállítása (Color/Intensity Manual Adjustment)** kiválasztásával a **További funkciók (Additional Features)** közül.

1. Nyissa meg a [nyomtatóillesztő beállító ablakát](#).
2. Válassza ki a kézi színbeállítást.

Válassza a **Fő (Main)** lap **Szín/intenzitás (Color/Intensity)** beállításánál a **Kézi (Manual)** értéket, majd kattintson a **Beállítás... (Set...)** parancsra.

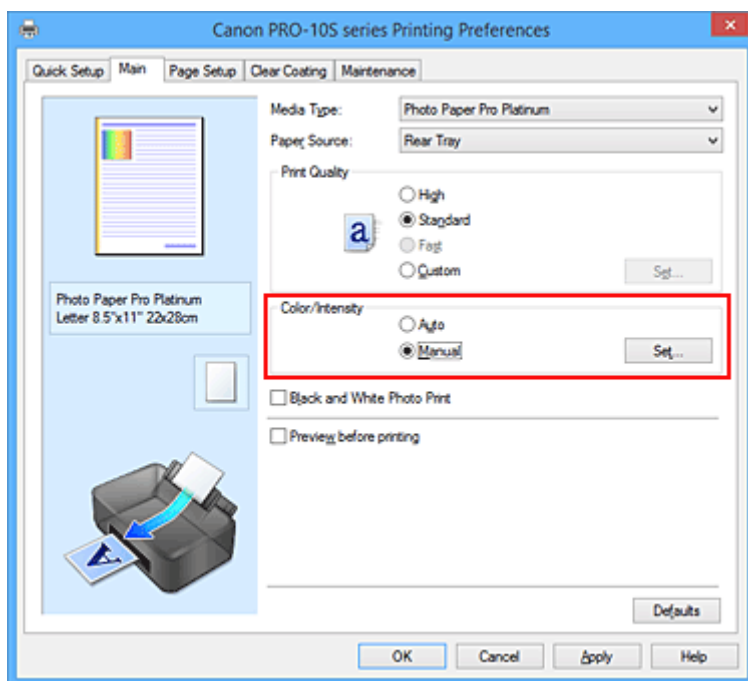

Megnyílik a **Kézi színbeállítás (Manual Color Adjustment)** párbeszédpanel.

3. Beállított színegyensúly.

Külön csúszka van a **Ciánkék (Cyan)**, a **Bíbor (Magenta)** és a **Sárga (Yellow)** szín beállítására. A megfelelő csúszkák jobbra történő mozgatásával a színek erőteljesebbek lesznek, a balra történő mozgatással pedig halványabbak. Ha például a ciánkék gyengébb lesz, a piros erősebbé válik. Akár egy értéket is beírhat a csúszkához. Az érték -50 és 50 között lehet. Az aktuális beállítások a nyomtatóillesztő bal oldalán található beállítási előnézet részen láthatók.

Az egyes színek beállítása után kattintson az **OK** gombra.

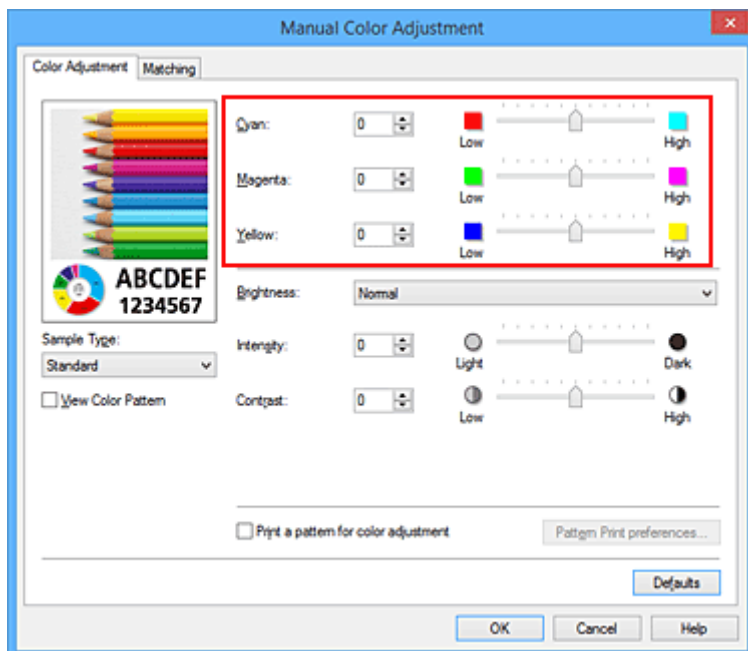

4. Fejezze be a beállítást.

Kattintson a **Fő (Main)** lapon az **OK** gombra.

Nyomtatáskor a dokumentum a beállított színegyensúllyal kerül kinyomtatásra.

Fontos

- Ha a **Fő (Main)** lapon be van jelölve a **Fekete-fehér fotónyomtatás (Black and White Photo Print)** jelölőnégyzetet, akkor nem állítható be a színegyensúly (**Ciánkék (Cyan)**, **Bíbor (Magenta)**, **Sárga (Yellow)**).

Kapcsolódó témakörök

- [A Nyomtatási minőség beállítása \(Egyéni\)](#)
- [A színekorrekció megadása](#)
- [A színegyensúly beállítása minták használatával \(nyomtatóillesztő\)](#)
- [A világosság beállítása](#)
- [Az intenzitás beállítása](#)
- [A kontraszt beállítása](#)
- [Az intenzitás és a kontraszt beállítása minták használatával \(nyomtatóillesztő\)](#)

A színegyensúly beállítása minták használatával (nyomtatóillesztő)

A mintanyomtatás eredménye alapján módosíthatja a kép színegyensúlyát.

Ha megváltoztatja egy dokumentum színegyensúlyát vagy intenzitását, illetve kontrasztját, a mintanyomtatási funkció segítségével kinyomtathatja a módosítások eredményeit és a módosítások értékeit.

A színegyensúly minta alapján történő beállítása a következőképpen végezhető el:

1. Nyissa meg a [nyomtatóillesztő beállító ablakát](#).

2. Válassza ki a kézi színbeállítást.

Válassza a **Fő (Main)** lap **Szín/intenzitás (Color/Intensity)** beállításánál a **Kézi (Manual)** értéket, majd kattintson a **Beállítás... (Set...)** parancsra.

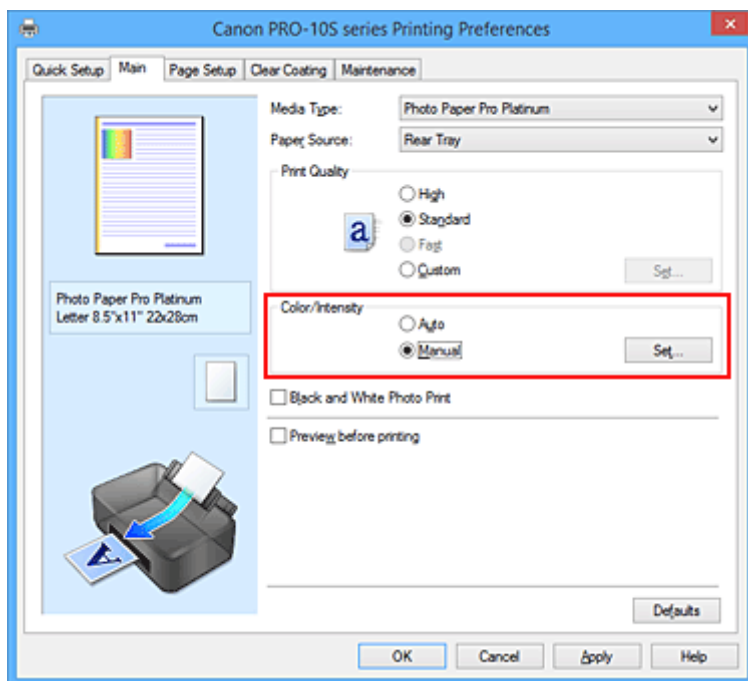

Megnyílik a **Kézi színbeállítás (Manual Color Adjustment)** párbeszédpanel.

3. Válassza ki a mintanyomtatási funkciót.

A **Színigazítás (Color Adjustment)** lapon jelölje be a **Színbeállítási minta nyomtatása (Print a pattern for color adjustment)** jelölőnégyzetet, és kattintson a **Mintanyomtatási beállítások... (Pattern Print preferences...)** gombra.

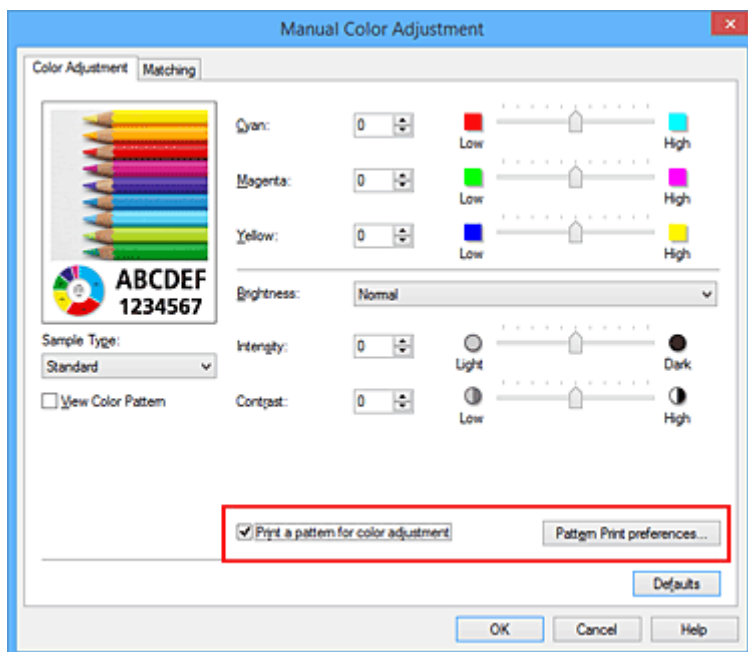

4. Állítsa be a mintanyomtatási funkciót.

Amikor megnyílik a **Mintanyomtatás (Pattern Print)** párbeszédablak, állítsa be a következő elemeket, majd kattintson az **OK** gombra.

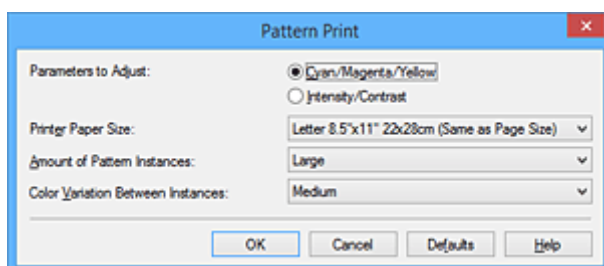

Beállított paraméterek (Parameters to Adjust)

Válassza a **Ciánkék, bíbor és sárga (Cyan/Magenta/Yellow)** elemet.

Fontos

- Ha bejelöli a **Fekete-fehér fotónyomtatás (Black and White Photo Print)** jelölőnégyzetet a **Fő (Main)** lapon, akkor nem állíthatók be a következők: **Ciánkék, bíbor és sárga (Cyan/Magenta/Yellow)**.

Nyomtató papírmérete (Printer Paper Size)

Válassza ki a mintanyomtatáshoz használni kívánt papír méretét.

Megjegyzés

- Az **Oldalbeállítás (Page Setup)** lapon választott papírmérettől függően előfordulhat, hogy egyes méretek nem lesznek elérhetőek.

Mintaelemek mennyisége (Amount of Pattern Instances)

A nyomtatandó minták számának megadásához válassza a **Legnagyobb (Largest)**, a **Nagy (Large)** vagy a **Kicsi (Small)** beállítást.

Megjegyzés

- A **Legnagyobb (Largest)** és a **Nagy (Large)** beállítás egyes papírméretek és kimeneti papírméretek esetében nem választható ki.

Színeltérés az elemek között (Color Variation Between Instances)

Állítsa be a szomszédos minták közötti színmódosítás mennyiségét.

►► Megjegyzés

- A **Nagy (Large)** beállítás a **Közepes (Medium)** beállítás kétszeresének, a **Kicsi (Small)** beállítás pedig a **Közepes (Medium)** beállítás felének felel meg.

5. Ellenőrizze a nyomtatási eredményeket a mintanyomaton.

A **Színigazítás (Color Adjustment)** lapon kattintson az **OK** gombra a **Kézi színbeállítás (Manual Color Adjustment)** párbeszédpanel bezárásához.

A **Fő (Main)** lapon kattintson az **OK** gombra, majd hajtsa végre a nyomtatást. A nyomtató ekkor kinyomtat egy mintát, amelynek a középértéke az Ön által beállított színegyensúly.



6. Állítsa be a színegyensúlyt.

A mintanyomtatás eredménye alapján válassza ki a legmegfelelőbb képet. Ezután írja be a **Színigazítás (Color Adjustment)** lapon található **Ciánkék (Cyan)**, **Bíbor (Magenta)** és **Sárga (Yellow)** mezőbe a színegyensúlynak az adott kép alatt megjelenített értékét.

Törölje a **Színbeállítási minta nyomtatása (Print a pattern for color adjustment)** jelölőnégyzet jelölését, és kattintson az **OK** gombra.

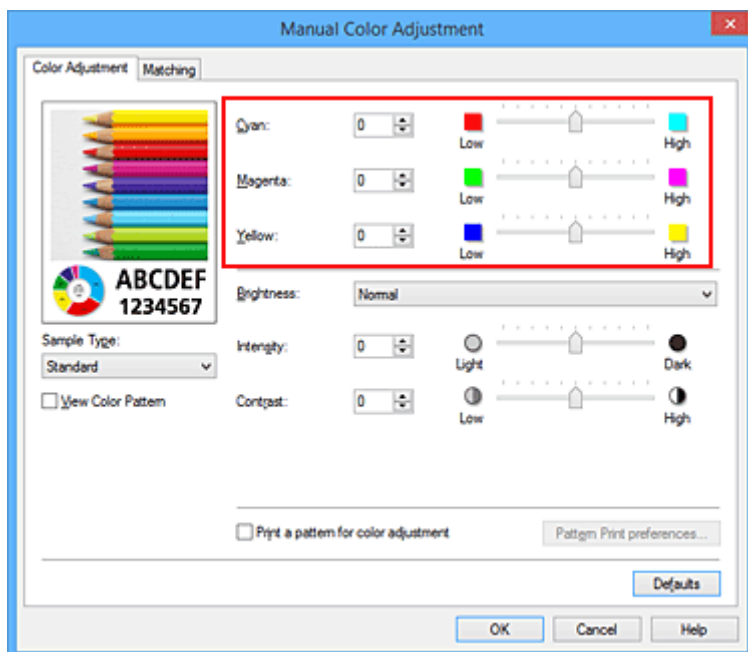

»»» Megjegyzés

- A színegyensúly a **Gyorsbeállítás (Quick Setup)** lapon is beállítható a **Szín/intenzitás kézi beállítása (Color/Intensity Manual Adjustment)** kiválasztásával a **További funkciók (Additional Features)** közül.

7. Fejezze be a beállítást.

Kattintson a **Fő (Main)** lapon az **OK** gombra.

Nyomatáskor a dokumentum a mintanyomatási funkció segítségével beállított színegyensúllyal lesz kinyomtatva.

»»» Fontos

- Ha a **Színigazítás (Color Adjustment)** lapon be van jelölve a **Színbeállítási minta nyomtatása (Print a pattern for color adjustment)** jelölőnégyzet, a következő beállítások szürkén jelennek meg, és nem használhatók:
 - A **Fő (Main)** lap **Megtekintés nyomtatás előtt (Preview before printing)** funkciója
 - **Kötési oldal (Stapling Side)** és **Margó megadása... (Specify Margin...)** az **Oldalbeállítás (Page Setup)** fülön (Ha **Kétoldalas nyomtatás (Kézi) (Duplex Printing (Manual))** van beállítva, csak **Kötési oldal (Stapling Side)** állítható be.)
- Csak abban az esetben nyomtathat mintát, ha az **Oldalbeállítás (Page Setup)** lapon az **Oldalelrendezés (Page Layout)** beállítás értéke **Normál méret (Normal-size)** vagy **Szegély nélkül (Borderless)**.
- Ha bejelöli a **Fekete-fehér fotónyomatás (Black and White Photo Print)** jelölőnégyzetet a **Fő (Main)** lapon, akkor nem állíthatók be a következők: **Ciánkék (Cyan)**, **Bibor (Magenta)** és **Sárga (Yellow)**.
- A funkció lehet, hogy nem elérhető a szoftvertől függően.

Kapcsolódó témakörök

- [A színegyensúly beállítása](#)
- [Az intenzitás beállítása](#)
- [A kontraszt beállítása](#)
- [Az intenzitás és a kontraszt beállítása minták használatával \(nyomtatóillesztő\)](#)

A világosság beállítása

Nyomtatáskor módosíthatja a kép általános világosságát.

Ez a funkció nem módosítja a tiszta fehéret és a tiszta feketét, csak a köztes színek világosságára van hatással.

Az alábbi minta olyan nyomtatás eredményét mutatja, amelynek során módosította a fényesség beállítását.



A **Világos (Light)** érték esetén A **Normál (Normal)** érték esetén A **Sötét (Dark)** érték esetén

A világosság beállításának folyamata a következő:

A fényesség a **Gyorsbeállítás (Quick Setup)** lapon is beállítható a **Szín/intenzitás kézi beállítása (Color/Intensity Manual Adjustment)** kiválasztásával a **További funkciók (Additional Features)** közül.

1. Nyissa meg a [nyomtatóillesztő beállító ablakát](#).

2. Válassza ki a kézi színbeállítást.

Válassza a **Fő (Main)** lap **Szín/intenzitás (Color/Intensity)** beállításánál a **Kézi (Manual)** értéket, majd kattintson a **Beállítás... (Set...)** parancsra.

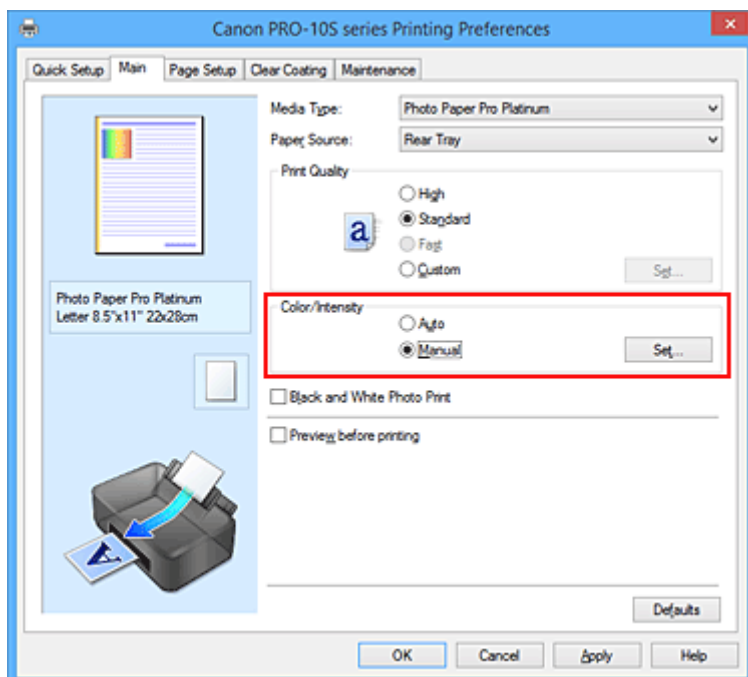

Megnyílik a **Kézi színbeállítás (Manual Color Adjustment)** párbeszédpanel.

3. Adja meg a világosságot.

Válassza ki a **Világos (Light)**, a **Normál (Normal)** vagy a **Sötét (Dark)** értéket a **Fényesség (Brightness)** beállításnál, és kattintson az **OK** gombra. Az aktuális beállítások a nyomtatóillesztő bal oldalán található beállítási előnézet részen láthatók.

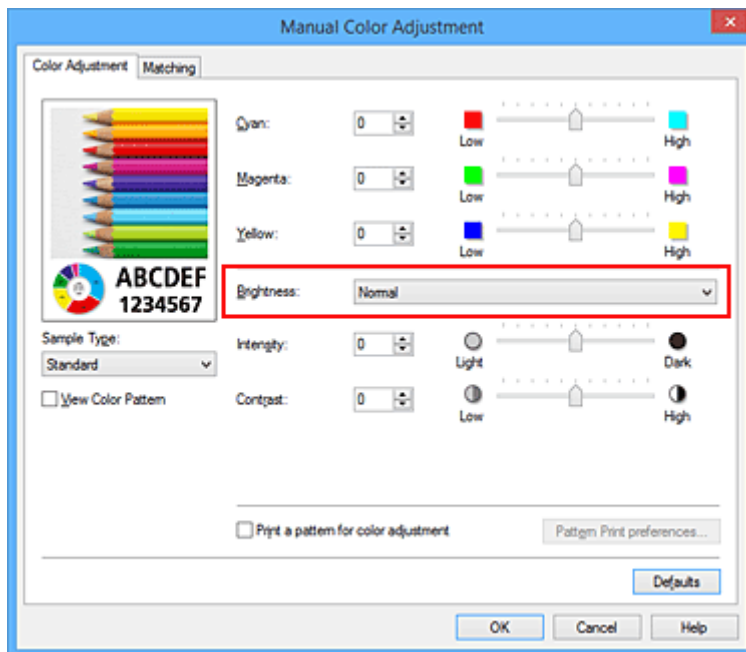

4. Fejezze be a beállítást.

Kattintson a **Fő (Main)** lapon az **OK** gombra.

Nyomtatáskor a dokumentum a beállított fényességgel kerül kinyomtatásra.

Kapcsolódó témakörök

- [A Nyomtatási minőség beállítása \(Egyéni\)](#)
- [A színkorrekció megadása](#)
- [A színegyensúly beállítása](#)
- [Az intenzitás beállítása](#)
- [A kontraszt beállítása](#)

Az intenzitás beállítása

Ezzel a funkcióval gyengítheti (világosíthatja) vagy erősítheti (sötétítheti) a nyomtatás során a képadat színeinek általános megjelenését.

A következő minta azt az esetet mutatja, amikor az intenzitást növeltük, így a kép nyomtatásakor a színek intenzívebbé váltak.



Nincs beállítás

Nagyobb intenzitás

Az intenzitás beállításának folyamata a következő:

Az intenzitás a **Gyorsbeállítás (Quick Setup)** lapon is beállítható a **Szín/intenzitás kézi beállítása (Color/Intensity Manual Adjustment)** kiválasztásával a **További funkciók (Additional Features)** közül.

1. Nyissa meg a [nyomtatóillesztő beállító ablakát](#).
2. Válassza ki a kézi színbeállítást.

Válassza a **Fő (Main)** lap **Szín/intenzitás (Color/Intensity)** beállításánál a **Kézi (Manual)** értéket, majd kattintson a **Beállítás... (Set...)** parancsra.

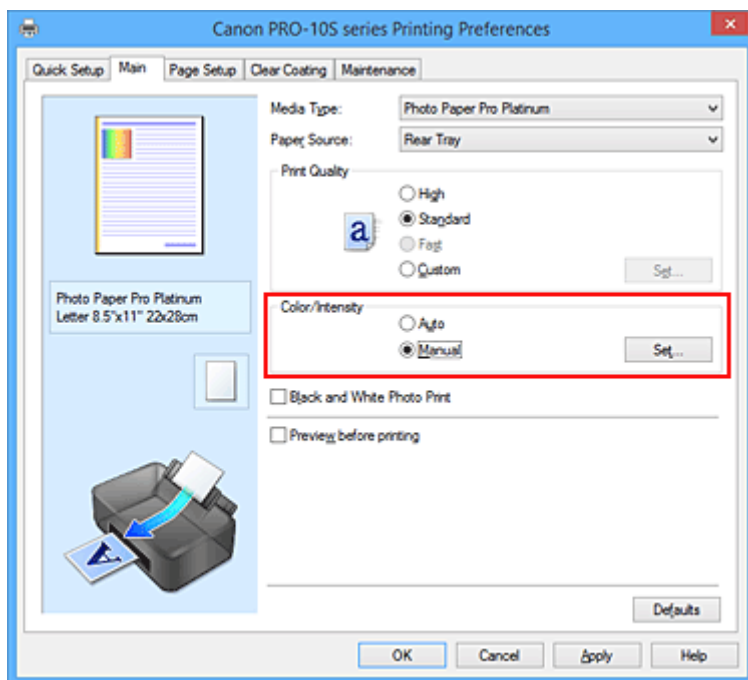

Megnyílik a **Kézi színbeállítás (Manual Color Adjustment)** párbeszédpanel.

3. Állítsa be az intenzitást.

Az **Intenzitás (Intensity)** csúszka jobbra mozgatása erősíti (sötétíti) a színeket, a csúszka balra mozgatása gyengíti (világosítja) a színeket.

Akár egy értéket is beírhat a csúszkához. Az érték -50 és 50 között lehet. Az aktuális beállítások a nyomtatóillesztő bal oldalán található beállítási előnézet részen láthatók.

Az egyes színek beállítása után kattintson az **OK** gombra.

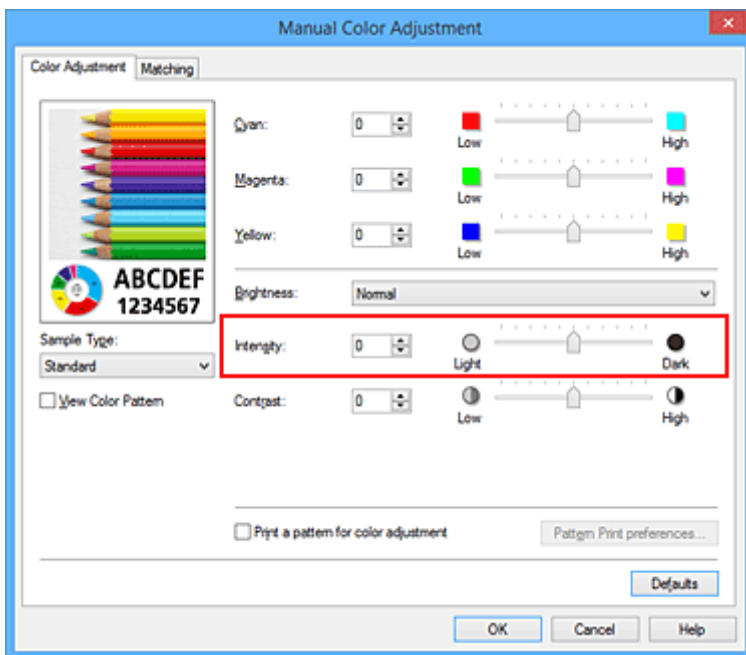

4. Fejezze be a beállítást.

Kattintson a **Fő (Main)** lapon az **OK** gombra.

Nyomtatáskor a dokumentum a beállított intenzitással kerül kinyomtatásra.

Kapcsolódó témakörök

- [A Nyomtatási minőség beállítása \(Egyéni\)](#)
- [A színkorrekció megadása](#)
- [A színegyensúly beállítása](#)
- [A színegyensúly beállítása minták használatával \(nyomtatóillesztő\)](#)
- [A világosság beállítása](#)
- [A kontraszt beállítása](#)
- [Az intenzitás és a kontraszt beállítása minták használatával \(nyomtatóillesztő\)](#)

A kontraszt beállítása

A kép kontrasztja beállítható a nyomtatás közben.

Ha a kép világos és sötét részei közötti különbséget erősebbé, kiemeltebbé kívánja tenni, növelje meg a kontrasztot. Másrésről, ha a kép világos és sötét részei közötti különbséget gyengébbé, kevésbé kiemeltté kívánja tenni, növelje meg a kontrasztot.



Nincs beállítás

A kontraszt módosítása

A kontraszt beállításának folyamata a következő:

A kontraszt a **Gyorsbeállítás (Quick Setup)** lapon is beállítható a **Szín/intenzitás kézi beállítása (Color/Intensity Manual Adjustment)** kiválasztásával a **További funkciók (Additional Features)** közül.

1. Nyissa meg a [nyomtatóillesztő beállító ablakát](#).
2. Válassza ki a kézi színbeállítást.

Válassza a **Fő (Main)** lap **Szín/intenzitás (Color/Intensity)** beállításánál a **Kézi (Manual)** értéket, majd kattintson a **Beállítás... (Set...)** parancsra.

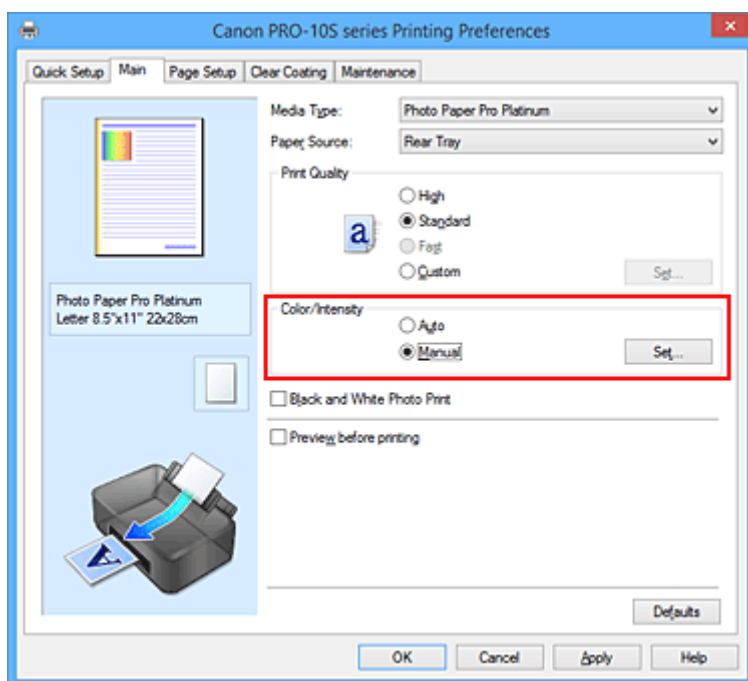

Megnyílik a **Kézi színbeállítás (Manual Color Adjustment)** párbeszédpanel.

3. A kontraszt módosítása

A **Kontraszt (Contrast)** csúszka jobbra húzásával növekszik, balra húzásával csökken a kontraszt. Akár egy értéket is beírhat a csúszkához. Az érték -50 és 50 között lehet. Az aktuális beállítások a nyomtatóillesztő bal oldalán található beállítási előnézet részen láthatók.

Az egyes színek beállítása után kattintson az **OK** gombra.

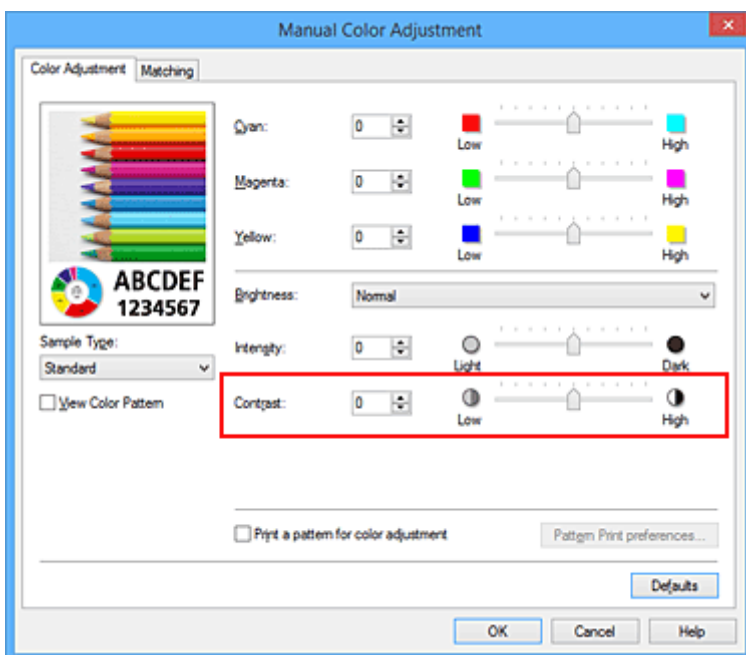

4. Fejezze be a beállítást.

Kattintson a **Fő (Main)** lapon az **OK** gombra.

Nyomtatáskor a dokumentum a beállított kontraszttal kerül kinyomtatásra.

Kapcsolódó témakörök

- [A Nyomtatási minőség beállítása \(Egyéni\)](#)
- [A színekorrekció megadása](#)
- [A színegyensúly beállítása](#)
- [A színegyensúly beállítása minták használatával \(nyomtatóillesztő\)](#)
- [A világosság beállítása](#)
- [Az intenzitás beállítása](#)
- [Az intenzitás és a kontraszt beállítása minták használatával \(nyomtatóillesztő\)](#)

Az intenzitás és a kontraszt beállítása minták használatával (nyomtatóillesztő)

A mintanyomtatás eredménye alapján módosíthatja a kép intenzitását és kontrasztját.

Ha megváltoztatja egy dokumentum színegyensúlyát vagy intenzitását, illetve kontrasztját, a mintanyomtatási funkció segítségével kinyomtathatja a módosítások eredményeit és a módosítások értékeit.

Az intenzitás és a kontraszt minta alapján történő beállítása a következőképpen végezhető el:

1. Nyissa meg a [nyomtatóillesztő beállító ablakát](#).

2. Válassza ki a kézi színbeállítást.

Válassza a **Fő (Main)** lap **Szín/intenzitás (Color/Intensity)** beállításánál a **Kézi (Manual)** értéket, majd kattintson a **Beállítás... (Set...)** parancsra.

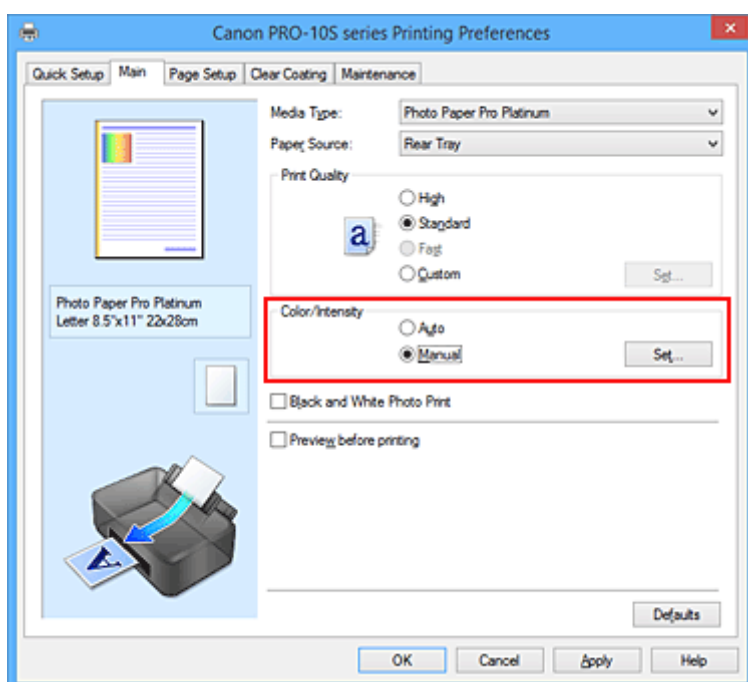

Megnyílik a **Kézi színbeállítás (Manual Color Adjustment)** párbeszédpanel.

3. Válassza ki a mintanyomtatási funkciót.

A **Színigazítás (Color Adjustment)** lapon jelölje be a **Színbeállítási minta nyomtatása (Print a pattern for color adjustment)** jelölőnégyzetet, és kattintson a **Mintanyomtatási beállítások... (Pattern Print preferences...)** gombra.

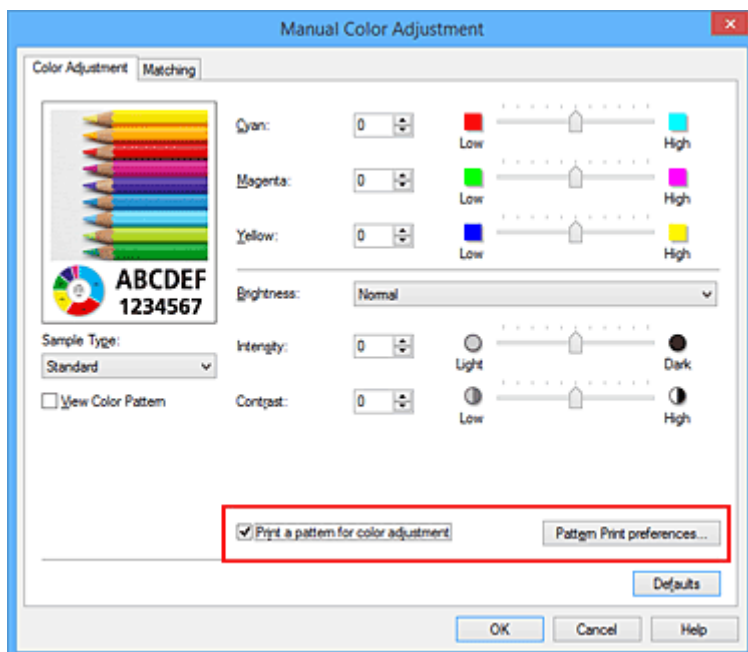

4. Állítsa be a mintanyomtatási funkciót.

Amikor megnyílik a **Mintanyomtatás (Pattern Print)** párbeszédablak, állítsa be a következő elemeket, majd kattintson az **OK** gombra.

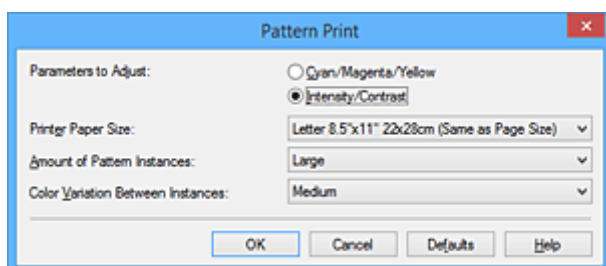

Beállított paraméterek (Parameters to Adjust)

Válassza az **Intenzitás és kontraszt (Intensity/Contrast)** elemet.

Nyomtató papírmérete (Printer Paper Size)

Válassza ki a mintanyomtatáshoz használni kívánt papír méretét.

»»» Megjegyzés

- Az **Oldalbeállítás (Page Setup)** lapon választott papírmérettől függően előfordulhat, hogy egyes méretek nem lesznek elérhetők.

Mintaelemek mennyisége (Amount of Pattern Instances)

A nyomtatandó minták számának megadásához válassza a **Legnagyobb (Largest)**, a **Nagy (Large)** vagy a **Kicsi (Small)** beállítást.

»»» Megjegyzés

- A **Legnagyobb (Largest)** és a **Nagy (Large)** beállítás egyes papírméretek és kimeneti papírméretek esetében nem választható ki.

Színeltérés az elemek között (Color Variation Between Instances)

Állítsa be a szomszédos minták közötti színmodosítás mennyiségét.

»»» Megjegyzés

- A **Nagy (Large)** beállítás a **Közepes (Medium)** beállítás kétszeresének, a **Kicsi (Small)** beállítás pedig a **Közepes (Medium)** beállítás felének felel meg.

5. Ellenőrizze a nyomtatási eredményeket a mintanyomaton.

A **Színigazítás (Color Adjustment)** lapon kattintson az **OK** gombra a **Kézi színbeállítás (Manual Color Adjustment)** párbeszédpanel bezárásához.

A **Fő (Main)** lapon kattintson az **OK** gombra, majd hajtsa végre a nyomtatást. A nyomtató ekkor kinyomtat egy mintát, amelynek a középértéke az Ön által beállított intenzitás/kontraszt.



6. Az intenzitás és a kontraszt beállítása.

A mintanyomtatás eredménye alapján válassza ki a legmegfelelőbb képet. Ezután írja be a **Színigazítás (Color Adjustment)** lapon található **Intenzitás (Intensity)** és **Kontraszt (Contrast)** mezőbe az intenzitás, illetve a kontraszt kép alatt megjelenített értékét.

Törölje a **Színbeállítási minta nyomtatása (Print a pattern for color adjustment)** jelölőnégyzet jelölését, és kattintson az **OK** gombra.

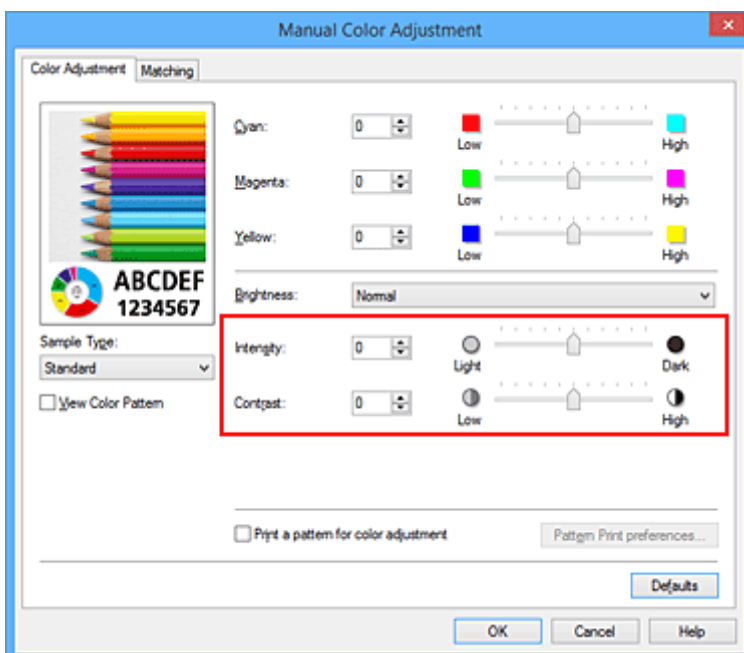

»» Megjegyzés

- Az intenzitás/kontraszt a **Gyorsbeállítás (Quick Setup)** lapon is beállítható a **Szín/intenzitás kézi beállítása (Color/Intensity Manual Adjustment)** kiválasztásával a **További funkciók (Additional Features)** közül.

7. Fejezze be a beállítást.

Kattintson a **Fő (Main)** lapon az **OK** gombra.

Nyomatáskor a dokumentum a mintanyomatási funkció segítségével beállított intenzitással, illetve kontraszttal lesz kinyomtatva.

»» Fontos

- Ha a **Színigazítás (Color Adjustment)** lapon be van jelölve a **Színbeállítási minta nyomtatása (Print a pattern for color adjustment)** jelölőnégyzet, a következő beállítások szürkén jelennek meg, és nem használhatók:
 - A **Fő (Main)** lap **Megtekintés nyomtatás előtt (Preview before printing)** funkciója
 - **Kötési oldal (Stapling Side)** és **Margó megadása... (Specify Margin...)** az **Oldalbeállítás (Page Setup)** fülön (Ha **Kétoldalas nyomtatás (Kézi) (Duplex Printing (Manual))** van beállítva, csak **Kötési oldal (Stapling Side)** állítható be.)
- Csak abban az esetben nyomtathat mintát, ha az **Oldalbeállítás (Page Setup)** lapon az **Oldalelrendezés (Page Layout)** beállítás értéke **Normál méret (Normal-size)** vagy **Szegély nélkül (Borderless)**.
- A funkció lehet, hogy nem elérhető a szoftvertől függően.

Kapcsolódó témakörök

- [A színegyensúly beállítása](#)
- [A színegyensúly beállítása minták használatával \(nyomtatóillesztő\)](#)
- [Az intenzitás beállítása](#)
- [A kontraszt beállítása](#)

A nyomtatóillesztő áttekintése

- ▶ **Canon IJ nyomtatóillesztő**
- ▶ **A nyomtatóillesztő beállító ablakának megnyitása**
- ▶ **Canon IJ állapotmonitor**
- ▶ **A tintaszintek ellenőrzése a számítógépről**
- ▶ **A Canon IJ megtekintő**
- ▶ **Nem kívánt nyomtatási feladat törlése**
- ▶ **Használati útmutató (nyomtatóillesztő)**

Canon IJ nyomtatóillesztő

A Canon IJ nyomtató-illesztőprogram (a továbbiakban nyomtató-illesztő) egy olyan szoftver, amely a számítógépre telepítve lehetővé teszi, hogy a nyomtató adatokat nyomtathasson.

A nyomtatóillesztő az alkalmazásban elkészített nyomtatási anyagot a nyomtató számára érhető adattá konvertálja, majd a konvertált anyagot a nyomtatóra küldi.

Mivel a nyomtatási adatok formátuma a modelltől függően más és más lehet, szüksége van egy olyan nyomtatóillesztőre, amely kifejezetten az Ön által használt modellhez való.

Nyomtatóillesztő-típusok

Windows Vista SP1 vagy újabb verziójú rendszeren a szokásos nyomtatóillesztőn kívül az XPS nyomtatóillesztőt is telepítheti.

Az XPS nyomtatóillesztő az XPS-nyomtatást támogató alkalmazásokból történő nyomtatáshoz használható.

►► Fontos

- Az XPS nyomtatóillesztő használatához a normál nyomtatóillesztőnek már telepítve kell lennie a számítógépen.

A nyomtatóillesztő telepítése

- A hagyományos nyomtatóillesztő telepítéséhez helyezze be a nyomtatóval kapott Telepítő CD-ROM-ot, majd telepítse az illesztőprogramot a **Telepítés újrakezdése (Start Setup Again)** lehetőségnél.
- Az XPS nyomtatóillesztő telepítéséhez helyezze be a nyomtatóval kapott Telepítő CD-ROM-ot, majd telepítse az illesztőprogramot az **XPS illesztőprogram (XPS Driver)** paranccsal a **Szoftver telepítése (Add Software)** lehetőségnél.

A nyomtatóillesztő megadása

A nyomtatóillesztő megadásához nyissa meg a **Nyomtatás (Print)** párbeszédablakot a használt alkalmazásszoftverben, és válassza az „XXX” lehetőséget (ahol „XXX” a modell neve) a szokásos nyomtatóillesztő megadásához, vagy válassza az „XXX XPS” lehetőséget (ahol „XXX” a modell neve) az XPS nyomtatóillesztő megadásához.

A kézikönyv megjelenítése a nyomtatóillesztő segítségével

Ha meg szeretné jeleníteni egy lap leírását a nyomtatóillesztő beállító ablakában, kattintson az adott lapon található **Súgó (Help)** gombra.

Kapcsolódó témakör

- [A nyomtatóillesztő beállító ablakának megnyitása](#)

A nyomtatóillesztő beállító ablakának megnyitása

A nyomtatóillesztő beállító ablaka megnyitható a használt alkalmazásból vagy a nyomtató ikonjának segítségével is.

A nyomtatóillesztő beállító ablakának megnyitása az alkalmazói szoftverből

A nyomtatási profil nyomtatáskor történő beállításához az alábbi lépéseket kell végrehajtani.

1. Válassza ki azt a parancsot, amellyel az alkalmazásból indítja el a nyomtatást.

Általában válassza a **Fájl (File)** menü **Nyomtatás (Print)** parancsát, mellyel megnyílik a **Nyomtatás (Print)** párbeszédpanel.

2. Válassza ki a modell nevének megfelelő elemet, majd kattintson a **Beállítások (Preferences)** (vagy a **Tulajdonságok (Properties)**) gombra.

Megnyílik a nyomtatóillesztő beállító ablaka.

»»» Megjegyzés

- Az alkalmazói szoftvertől függően a parancsok és a menük nevei változhatnak, s a lépések száma is több lehet. Részletekért tekintsük meg az alkalmazás felhasználói kézikönyvét.

A nyomtatóillesztő beállító ablakának megnyitása a nyomtató ikonjának segítségével

Kövesse az alábbi lépéseket a nyomtató karbantartási műveleteinek (például nyomtatófej-tisztítás) elvégzéséhez, illetve az összes szoftveralkalmazásnál közös nyomtatási profil beállításához.

1. Válassza az alábbi elemeket:

- Windows 8.1 és Windows 8 használata esetén az asztali csempék között válassza a következőket: **Beállítások (Settings)** -> **Vezérlőpult (Control Panel)** -> **Hardver és hang (Hardware and Sound)** -> **Eszközök és nyomtatók (Devices and Printers)**.
- Windows 7 rendszeren válassza a **Start** menü -> **Eszközök és nyomtatók (Devices and Printers)** pontot.
- Windows Vista rendszeren válassza a **Start** menü -> **Vezérlőpult (Control Panel)** -> **Hardver és hang (Hardware and Sound)** -> **Nyomtatók (Printers)** pontot.
- Windows XP rendszeren válassza a **start** menü -> **Vezérlőpult (Control Panel)** -> **Nyomtatók és más hardverek (Printers and Other Hardware)** -> **Nyomtatók és faxok (Printers and Faxes)** pontot.

2. Kattintson jobb gombbal a modellnév ikonjára, majd válassz a **Nyomtatási beállítások (Printing preferences)** lehetőséget a megjelenő menüből.

Megnyílik a nyomtatóillesztő beállító ablaka.

»»» Fontos

- A nyomtatóillesztő beállító ablakának a **Nyomtató tulajdonságai (Printer properties)** (Windows 8.1, Windows 8, Windows 7) vagy **Tulajdonságok (Properties)** (Windows Vista, Windows XP) ablakból történő megnyitása csak azokat a lapokat jeleníti meg, amelyek a Windows rendszer funkcióira vonatkoznak, például a **Portok (Ports)** (vagy a **Speciális (Advanced)**) lapot. Azok a lapok nem jelennek meg, ha a **Nyomtatási beállítások (Printing**

preferences) vagy a szoftveralkalmazáson keresztül történt a megnyitás. A Windows funkcióira vonatkozó lapokkal kapcsolatos tájékoztatásért tekintse meg a Windows felhasználói kézikönyvét.

Canon IJ állapotmonitor

A Canon IJ állapotmonitor olyan alkalmazás, amely megmutatja a nyomtató állapotát és a nyomtatás folyamatának haladását. A nyomtató állapotát grafikák, ikonok és üzenetek segítségével jelzi.

A Canon IJ állapotmonitor elindítása

A Canon IJ állapotfigyelő automatikusan elindul, ha nyomtatandó adatot küld a nyomtatónak. Elindulása után a Canon IJ állapotmonitor gombként jelenik meg a tálcán.



Kattintson a tálcán az állapotmonitor gombjára. Megjelenik a Canon IJ állapotmonitor.

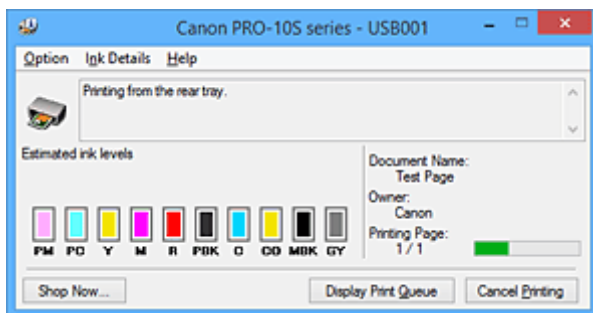

»»» Megjegyzés

- Ha akkor szeretné megnyitni a Canon IJ állapotmonitort, amikor a nyomtató nem nyomtat, nyissa meg a [nyomtatóillesztő beállító ablakát](#), majd a **Karbantartás (Maintenance)** lapon kattintson a **Nyomtatóállapot megtekintése (View Printer Status)** gombra.
- A Canon IJ állapotmonitor által megjelenített információk különbözhetnek attól függően, hogy melyik országban vagy régióban használja a nyomtatót.

Hiba esetén

A Canon IJ állapotmonitor hiba esetén automatikusan megnyílik (ha például kifogyott a papír vagy a tinta a nyomtatón).

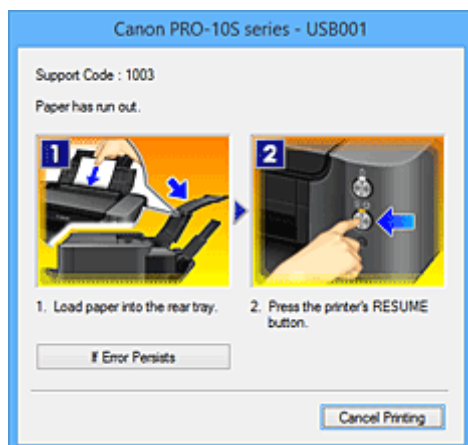

Ebben az esetben az utasítás alapján hajtsa végre a megfelelő műveletet.

A tintaszintek ellenőrzése a számítógépről

Ellenőrizheti a fennmaradó tinta szintjét és a modellhez tartozó tintatartály típusokat.

1. Nyissa meg a [nyomtatóillesztő beállító ablakát](#).

2. A Canon IJ állapotmonitor elindítása

A **Karbantartás (Maintenance)** lapon kattintson a **Nyomtatóállapot megtekintése (View Printer Status)** lehetőségre.

Megnyílik a Canon IJ állapotfigyelő, és megjelenik a tintaszint képe.

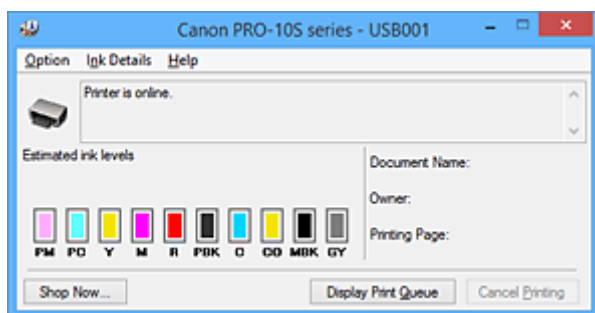

»»» Megjegyzés

- A Canon IJ állapotmonitor által megjelenített információk különbözhetnek attól függően, hogy melyik országban vagy régióban használja a nyomtatót.
- Amikor értesítést kap a maradék tintaszintről, egy jel jelenik meg az ikon felett.
Például: 
A tintatartály kifogyóban van. Készítsen elő egy új tintatartályt.
- Ha A3 vagy nagyobb papírméretre nyomtat, akkor lehetséges, hogy a tinta kifogy a nyomtatás befejezése előtt, illetve a nyomtatás halvány lehet vagy fehér csíkokat tartalmazhat.

3. Ha szükséges, kattintson a **Tintainformáció (Ink Details)** gombra.

Megnézheti a tintával kapcsolatos információkat.

Egy fennmaradó tintaszinttel kapcsolatos figyelmeztetés vagy hiba esetén **Tintainformáció (Ink Details)** párbeszédpanelben a kép tetején egy értesítési ikon jelenik meg.

Ilyen esetekben kövesse a képernyőn szereplő lépéseket.

»»» Megjegyzés

- Megjelenítheti a **Tintainformáció (Ink Details)** párbeszédpanelt is, ha a Canon IJ állapotfigyelő tintaikonját választja.

A Canon IJ megtekintő

A Canon IJ megtekintő egy olyan alkalmazás, amely a dokumentum tényleges kinyomtatása előtt megjeleníti a nyomtatás eredményét.

A megtekintő a nyomtatóillesztőben megadott beállításokat tükrözi, és lehetővé teszi a dokumentum elrendezésének, a nyomtatás sorrendjének és az oldalak számának ellenőrzését. A hordozó típusa és a papírforrás is módosítható.

Ha megtekintést szeretne megjeleníteni a nyomtatás előtt, akkor nyissa meg a [nyomtatóillesztő beállító ablakát](#), majd kattintson a **Fő (Main)** lapra, és jelölje be a **Megtekintés nyomtatás előtt (Preview before printing)** jelölőnégyzetet.

Ha nem szeretne megtekintést nyomtatás előtt, ne jelölje be a négyzetet.

Fontos

- Ha az XPS nyomtatóillesztőt használja, olvassa el „[A nyomtatandó dokumentum szerkesztése és a nyomtatási előzmények között szereplő dokumentumok újbóli kinyomtatása](#)” című részt.

Kapcsolódó témakör

- [A nyomtatási eredmények megjelenítése nyomtatás előtt](#)

Nem kívánt nyomtatási feladat törlése

Ha az XPS nyomtatóillesztőt használja, akkor a következő leírásban a „Canon IJ állapotmonitor” szöveget helyettesítse a „Canon IJ XPS állapotmonitor” szöveggel.

Ha a nyomtató nem kezd el nyomtatni, lehet, hogy marad megszakított vagy sikertelen nyomtatási feladat. A nem kívánt nyomtatási feladatot a Canon IJ állapotmonitor segítségével lehet törölni.

1. Jelenítse meg a Canon IJ állapotmonitort.

Kattintson a tálcán a Canon IJ állapotmonitor ikonjára.
Megjelenik a Canon IJ állapotmonitor.

2. Jelenítse meg a nyomtatási feladatokat.

Kattintson a **Nyomtatási sor megjelenítése (Display Print Queue)** gombra.
Megjelenik a nyomtatási sor ablaka.

3. Törölje a nyomtatási feladatokat.

Válassza az **Összes dokumentum törlése (Cancel All Documents)** lehetőséget a **Nyomtató (Printer)** menüből.

Amikor megjelenik a megerősítő üzenet, kattintson az **Igen (Yes)** gombra.

A nyomtatási feladat törlése ezzel készen van.

Fontos

- Azok a felhasználók, akik nem jogosultak a nyomtató kezelésére, nem távolíthatnak el másik felhasználóhoz tartozó nyomtatási feladatokat.

Megjegyzés

- A művelet elvégzésével minden nyomtatási feladatot töröl. Ha végrehajtandó nyomtatási feladat is van a nyomtatási sorban, kezdje előlről a nyomtatási folyamatot.

Használati útmutató (nyomtatóillesztő)

A nyomtatóillesztőre az alábbi korlátozások érvényesek. A nyomtatóillesztő használatakor tartsa szem előtt a következőket.

A nyomtatóillesztő korlátozásai

- A nyomtatandó dokumentumtól függően a nyomtatóillesztőben megadott papíradagolási módszer nem mindig működik helyesen.
Ebben az esetben az alkalmazás **Nyomtatás (Print)** párbeszédpaneljéről nyissa meg a [nyomtatóillesztő beállító ablakát](#), majd a **Fő (Main)** lapon jelölje be a helyes beállítást a **Papírforrás (Paper Source)** mezőben.
- Bizonyos alkalmazások esetén a nyomtatóillesztő **Oldalbeállítás (Page Setup)** lapjának **Példányszám (Copies)** beállítása nem mindig van engedélyezve.
Ebben az esetben használja az alkalmazás **Nyomtatás (Print)** párbeszédpaneljének példányszám beállítását.
- Ha a **Karbantartás (Maintenance)** lapon a **Névjegy (About)** párbeszédpanel **Nyelv (Language)** beállítása nem egyezik meg az operációs rendszer nyelvével, a nyomtatóillesztő beállító ablaka helytelenül jelenhet meg.
- A **Speciális (Advanced)** lapon ne változtassa meg a nyomtató tulajdonságait. Ha bármit megváltoztat, nem tudja majd megfelelően használni a következő funkciókat.
Ha az alkalmazás **Nyomtatás (Print)** párbeszédpaneljén a **Nyomtatás fájlba (Print to file)** lehetőség van kiválasztva, és az alkalmazás olyan, hogy nem engedélyezi az EMF-sorbaállítást (mint például az Adobe Photoshop LE és a MS Photo Editor), a következő funkciók nem fognak működni.
 - A **Fő (Main)** lap **Megtekintés nyomtatás előtt (Preview before printing)** funkciója
 - A **Nyomtatási adatok elvesztésének megakadályozása (Prevention of Print Data Loss)** beállítás az **Oldalbeállítás (Page Setup)** lap **Nyomtatási beállítások (Print Options)** párbeszédpaneljén
 - Az **Oldalelrendezés (Page Layout)**, a **Mozaik/Poszter (Tiling/Poster)**, a **Füzet (Booklet)**, a **Kétoldalas nyomtatás (Kézi) (Duplex Printing (Manual))**, a **Margó megadása... (Specify Margin...)**, a **Nyomtatás az utolsó oldaltól (Print from Last Page)**, a **Szétválogatás (Collate)** és a **Bélyegző/Háttér... (Stamp/Background...)** (**Bélyegző... (Stamp...)**) beállítás az **Oldalbeállítás (Page Setup)** lapon
 - **Színbeállítási minta nyomtatása (Print a pattern for color adjustment)** a **Színigazítás (Color Adjustment)** fülön a **Kézi színbeállítás (Manual Color Adjustment)** párbeszédablakban
- Mivel a megtekintés felbontása különbözik a nyomtatás felbontásától, a megtekintési területen látható szövegek és vonalak különbözhetnek a tényleges nyomtatási eredménytől.
- Bizonyos alkalmazásokban a nyomtatás több feladatra van osztva.
A nyomtatás leállításához törölje az összes osztott nyomtatási feladatot.
- Ha a képadatok nyomtatása nem megfelelő, az **Oldalbeállítás (Page Setup)** lapon nyissa meg a **Nyomtatási beállítások (Print Options)** párbeszédpanelét, majd módosítsa **Az ICM letiltását kéri az alkalmazói szoftver (Disable ICM required from the application software)** beállítást. Ez megoldhatja a problémát.

»»» Megjegyzés

- Ha az XPS nyomtatóillesztőt használja, **Az ICM letiltását kéri az alkalmazói szoftver (Disable ICM required from the application software)** funkció nem érhető el.

- Ne indítsa el a Canon IJ Network Tool segédprogramot nyomtatás közben.
- Ne nyomtasson, amíg a Canon IJ Network Tool fut.

Tudnivalók a korlátozott alkalmazásokról

- A következő korlátozások érvényesek a Microsoft Word (Microsoft Corporation) alkalmazás esetében.
 - Ha a Microsoft Word alkalmazásnak ugyanazok a nyomtatási funkciói vannak, mint a nyomtatóillesztőnek, megadásukat a Wordben végezze el.
 - Ha a **Laphoz igazított (Fit-to-Page)**, az **Igazítás lapmérethez (Scaled)** vagy az **Oldalelrendezés (Page Layout)** lehetőséget használja a nyomtatóillesztő **Oldalbeállítás (Page Setup)** lapján található **Oldalelrendezés (Page Layout)** beállításnál, előfordulhat hogy a dokumentumot nem lehet megfelelően kinyomtatni a Word egyes verzióiban.
 - Ha a Word **Oldalméret (Page Size)** beállításánál az „XXX nagyítás/kicsinyítés” lehetőséget használja, előfordulhat hogy a dokumentumot nem lehet megfelelően kinyomtatni a Word egyes verzióiban.
- Ha ez történik, kövesse az alábbi eljárást.
1. Nyissa meg a Word **Nyomtatás (Print)** párbeszédpaneljét.
 2. Jelenítse meg a [nyomtatóillesztő beállító ablakát](#), és az **Oldalbeállítás (Page Setup)** lap **Lapméret (Page Size)** beállításánál olyan papírméretet adjon meg, amely megegyezik a Word programban beállított mérettel.
 3. Az **Oldalelrendezés (Page Layout)** beállításnál adja meg a kívánt értéket, majd az ablak bezárásához kattintson az **OK** gombra.
 4. A nyomtatás megkezdése nélkül zárja be a **Nyomtatás (Print)** párbeszédpanelét.
 5. Nyissa meg újra a Word **Nyomtatás (Print)** párbeszédpaneljét.
 6. Nyissa meg ismét a nyomtatóillesztő beállító ablakát, majd kattintson az **OK** gombra.
 7. Indítsa el a nyomtatást.
- Ha a bitképes nyomtatást engedélyezi az Adobe Illustrator (Adobe Systems Incorporated) programban, a nyomtatás sokáig tarthat, vagy előfordulhat, hogy nem minden adat lesz kinyomtatva. Nyomtasson úgy, hogy törölje a jelet a **Nyomtatás (Print)** párbeszédpanel **Bitképes nyomtatás (Bitmap Printing)** jelölőnégyzetéből.

A nyomtatóillesztő leírása

- ▶ **A Gyorsbeállítás lap leírása**
- ▶ **A Fő lap leírása**
- ▶ **Az Oldalbeállítás lap leírása**
- ▶ **Az Átlátszó bevonat lap leírása**
- ▶ **A Karbantartás lap leírása**
- ▶ **A Canon IJ megtekintő leírása**
- ▶ **A Canon IJ XPS megtekintő leírása**
- ▶ **A Canon IJ állapotmonitor leírása**

A Gyorsbeállítás lap leírása

A **Gyorsbeállítás (Quick Setup)** lap a gyakran használt nyomtatási beállítások megadására szolgál. Amikor egy elmentett beállítást választ, a nyomtató automatikusan felveszi az előre beállított értékeket.

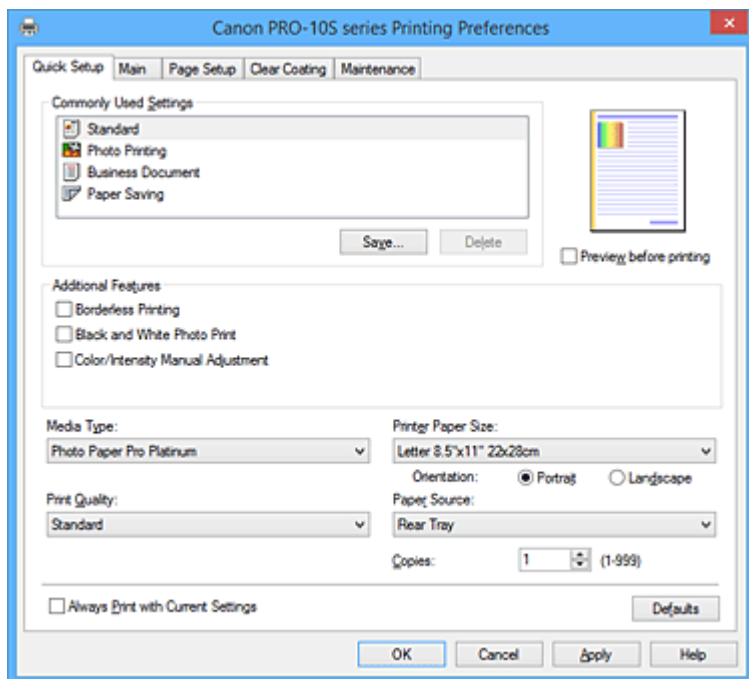

Gyakran használt beállítások (Commonly Used Settings)

A gyakran használt nyomtatási profilok neve és ikonja be van jegyezve. Amikor kiválasztja a dokumentum céljának megfelelő nyomtatási profilt, akkor a beállítások az adott célnak megfelelő értékeket veszik fel.

Ezenkívül a kiválasztott nyomtatási profilnak megfelelő, hasznosnak tűnő funkciók megjelennek a **További funkciók (Additional Features)** beállításnál.

A nyomtatási profilt módosíthatja, illetve bejegyezheti egy másik néven. A bejegyzett nyomtatási profilt törölheti.

A profilokat átrendezheti úgy, hogy egyenként egy másik helyre húzza őket, vagy úgy, hogy a Ctrl gombot lenyomva tartva megnyomja a fel vagy a le nyilat.

Normál (Standard)

Ezek a gyári beállítások.

Ha a **Lapméret (Page Size)**, a **Tájolás (Orientation)** és a **Példányszám (Copies)** értékét az alkalmazásból állították be, akkor azok a beállítások elsőbbséget élveznek a többivel szemben.

Fényképnymtatás (Photo Printing)

Ha ezt a beállítást fényképnymtatás esetén választja ki, akkor a rendszer az általában használt fotópapír- és fényképméretértéket fogja beállítani. A **Szegély nélküli nyomtatás (Borderless Printing)** jelölőnégyzet automatikusan be lesz jelölve.

Ha a **Tájolás (Orientation)** és a **Példányszám (Copies)** értékét az alkalmazásból állították be, akkor azok a beállítások elsőbbséget élveznek a többivel szemben.

Üzleti dokumentum (Business Document)

Ezt a beállítást akkor válassza, ha szokványos dokumentumot szeretne nyomtatni.

Ha a **Lapméret (Page Size)**, a **Tájolás (Orientation)** és a **Példányszám (Copies)** értékét az alkalmazásból állították be, akkor azok a beállítások elsőbbséget élveznek a többivel szemben.

Spórolás a papírral (Paper Saving)

Ezt a beállítást akkor válassza, ha egy szokványos dokumentum nyomtatását papírtakarékos módon szeretné elvégezni. A **2->1 nyomtatás (2-on-1 Printing)** és a **Kétoldalas nyomtatás**

(Kézi) (**Duplex Printing (Manual)**) jelölőnégyzet automatikusan be lesz jelölve.

Ha a **Lapméret (Page Size)**, a **Tájolás (Orientation)** és a **Példányszám (Copies)** értékét az alkalmazásból állították be, akkor azok a beállítások elsőbbséget élveznek a többivel szemben.

»»» Megjegyzés

- A hozzáadott nyomtatási profil kiválasztásakor megjelenik azon **További funkciók (Additional Features)** kombinációja, amely a hozzáadott nyomtatási profil mentését megelőzően kiválasztott nyomtatási profilhoz kapcsolódóan megjelent.

Mentés... (Save...)

Megjeleníti [Gyakran használt beállítások mentése \(Save Commonly Used Settings\) párbeszédpanel](#).

Akkor kattintson erre a gombra, ha a **Gyorsbeállítás (Quick Setup)**, a **Fő (Main)**, az **Oldalbeállítás (Page Setup)** és az **Átlátszó bevonat (Clear Coating)** lapon beállított adatokat menteni kívánja a **Gyakran használt beállítások (Commonly Used Settings)** listába.

Törlés (Delete)

Törli a bejegyzett nyomtatási profilt.

Válassza ki a **Gyakran használt beállítások (Commonly Used Settings)** listáról törölni kívánt beállítás nevét, majd kattintson a **Törlés (Delete)** lehetőségre. Ha megjelenik egy megerősítő üzenet, kattintson az **OK** gombra.

»»» Megjegyzés

- A kezdeti beállításoknál regisztrált nyomtatási profilok nem törölhetők.

Beállítások megtekintése

A papír sematikus ábráján láthatja, hogy miként jelenik majd meg papíron a dokumentum. Az elrendezés átfogó képét is megtekintheti.

Megtekintés nyomtatás előtt (Preview before printing)

Az adatok tényleges kinyomtatása előtt megmutatja a nyomtatás várható eredményét.

Ha bejelöli ezt a jelölőnégyzetet, elérhető lesz a megtekintés nyomtatás előtt.

Ha nem szeretne megtekintést nyomtatás előtt, törölje a jelölőnégyzet jelölését.

»»» Fontos

- A Canon IJ XPS Preview szolgáltatás használatához telepítve kell lennie számítógépén a Microsoft .NET Framework 4 Client Profile szoftvernek.

További funkciók (Additional Features)

Megjeleníti a nyomtatási profil gyakran használt, kényelmes funkcióit, amelyeket Ön a **Gyakran használt beállítások (Commonly Used Settings)** listához a **Gyorsbeállítás (Quick Setup)** lapon kiválasztott.

Ha az egérmutatót egy módosítható funkció közelébe viszi, megjelenik az adott funkció leírása.

Egy funkció engedélyezéséhez jelölje be a megfelelő jelölőnégyzetet.

A **Fő (Main)** és az **Oldalbeállítás (Page Setup)** lapon egyes funkciókhoz részletes beállításokat adhat meg.

»»» Fontos

- A kiválasztott nyomtatási profiloktól függően egyes funkciók esetleg szürkén jelennek meg, és nem módosíthatók.

2->1 nyomtatás (2-on-1 Printing)

Két dokumentumoldalt nyomtat egymás mellé egyetlen papírlapra.

Az oldalak sorrendjének megváltoztatásához kattintson az **Oldalbeállítás (Page Setup)** lapra,

válassza az **Oldalelrendezés (Page Layout)** elemet az **Oldalelrendezés (Page Layout)** beállításnál, majd kattintson a **Beállítás... (Specify...)** lehetőségre. Ezután a megjelenő **Oldalelrendezéssel nyomtatás (Page Layout Printing) párbeszédpanel** adja meg az **Oldalsorrend (Page Order)** beállítását.

4->1 nyomtatás (4-on-1 Printing)

Négy dokumentumoldalt nyomtat egymás mellé egyetlen papírlapra.

Az oldalak sorrendjének megváltoztatásához kattintson az **Oldalbeállítás (Page Setup)** lapra, válassza az **Oldalelrendezés (Page Layout)** elemet az **Oldalelrendezés (Page Layout)** beállításnál, majd kattintson a **Beállítás... (Specify...)** lehetőségre. Ezután a megjelenő **Oldalelrendezéssel nyomtatás (Page Layout Printing) párbeszédpanel** adja meg az **Oldalsorrend (Page Order)** beállítását.

Kétoldalas nyomtatás (Kézi) (Duplex Printing (Manual))

Megadhatja, hogy a dokumentumot szeretné-e kézi beavatkozással a papír mindkét oldalára nyomtatni, vagy csak az egyik oldalra.

A kötési oldal és a kötési margó módosításához állítsa be az új értékeket az **Oldalbeállítás (Page Setup)** lapon.

Szegély nélküli nyomtatás (Borderless Printing)

Szegély nélkül nyomtat, ilyenkor nem lesz margó a papíron.

A szegély nélküli nyomtatás funkció felnagyítja a dokumentumot, hogy éppen túlnyúljon a papír szélein. Azaz a dokumentum nyomtatása margók nélkül történik.

A dokumentum túlnyúlásának beállításához kattintson az **Oldalbeállítás (Page Setup)** lapra, válassza a **Szegély nélkül (Borderless)** elemet, majd adja meg a **Kiterjedés mértéke (Amount of Extension)** értékét.

Fekete-fehér fotónyomtatás (Black and White Photo Print)

Ez a beállítás egyszínű (monokróm) adatokká alakítja át a dokumentum tartalmát a nyomtatáshoz.

Szín/intenzitás kézi beállítása (Color/Intensity Manual Adjustment)

Akkor válassza ezt a lehetőséget, ha a **Színkorrekció (Color Correction)** módját, illetve a további egyéni beállításokat (pl. **Ciánkék (Cyan)**, **Bíbor (Magenta)**, **Sárga (Yellow)**, **Tónus (Tone)**, **Fényesség (Brightness)**, **Intenzitás (Intensity)**, **Kontraszt (Contrast)** stb.) tervez megadni.

Hordozótípus (Media Type)

Itt választhatja ki a nyomtatandó papír típusát.

Válassza ki a nyomtatóba betöltött papírnak megfelelő hordozótípust. Ez biztosítja, hogy a nyomtatás pontosan az adott papírnak megfelelően történjen.

Nyomtató papírmérete (Printer Paper Size)

Válassza ki a nyomtatóba ténylegesen betöltött papírméretet.

Általában a papírméret beállítása automatikusan történik a kimeneti papírméret beállítása alapján, és a dokumentum átméretezés nélkül lesz kinyomtatva.

Ha **2->1 nyomtatás (2-on-1 Printing)** vagy **4->1 nyomtatás (4-on-1 Printing)** lehetőséget választ a **További funkciók (Additional Features)** beállításnál, akkor a papírméretet manuálisan adhatja meg a **Lapméret (Page Size)** beállításnál az **Oldalbeállítás (Page Setup)** lapon.

Ha a **Lapméret (Page Size)** beállításnál kisebb papírméretet választ ki, a dokumentum kicsinyítve lesz.

Ha nagyobb papírméretet választ ki, a dokumentum nagyítva lesz.

Ha pedig az **Egyéni... (Custom...)** lehetőséget választja, akkor megnyílik az **Egyéni méret (Custom Paper Size) párbeszédpanel**, amelyen megadhatja a papírméret függőleges és vízszintes méretét.

Tájolás (Orientation)

Megadja a nyomtatás tájolását.

Ha a dokumentum készítéséhez használt alkalmazásnak szintén van tájolásbeállítási funkciója, akkor az ott megadott tájolásnak megfelelő beállítást adja meg.

Álló (Portrait)

A dokumentum kinyomtatása úgy, hogy felső és alsó része változatlanul helyezkedjen el a papíradagolás irányához képest. Ez az alapértelmezett beállítás.

Fekvő (Landscape)

A dokumentum kinyomtatása 90 fokkal elforgatva a papíradagolás irányához képest.

Az elforgatás irányának módosításához lépjen a **Karbantartás (Maintenance)** lapra, nyissa meg az **Egyéni beállítások (Custom Settings)** párbeszédpanelt, majd az **Elforgatás 90 fokkal balra, ha a tájolás [Fekvő] (Rotate 90 degrees left when orientation is [Landscape])** jelölőnégyzet használatával adja meg a kívánt beállítást.

A nyomtatott dokumentum 90 fokkal balra történő elforgatásához jelölje be az **Elforgatás 90 fokkal balra, ha a tájolás [Fekvő] (Rotate 90 degrees left when orientation is [Landscape])** jelölőnégyzetet.

Nyomtatási minőség (Print Quality)

Megadja a kívánt nyomtatási minőséget.

Válassza ki a dokumentum céljának megfelelő nyomtatási minőséget az alábbiak közül:

Magas (High)

A nyomtatási minőség elsőbbséget élvez a nyomtatási sebességgel szemben.

Normál (Standard)

Nyomtatás átlagos sebességgel és minőséggel.

Gyors (sebességi prioritás) (Fast (Speed Priority))

A nyomtatási sebesség elsőbbséget élvez a nyomtatási minőséggel szemben.

Papírforrás (Paper Source)

Kiválaszthatja, hogy a készülék honnan adagolja a papírt.

Hátsó tálca (Rear Tray)

A nyomtató mindig a hátsó tálcából adagolja a papírt.

Kézi adagoló (Manual Feed)

A papír adagolása hátulról, a kézi adagolótálcából történik.

Fontos

- A **Papírforrás (Paper Source)** kiválasztható beállításai a hordozótípustól és a mérettől függően eltérőek lehetnek.

Példányszám (Copies)

Megadja a nyomtatni kívánt példányok számát. 1 és 999 közötti érték adható meg.

Fontos

- Ha annak az alkalmazásnak, amelyben a dokumentumot készítette, van ugyanilyen funkciója, a nyomtatóillesztőben adja meg a beállításokat. Ha a nyomtatási eredmény nem lenne megfelelő, az alkalmazásban adja meg a beállításokat.

Mindig a jelenlegi beállításokkal nyomtasson (Always Print with Current Settings)

A következő nyomtatási feladattól kezdve a dokumentumokat az aktuális beállításokkal nyomtatja ki.

Ha ezt a funkciót választja, és bezárja a [nyomtatóillesztő beállító ablakát](#), a rendszer menti a

Gyorsbeállítás (Quick Setup), a **Fő (Main)**, az **Oldalbeállítás (Page Setup)** és az **Átlátszó bevonat**

(**Clear Coating**) lapon beállított adatokat, és a következő nyomtatási feladattól kezdve lehetővé válik a nyomtatás az aktuális beállításokkal.

Fontos

- Ha egy másik felhasználónévvel lép be, akkor az aktuális funkció engedélyezésekor megadott beállítások nem érvényesülnek a nyomtatási beállításoknál.
- Az alkalmazásban megadott beállítások elsőbbséget élveznek a többivel szemben.

Alapért. (Defaults)

Az összes módosított beállítást visszaállítja az alapértékeikre.

Akkor kattintson erre a gombra, ha a **Gyorsbeállítás (Quick Setup)**, a **Fő (Main)**, az **Oldalbeállítás (Page Setup)** és az **Átlátszó bevonat (Clear Coating)** lapon lévő beállításokat vissza szeretné állítani az alapértelmezett értékekre (gyári beállításokra).

Gyakran használt beállítások mentése (Save Commonly Used Settings) párbeszédpanel

E párbeszédpanel segítségével mentheti a **Gyorsbeállítás (Quick Setup)**, a **Fő (Main)**, az **Oldalbeállítás (Page Setup)** és az **Átlátszó bevonat (Clear Coating)** lapon beállított adatokat, továbbá hozzáadhatja őket a **Gyakran használt beállítások (Commonly Used Settings) Gyorsbeállítás (Quick Setup)** lapon található listájához.

Név (Name)

Írja be a menteni kívánt nyomtatási profil nevét.

A név legfeljebb 255 karakterből állhat.

A név és hozzá tartozó ikon megjelenik a **Gyakran használt beállítások (Commonly Used Settings)** listában a **Gyorsbeállítás (Quick Setup)** lapon.

Beállítások... (Options...)

Megnyitja a [Gyakran használt beállítások mentése \(Save Commonly Used Settings\) párbeszédpanel](#).

Módosítja a menteni kívánt nyomtatási profil adatait.

Gyakran használt beállítások mentése (Save Commonly Used Settings) párbeszédpanel

Válassza ki a **Gyakran használt beállítások (Commonly Used Settings)** listába bejegyzendő nyomtatási profilok ikonját, majd a nyomtatási profilokban módosítsa a menteni kívánt tételeket.

Ikon (Icon)

Válassza ki a menteni kívánt nyomtatási profilhoz tartozó ikont.

A kiválasztott ikon és annak neve megjelenik a **Gyakran használt beállítások (Commonly Used Settings)** listában a **Gyorsbeállítás (Quick Setup)** lapon.

Beállított papírméret mentése (Save the paper size setting)

Menti a papírméretet a nyomtatási profilba a **Gyakran használt beállítások (Commonly Used Settings)** közé.

Jelölje be ezt a négyzetet, ha azt szeretné, hogy a nyomtatási profil kiválasztáskor a rendszer a mentett papírméretet alkalmazza.

Ha nem jelöli be ezt a négyzetet, akkor a rendszer nem menti a papírméretet, így a nyomtatási profil kiválasztásakor nem fogja alkalmazni ezt a papírméret-beállítást. A nyomtató e helyett az alkalmazásban megadott papírméretben fog nyomtatni.

Beállított tájolás mentése (Save the orientation setting)

Menti a **Tájolás (Orientation)** beállítást a **Gyakran használt beállítások (Commonly Used Settings)** listában lévő nyomtatási profilba.

Jelölje be ezt a négyzetet, ha azt szeretné, hogy a nyomtatási profil kiválasztásakor a rendszer a mentett nyomtatási tájolást alkalmazza.

Ha nem jelöli be ezt a négyzetet, akkor a rendszer nem menti a nyomtatási tájolást, így a nyomtatási profil kiválasztásakor nem fogja alkalmazni a **Tájolás (Orientation)** adott beállítását. A nyomtató e helyett az alkalmazásban megadott nyomtatási tájolóással fog nyomtatni.

Beállított példányszám mentése (Save the copies setting)

Menti a **Példányszám (Copies)** beállítást a **Gyakran használt beállítások (Commonly Used Settings)** listában lévő nyomtatási profilba.

Jelölje be ezt a négyzetet, ha azt szeretné, hogy a nyomtatási profil kiválasztásakor a rendszer a mentett példányszám-beállítást alkalmazza.

Ha nem jelöli be ezt a négyzetet, akkor a rendszer nem menti a példányszám-beállítást, így a nyomtatási profil kiválasztásakor nem fogja alkalmazni a **Példányszám (Copies)** adott beállítását. A nyomtató e helyett az alkalmazásban megadott példányszám-beállítással fog nyomtatni.

Egyéni méret (Custom Paper Size) párbeszédpanel

Ezen a párbeszédpanelen adhatja meg a használt egyéni papírméret szélességét és magasságát.

Mértékegység (Units)

Válassza ki az egyéni papírméret megadásához használni kívánt mértékegységet.

Papírméret (Paper Size)

Megadja az egyéni papírméret **Szélesség (Width)** és **Magasság (Height)** értékét. A mértékegység a **Mértékegység (Units)** beállításnál megadottnak megfelelő.

Kapcsolódó témakörök

- [Nyomtatás az Easy Setup segítségével](#)
- [Lapméret és -Tájolás beállítása](#)
- [A példányszám és a nyomtatási sorrend beállítása](#)
- [Szegély nélküli nyomtatás végrehajtása](#)
- [Kétoldalas nyomtatás](#)
- [Nyomtatás levelezőlapokra](#)
- [A célnak megfelelő papírforrás kiválasztása](#)
- [A nyomtatási eredmények megjelenítése nyomtatás előtt](#)
- [A papír méretének beállítása \(Egyéni méret\)](#)
- [Színes dokumentum egyszínű nyomtatása](#)
- [A színkorrekció megadása](#)
- [A színegyensúly beállítása](#)
- [A színegyensúly beállítása minták használatával \(nyomtatóillesztő\)](#)
- [A világosság beállítása](#)
- [Az intenzitás beállítása](#)
- [A kontraszt beállítása](#)
- [Az intenzitás és a kontraszt beállítása minták használatával \(nyomtatóillesztő\)](#)
- [Gyakran használt nyomtatási profil regisztrálása](#)

A Fő lap leírása

A **Fő (Main)** lap alapszintű nyomtatási beállítást tesz lehetővé a használt hordozótípusnak megfelelően. Ha nincs szükség különleges nyomtatási beállításokra, a normál nyomtatáshoz elegendő az ezen a lapon található beállításokat megadni.

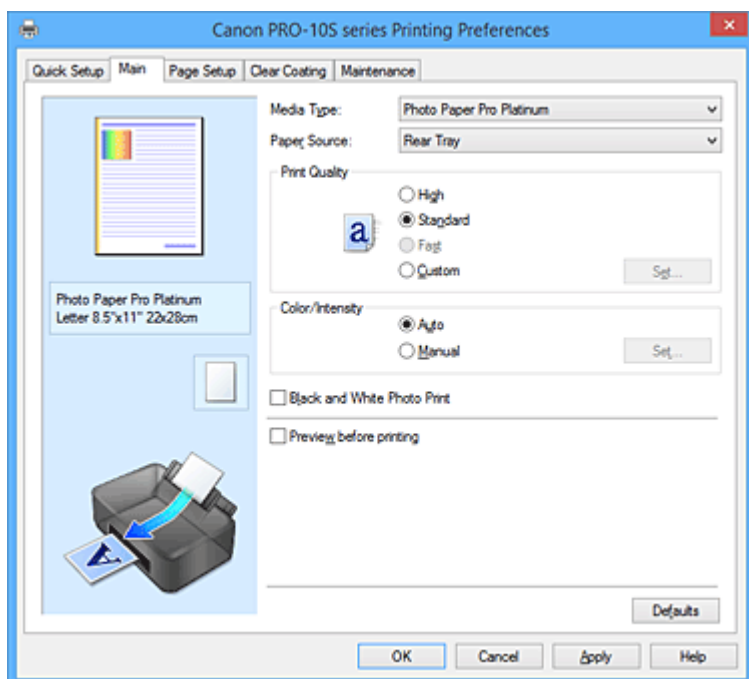

Beállítások megtekintése

A papír sematikus ábráján láthatja, hogy miként jelenik majd meg papíron a dokumentum.

Az elrendezés átfogó képét is megtekintheti.

A nyomtatót szemléltető ábra azt mutatja, hogyan kell betölteni a papírt úgy, hogy megfeleljen a nyomtatóillesztőben megadott beállításoknak.

Nyomtatás előtt az ábra segítségével ellenőrizze, hogy a nyomtató megfelelően van beállítva.

Hordozótípus (Media Type)

Itt választhatja ki a nyomtatandó papír típusát.

Válassza ki a nyomtatóba töltött papírnak megfelelő hordozótípust. Ez biztosítja, hogy a nyomtatás pontosan az adott papírnak megfelelően történjen.

Papírforrás (Paper Source)

Megadja, hogy a készülék honnan adagolja a papírt.

A papírforrás a nyomtatóillesztővel is váltható.

Hátsó tálca (Rear Tray)

A nyomtató mindig a hátsó tálcából adagolja a papírt.

Kézi adagoló (Manual Feed)

A papír adagolása hátulról, a kézi adagolótálcából történik.

Fontos

- A **Papírforrás (Paper Source)** kiválasztható beállításai a hordozótípustól és a mérettől függően eltérőek lehetnek.

Nyomtatási minőség (Print Quality)

Megadja a kívánt nyomtatási minőséget.

Válassza ki a dokumentum céljának megfelelő nyomtatási minőséget az alábbiak közül:

Fontos

- A **Hordozótípus (Media Type)** beállításától függően a nyomtatási eredmények azonosak lehetnek a **Nyomtatási minőség (Print Quality)** beállítás megváltoztatása ellenére is.

Magas (High)

A nyomtatási minőség elsőbbséget élvez a nyomtatási sebességgel szemben.

Normál (Standard)

Nyomtatás átlagos sebességgel és minőséggel.

Gyors (Fast)

A nyomtatási sebesség elsőbbséget élvez a nyomtatási minőséggel szemben.

Egyéni (Custom)

Ezt a beállítást akkor válassza, ha egyéni szintű nyomtatási minőséget szeretne beállítani.

Beállítás... (Set...)

A gomb elérhetővé tételéhez válassza a **Nyomtatási minőség (Print Quality) Egyéni (Custom)** beállítását.

Nyissa meg az [Egyéni \(Custom\) párbeszédpanel](#). Itt beállíthatja a nyomtatási minőség egyéni szintjét.

Szín/intenzitás (Color/Intensity)

A színbeállítási mód megadására szolgál.

Automatikus (Auto)

A **Ciánkék (Cyan)**, a **Bíbor (Magenta)**, a **Sárga (Yellow)**, a **Fényesség (Brightness)**, az **Intenzitás (Intensity)**, a **Kontraszt (Contrast)** stb. is automatikusan be lesz állítva.

Kézi (Manual)

Akkor válassza ezt a lehetőséget, ha a **Színkorrekció (Color Correction)** módját, illetve más egyéni beállításokat (például **Ciánkék (Cyan)**, **Bíbor (Magenta)**, **Sárga (Yellow)**, **Tónus (Tone)**, **Fényesség (Brightness)**, **Intenzitás (Intensity)**, **Kontraszt (Contrast)** stb.) tervez megadni.

Beállítás... (Set...)

A gomb elérhetővé tételéhez válassza a **Szín/intenzitás (Color/Intensity)** beállításhoz a **Kézi (Manual)** lehetőséget.

A **Kézi színbeállítás (Manual Color Adjustment)** párbeszédpanel [Színigazítás \(Color Adjustment\) lapján](#) lehetősége van az egyes színbeállítások (például **Ciánkék (Cyan)**, **Bíbor (Magenta)**, **Sárga (Yellow)**, **Tónus (Tone)**, **Fényesség (Brightness)**, **Intenzitás (Intensity)** és **Kontraszt (Contrast)**) megadására, az [Egyeztetés \(Matching\) lapon](#) pedig kiválaszthatja a **Színkorrekció (Color Correction)** módját.

Megjegyzés

- Ha ICC-profil segítségével szeretné igazítani a színeket, a profil beállításához használja a **Kézi színbeállítás (Manual Color Adjustment)** párbeszédpanelt.

Fekete-fehér fotónyomtatás (Black and White Photo Print)

A Fekete-fehér fotónyomtatás olyan funkciót jelent, amely az adatokat a dokumentum nyomtatásakor egyszínű (monokróm) adatokká alakítja át.

Jelölje be ezt a jelölőnégyzetet színes dokumentum egyszínű nyomtatásához.

Megtekintés nyomtatás előtt (Preview before printing)

Az adatok tényleges kinyomtatása előtt megmutatja a nyomtatás várható eredményét.

Ha bejelöli ezt a jelölőnégyzetet, elérhető lesz a megtekintés nyomtatás előtt.

Fontos

- A Canon IJ XPS Preview szolgáltatás használatához telepítve kell lennie számítógépén a Microsoft .NET Framework 4 Client Profile szoftvernek.

Alapért. (Defaults)

Az összes módosított beállítást visszaállítja az alapértékeikre.

Ha erre a gombra kattint, a megjelenített képernyő valamennyi beállítása visszaáll az alapértelmezett (gyári) értékére.

Egyéni (Custom) párbeszédpanel

Válassza ki a minőségi szintet, majd a kívánt nyomtatási minőséget.

Minőség

A nyomtatási minőséget a csúszka húzásával állíthatja be.

Fontos

- Egyes nyomtatási minőségi szintek nem választhatók a **Hordozótípus (Media Type)** értékétől függően.

Megjegyzés

- A **Magas (High)**, a **Normál (Standard)** és a **Gyors (Fast)** nyomtatási minőségi mód is össze van kapcsolva a csúszkával. A csúszka elhúzásakor attól balra megjelenik a megfelelő új minőség és érték. Ez ugyanazt eredményezi, mint a **Fő (Main)** lapon a **Nyomtatási minőség (Print Quality)** beállításhoz tartozó kívánt választókapcsoló bejelölése.

Színigazítás (Color Adjustment) lap

Ezen a lapon lehetősége van a színegyensúly beállítására a **Ciánkék (Cyan)**, a **Bíbor (Magenta)**, a **Sárga (Yellow)**, a **Tónus (Tone)**, a **Fényesség (Brightness)**, az **Intenzitás (Intensity)** és a **Kontraszt (Contrast)** beállítás módosításával.

Megtekintés

Megmutatja a színigazítás hatását.

A szín és a fényesség megváltozik a megfelelő beállítások módosításakor. A színigazítás állapotát egyszerűen ellenőrizheti: a **Minta típusa (Sample Type)** lehetőséget választva átállíthatja az előnézetet a várható eredményeknek megfelelő kép megjelenítésére.

Megjegyzés

- A grafika egyszínű, ha be van jelölve a **Fekete-fehér fotónyomtatás (Black and White Photo Print)** jelölőnégyzet.

Minta típusa (Sample Type)

Válassza ki a **Színigazítás (Color Adjustment)** lapon megjelenített valamelyik előnézeti képet. Szükség esetén válassza ki az előnézetet a **Normál (Standard)**, a **Tájkép (Landscape)** vagy a **Grafika (Graphics)** lehetőségek közül (azt válassza, amelyik a leginkább hasonlít a nyomtatási eredményekre).

Színminta megjelenítése (View Color Pattern)

Megjelenít egy mintát, amelyen ellenőrizheti a színigazítás által eredményezett színváltozásokat. Ha az előnézeti képet színmintával együtt szeretné megjeleníteni, jelölje be ezt a jelölőnégyzetet.

Ciánkék (Cyan) / Bíbor (Magenta) / Sárga (Yellow)

A **Ciánkék (Cyan)**, a **Bíbor (Magenta)** és a **Sárga (Yellow)** erősségének beállítása.

A csúszka jobbra húzásával erősítheti, balra húzásával pedig gyengítheti az adott színt.

Akár egy értéket is beírhat a csúszkához. Az érték -50 és 50 között lehet.

Ez a módosítás megváltoztatja az adott színű tinták felhasznált relatív mennyiségét, így módosítja a dokumentum teljes színegyensúlyát. Ha jelentősen kívánja módosítani a színegyensúlyt, használja a szoftveralkalmazást. A nyomtatóillesztőt csak akkor használja, ha a színegyensúlyt csak kicsit szeretné módosítani.

Fontos

- Ha a **Fő (Main)** lapon be van jelölve a **Fekete-fehér fotónyomtatás (Black and White Photo Print)** jelölőnégyzet, akkor a **Ciánkék (Cyan)**, a **Bíbor (Magenta)** és a **Sárga (Yellow)** beállítás szürkén jelenik meg, és nem használható.

Tónus (Tone)

Beállítja a színtónust egyszínű nyomtatáshoz.

A legördülő menüből monokróm színtónusokhoz is kiválaszthat színeket.

Hideg tónus (Cool Tone)

Ez az elem a színtónusokat a szürke hideg árnyalataira állítja (hideg fekete) Ha kiválasztja ezt az elemet, akkor az **X** értéke -30, az **Y** értéke pedig 0 lesz.

Fekete-fehér (Black and White)

Ez az elem a színtónusokat a szürke semleges árnyalataira állítja. Ha kiválasztja ezt az elemet, akkor az **X** értéke 0, az **Y** értéke pedig szintén 0 lesz.

Meleg tónus (Warm Tone)

Ez az elem a színtónusokat a szürke meleg árnyalataira állítja (meleg fekete) Ha kiválasztja ezt az elemet, akkor az **X** értéke 30, az **Y** értéke pedig 0 lesz.

Egyéni (Custom)

A színtónusok beállíthatók a vízszintes és függőleges csúszkák használatával, a színek pedig megtekinthetők a beállítási terület közepén.

A vízszintes és függőleges csúszkákon úgy állítat, hogy jobbra/balra, illetve fel/le húzza őket.

A színtónusok beállíthatók úgy is, hogy az egérrel kattint vagy húz a beállítási terület közepén.

Közvetlenül is beírhatja a csúszkához tartozó értékeket. Értékek beírásakor az **X** értéke a -100 és 100 közötti, az **Y** értéke pedig a -50 és 50 közötti tartományban lehet.

Megjegyzés

- **Egyéni (Custom)** nem választható, mivel automatikusan ez jelenik meg, ha közvetlenül írja be az értéket.

X, Y (Monokróm-beállítás értéke)

Ha szükséges, kézzel is beállíthatja a monokróm színeket.

A színtónusok beállításához írja be közvetlenül az értékeket, vagy kattintson a fel/le nyilakra.

A színtónusok beállíthatók úgy is, hogy az egérrel kattint vagy húz a beállítási területen.

Az érték a vízszintes és függőleges csúszkához is kötött.

Értékek beírásakor az **X** értéke a -100 és 100 közötti, az **Y** értéke pedig a -50 és 50 közötti tartományban lehet.

A választott érték megjelenik a bal oldali előnézetben.

Fényesség (Brightness)

A nyomtatás fényességét állítja be.

A tiszta fehér és a tiszta fekete szintje nem változtatható meg. A fehér és a fekete közé eső színek fényessége azonban módosítható.

Intenzitás (Intensity)

A nyomat teljes körű intenzitását változtatja meg.

A csúszka jobbra húzásával növekszik, balra húzásával pedig csökken az intenzitás.

Akár egy értéket is beírhat a csúszkához. Az érték -50 és 50 között lehet.

Kontraszt (Contrast)

Beállítja a nyomtatandó kép világos és sötét területei közötti kontraszt mértékét.

A csúszka jobbra húzásával növekszik, balra húzásával pedig csökken a kontraszt.

Akár egy értéket is beírhat a csúszkához. Az érték -50 és 50 között lehet.

Színbeállítási minta nyomtatása

Ha megváltoztatja a színegyensúlyt, a monokróm színtónusokat vagy az intenzitást és kontrasztot, a mintanyomtatási funkció segítségével kinyomtathatja a módosítások eredményeit és a módosítások értékeit tartalmazó felsorolást.

Színbeállítási minta nyomtatásához válassza ezt a lehetőséget.

Mintanyomtatási beállítások... (Pattern Print preferences...)

A gomb elérhetővé tételéhez jelölje be a **Színbeállítási minta nyomtatása (Print a pattern for color adjustment)** négyzetet.

Ekkor megjelenik a [Mintanyomtatás \(Pattern Print\) párbeszédpanel](#), ahol lehetősége nyílik a mintanyomtatási beállítások módosítására.

Mintanyomtatás (Pattern Print) párbeszédpanel

A dokumentumok színegyensúlyának, monokróm színtónusának, illetve intenzitásának és kontrasztjának ellenőrzésére szolgáló nyomtatási minta beállításainak megadását teszi lehetővé.

Beállított paraméterek (Parameters to Adjust)

Válassza ki a mintanyomtatással ellenőrizni kívánt lehetőséget.

Ciánkék, bíbor és sárga (Cyan/Magenta/Yellow)

Ha ezt a lehetőséget választja, a ciánkék, a bíbor és a sárga egyensúlyának ellenőrzésére alkalmas mintát nyomtathat.

Fontos

- Ha a **Fő (Main)** lapon be van bejelölve a **Fekete-fehér fotónyomtatás (Black and White Photo Print)** jelölőnégyzet, akkor nem jelenik meg a **Ciánkék, bíbor és sárga (Cyan/Magenta/Yellow)** beállítás.

Tónus X/Y (Tone X/Y)

Kinyomtattja azt a mintát, amellyel ellenőrizhető a monokróm színtónusok vízszintes (X) és függőleges (Y) irányú beállításának eredménye.

Fontos

- Ne feledje, hogy ha nincs bejelölve a **Fekete-fehér fotónyomtatás (Black and White Photo Print)** jelölőnégyzet, akkor nem jelenik meg és nem állítható be a **Tónus X/Y (Tone X/Y)** elem.

Intenzitás és kontraszt (Intensity/Contrast)

Ha ezt a lehetőséget választja, az intenzitás és a kontraszt egyensúlyának ellenőrzésére alkalmas mintát nyomtathat.

Nyomtató papírmérete (Printer Paper Size)

Kiválasztja a mintanyomtatáshoz használni kívánt papír méretét.

Ez a beállítás össze van kapcsolva az **Oldalbeállítás (Page Setup)** lap **Nyomtató papírmérete (Printer Paper Size)** beállításával.

»» Megjegyzés

- Az **Oldalbeállítás (Page Setup)** lapon választott papírmérettől függően előfordulhat, hogy egyes méretek nem lesznek elérhetőek.

Mintaelemek mennyisége (Amount of Pattern Instances)

Megadja a nyomtatni kívánt minták számát.

A következők közül választhat: **Legnagyobb (Largest)**, **Nagy (Large)** és **Kicsi (Small)**. A minta méretének kiválasztása után a nyomtatandó minták számának lehetséges beállításai:

»» Megjegyzés

- A **Legnagyobb (Largest)** és a **Nagy (Large)** beállítás egyes papírméretek és kimeneti papírméretek esetében nem választható ki.
- A **Fő (Main)** lapon a beállítások megtekintése megjeleníti a teljes felület elrendezésének ellenőrzésére alkalmas képet.

Legnagyobb (Largest)

Ciánkék, bíbor és sárga (Cyan/Magenta/Yellow) 37

Intenzitás és kontraszt (Intensity/Contrast) 49

Nagy (Large)

Ciánkék, bíbor és sárga (Cyan/Magenta/Yellow) 19

Intenzitás és kontraszt (Intensity/Contrast) 25

Kicsi (Small)

Ciánkék, bíbor és sárga (Cyan/Magenta/Yellow) 7

Intenzitás és kontraszt (Intensity/Contrast) 9

Színeltérés az elemek között (Color Variation Between Instances)

Beállítja a szomszédos minták közötti színváltozás mennyiségét.

A következő értékek közül választhat: **Nagy (Large)**, **Közepes (Medium)** és **Kicsi (Small)**. A

Nagy (Large) beállítás jelentős eltérést eredményez, a **Kicsi (Small)** pedig csak csekély eltérést.

»» Megjegyzés

- A **Nagy (Large)** beállítás a **Közepes (Medium)** beállítás kétszeresének, a **Kicsi (Small)** beállítás pedig a **Közepes (Medium)** beállítás felének felel meg.

Egyeztetés (Matching) lap

Ezzel a funkcióval megadhatja a nyomtatandó dokumentum típusának megfelelő színigazítási módszert.

Színkorrekció (Color Correction)

Lehetővé teszi a nyomtatás céljának megfelelő beállítás kiválasztását: **Illesztő egyeztetés (Driver Matching)**, **ICM (ICC-profil egyeztetése (ICC Profile Matching))** vagy **Nincs (None)**.

»» Fontos

- Ha a **Fő (Main)** lapon be van jelölve a **Fekete-fehér fotónyomtatás (Black and White Photo Print)** jelölőnégyzet, akkor a **Színkorrekció (Color Correction)** beállítás szürkén jelenik meg, és nem használható.

Illesztő egyeztetés (Driver Matching)

A Canon Digital Photo Color segítségével az sRGB-adatokat olyan színárnyalatokkal tudja kinyomtatni, amelyek a legtöbb ember számára megfelelőek.

ICM (ICC-profil egyeztetése (ICC Profile Matching))

ICC-profil használatával egyezteti a színeket nyomtatáskor.

Adja meg a használni kívánt bemeneti profilt, nyomtatóprofil és leképezési módot.

Fontos

- Ha az alkalmazásban le van tiltva az ICM, akkor a **Színkorrekció (Color Correction)** beállításnál nem érhető el az **ICM érték (ICC-profil egyeztetése (ICC Profile Matching))**, és előfordulhat, hogy a nyomtató nem tudja megfelelően kinyomtatni a képadatokat.

Nincs (None)

Letiltja a nyomtatóillesztő segítségével történő színigazítást.

Bemeneti profil (Input Profile)

Megadja a **Színkorrekció (Color Correction) ICM (ICC-profil egyeztetése (ICC Profile Matching))** beállításának kiválasztásakor használandó bemeneti profilt.

Normál (Standard)

Az ICM színteret támogató normál nyomtatóprofil (sRGB) kerül alkalmazásra. Ez az alapértelmezett beállítás.

Adobe RGB (1998)

Az sRGB beállításnál bővebb színteret támogató Adobe RGB profilt alkalmazza.

Fontos

- Az **Adobe RGB (1998)** lehetőség nem jelenik meg, ha nincsenek telepítve az Adobe RGB bemeneti profiljai.

Nyomtatóprofil (Printer Profile)

Megadja a **Színkorrekció (Color Correction) ICM (ICC-profil egyeztetése (ICC Profile Matching))** beállításának kiválasztásakor használandó nyomtatóprofil.

Rendszerint az **Automatikus (Auto)** érték van kiválasztva, de kézzel is kiválasztható nyomtatóprofil.

Leképezési mód (Rendering Intent)

Megadja a **Színkorrekció (Color Correction) ICM (ICC-profil egyeztetése (ICC Profile Matching))** beállításának kiválasztásakor használandó egyeztetési módot.

Telítettség (Saturation)

Ezzel a beállítással a képek élénkebbek lesznek, mint az **Aránytartó (Perceptual)** beállítással.

Aránytartó (Perceptual)

Ez a funkció gyakorlatilag azt a színhelyet nyomtatja ki, amelyet a nyomtató reprodukálni képes. Mivel ez a funkció a monitoron megjelenített adatok attribútumait pontosan rendereli, csak akkor válassza ezt a funkciót, ha olyan nyomtatokat akar készíteni, amelyek közeliek a monitoron megjelenethez.

Fontos

- Amikor az **Aránytartó (Perceptual)** beállítással kíván képet nyomtatni, a Canon ajánlott monitor és környezeti megvilágítás beállításai a következők:
 - Monitor
 - Színhőmérséklet: D50 (5000K)
 - Fényesség: 120 cd/m²
 - Gamma: 2,2
 - Környezeti megvilágítás
 - Fluoreszkáló fény D50 színértékeléshez (5000K színhőmérséklet, magas színrendelési tulajdonságok)
 - Fényesség, nyomtatott anyagok esetében: 500 lx ± 125 lx

Relatív kolorimetrikus (Relative Colorimetric)

Amikor a képadatokat a nyomtató színterének megfelelővé alakítják át, ez a módszer úgy alakítja át a képadatokat, hogy a visszaadott színek megközelítsék a közös színtartományokat. Akkor válassza ezt a módszert, ha azt szeretné, hogy a kinyomtatott képek színei közel essenek az eredeti színekhez.

A fehér pontok fehér pontokként (háttérszínként) jelennek meg a papíron.

Abszolút kolorimetrikus (Absolute Colorimetric)

Ez a módszer a fehér pontok fogalmát használja a bemeneti és kimeneti ICC-profilokban a képadatok konvertálásához.

Bár a fehér pontok színe és a színegyensúlya változik, előfordulhat, hogy a profilkombináció miatt nem kapja meg a várt eredményt a kimenten.

Fontos

- A hordozótípustól függően a nyomtatási eredmények azonosak lehetnek a **Leképezési mód (Rendering Intent)** beállítás megváltoztatása ellenére is.

Megjegyzés

- Az XPS nyomtatóillesztőben az **ICM** helyét az **ICC-profil egyeztetése (ICC Profile Matching)** beállítás vette át.

Kapcsolódó témakörök

- [A Nyomtatási minőség beállítása \(Egyéni\)](#)
- [A színegyensúly beállítása](#)
- [A világosság beállítása](#)
- [Az intenzitás beállítása](#)
- [A kontraszt beállítása](#)
- [A színegyensúly beállítása minták használatával \(nyomtatóillesztő\)](#)
- [Az intenzitás és a kontraszt beállítása minták használatával \(nyomtatóillesztő\)](#)
- [A színtkorrekció megadása](#)
- [Színbeállítás a nyomtatóillesztő segítségével](#)
- [Nyomtatás az ICC-profilok segítségével](#)
- [Színes dokumentum egyszínű nyomtatása](#)
- [A nyomtatási eredmények megjelenítése nyomtatás előtt](#)

Az Oldalbeállítás lap leírása

Az **Oldalbeállítás (Page Setup)** lapon állíthatja be a nyomtatott dokumentum elrendezését a papíron. A példányszám és a nyomtatási sorrend szintén ezen a lapon állítható be. Ha a dokumentum készítéséhez használt alkalmazásnak szintén van oldalbeállítási funkciója, akkor a beállításokat ott adja meg.

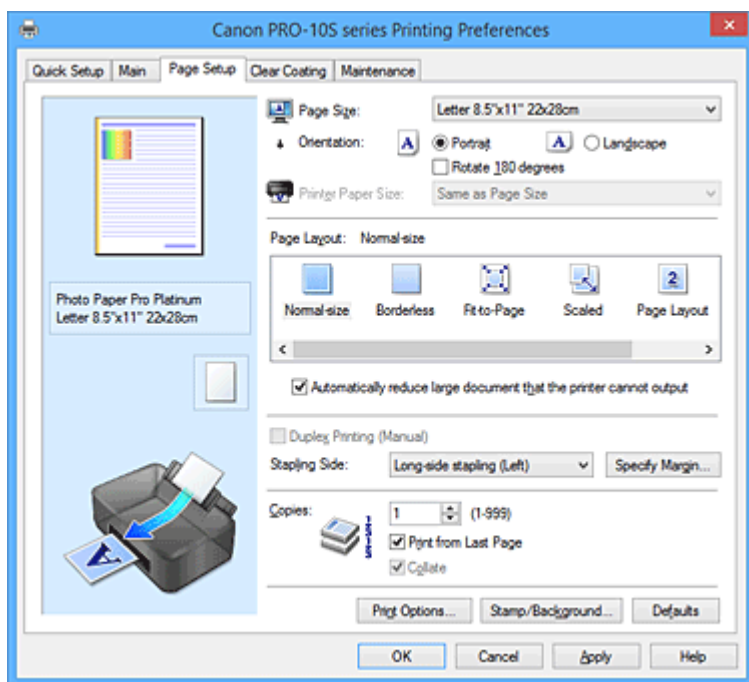

Beállítások megtekintése

A papír sematikus ábráján láthatja, hogy miként jelenik majd meg papíron a dokumentum.

Az elrendezés átfogó képét is megtekintheti.

A nyomtatót szemléltető ábra azt mutatja, hogyan kell betölteni a papírt úgy, hogy megfeleljen a nyomtatóillesztőben megadott beállításoknak.

Nyomtatás előtt az ábra segítségével ellenőrizze, hogy a nyomtató megfelelően van beállítva.

Lapméret (Page Size)

Megadja a lapméretet.

Ügyeljen arra, hogy az alkalmazásban választott lapmérettel azonos lapméretet adjon meg.

Ha az **Egyéni... (Custom...)** lehetőséget választja, akkor megnyílik az **Egyéni méret (Custom Paper Size) párbeszédpanel**, amelyen megadhatja a papírméret függőleges és vízszintes méretét.

Tájolás (Orientation)

Megadja a nyomtatás tájolását.

Ha a dokumentum készítéséhez használt alkalmazásnak szintén van tájolásbeállítási funkciója, akkor az ott megadott tájolásnak megfelelő beállítást adja meg.

Álló (Portrait)

A dokumentum kinyomtatása úgy, hogy felső és alsó része változatlanul helyezkedjen el a papíradagolás irányához képest. Ez az alapértelmezett beállítás.

Fekvő (Landscape)

A dokumentum kinyomtatása 90 fokkal elforgatva a papíradagolás irányához képest.

Az elforgatás irányának módosításához lépjen a **Karbantartás (Maintenance)** lapra, nyissa meg az **Egyéni beállítások (Custom Settings)** párbeszédpanelt, majd az **Elforgatás 90 fokkal balra, ha a tájolás [Fekvő] (Rotate 90 degrees left when orientation is [Landscape])** jelölőnégyzet használatával adja meg a kívánt beállítást.

A nyomtatott dokumentum 90 fokkal balra történő elforgatásához jelölje be az **Elforgatás 90**

fokkal balra, ha a tájolás [Fekvő] (Rotate 90 degrees left when orientation is [Landscape]) jelölőnégyzetet.

Elforgat 180 fokkal (Rotate 180 degrees)

A dokumentum kinyomtatása 180 fokkal elforgatva a papíradagolás irányához képest.

A nyomtatási terület szélessége és a kiterjedés mértéke a másik szoftveralkalmazásban beállítható képest felcserélődik függőlegesen, illetve vízszintesen.

Nyomtató papírmérete (Printer Paper Size)

Válassza ki a nyomtatóba ténylegesen betöltött papírméretet.

Normál méretű nyomtatáshoz az alapértelmezett beállítás az **Oldalmérettel megegyező (Same as Page Size)**.

A nyomtató papírmérete az **Oldalelrendezés (Page Layout) Laphoz igazított (Fit-to-Page)**, **Igazítás lapmérethez (Scaled)**, **Oldalelrendezés (Page Layout)**, **Mozaik/Poszter (Tiling/Poster)** vagy **Füzet (Booklet)** beállításának megadásakor választható ki.

Ha a **Lapméret (Page Size)** beállításnál kisebb papírméretet választ ki, a dokumentum kicsinyítve lesz.

Ha nagyobb papírméretet választ ki, a dokumentum nagyítva lesz.

Ha pedig az **Egyéni... (Custom...)** lehetőséget választja, akkor megnyílik az **Egyéni méret (Custom Paper Size) párbeszédpanel**, amelyen megadhatja a papírméret függőleges és vízszintes méretét.

Oldalelrendezés (Page Layout)

Megadja a nyomtatni kívánt dokumentum méretét és a nyomtatás típusát.

Normál méret (Normal-size)

Ez a normál nyomtatási módszer. Ezt a lehetőséget válassza, ha nem kívánja külön beállítani az oldalelrendezést.

A nyomtató által nem kezelhető nagy dokumentumok autom. kicsinyítése (Automatically reduce large document that the printer cannot output)

Ha a nyomtató nem tud a dokumentum beállított papírméretének megfelelően nyomtatni, automatikusan lecsökkenti a dokumentum méretét a nyomtatáshoz.

Jelölje be ezt a jelölőnégyzetet, ha csökkenteni szeretné a dokumentum méretét a nyomtatáshoz.

Szegély nélkül (Borderless)

Megadhatja, hogy a teljes oldalra, margók kihagyása nélkül, illetve margókkal kíván nyomtatni.

A szegély nélküli nyomtatás funkció felnagyítja a dokumentumot, hogy kissé túlnyúljon a papír szélein. Így a nyomtatás szegélyek (margók) nélkül történhet.

Szegély nélküli nyomtatáskor a **Kiterjedés mértéke (Amount of Extension)** beállítással adhatja meg, hogy a dokumentum mekkora része nyúljon túl a papíron.

Kiterjedés mértéke (Amount of Extension)

Szegély nélküli nyomtatáskor megadja, hogy a dokumentum mekkora része nyúljon túl a papíron.

A csúszka jobbra mozgatásával megnövelheti a kiterjedés mértékét, hogy a szegély nélküli nyomtatást probléma nélkül el tudja végezni.

A csúszka balra húzásával csökken a kiterjedés mértéke, azaz megnő a dokumentum kinyomtatott része.

Laphoz igazított (Fit-to-Page)

Ezzel a funkcióval beállítható, hogy a dokumentum automatikusan kitöltse a nyomtatóba betöltött papírt. Az alkalmazásban beállított papírméretet ebben az esetben nem kell külön megváltoztatni.

Igazítás lapmérethez (Scaled)

A dokumentumok nagyíthatók vagy kicsinyíthetők a nyomtatáshoz.

Adja meg a méretet a **Nyomtató papírmérete (Printer Paper Size)** beállításnál, vagy adja meg a méretarányt a **Lépték (Scaling)** mezőben.

Lépték (Scaling)

Megadja a nagyítási/kicsinyítési arányt a nyomtatni kívánt dokumentumhoz.

Oldalelrendezés (Page Layout)

Több dokumentumoldal is kinyomtatható egyetlen papírlapra.

Beállítás... (Specify...)

Megnyitja az [Oldalelrendezéssel nyomtatás \(Page Layout Printing\) párbeszédpanel](#).
Kattintson erre a gombra az oldalelrendezéssel nyomtatás részletes beállításainak megadásához.

Mozaik/Poszter (Tiling/Poster)

Ez a funkció felnagyítja a nyomtatni kívánt képadatokat, szétosztja azokat több oldalra, és ezeket az oldalakat külön papírlapokra nyomtathatja. A lapok összeillesztésével poszter jellegű nagy nyomatot készíthet.

Beállítás... (Specify...)

Megnyitja a [Mozaik/Poszternyomtatás \(Tiling/Poster Printing\) párbeszédpanel](#).
Kattintson erre a gombra a mozaik/poszternyomtatás részletes beállításainak megadásához.

Füzet (Booklet)

A füzetnyomtatás funkció segítségével füzetet nyomtathat ki. Az adatok nyomtatása a papír mindkét oldalára történik. Ez a nyomtatási típus lehetővé teszi, hogy az oldalak a lapszámok szerint a megfelelő sorrendben legyenek leválogatva abban az esetben, amikor a nyomtatott lapokat a közepüknél összehajtja és beköti.

Beállítás... (Specify...)

Megnyitja a [Füzetnyomtatás \(Booklet Printing\) párbeszédpanel](#).
Kattintson erre a gombra a füzetnyomtatás részletes beállításainak megadásához.

Kétoldalas nyomtatás (Kézi) (Duplex Printing (Manual))

Megadhatja, hogy a dokumentumot szeretné-e kézi beavatkozással a papír mindkét oldalára nyomtatni, vagy csak az egyik oldalra.

Jelölje be ezt a jelölőnégyzetet, ha a dokumentumot a lapok mindkét oldalára szeretné nyomtatni.

Ez a funkció csak akkor érhető el, ha a **Hordozótípus (Media Type)** beállítása **Normál papír (Plain Paper)**, és a következő beállítások egyike van kiválasztva: **Normál méret (Normal-size)**, **Laphoz igazított (Fit-to-Page)**, **Igazítás lapmérethez (Scaled)** vagy **Oldalelrendezés (Page Layout)**.

Kötési oldal (Stapling Side)

Megadja a kötési margó pozícióját.

A nyomtató ellenőrzi a **Tájolás (Orientation)** és az **Oldalelrendezés (Page Layout)** beállításait, majd automatikusan kiválasztja a kötési margó legjobb pozícióját. Válassza ki a **Kötési oldal (Stapling Side)** lehetőséget, majd válasszon más beállítást a listáról, ha módosítani szeretné.

Margó megadása... (Specify Margin...)

Megnyitja a [Margó megadása \(Specify Margin\) párbeszédpanel](#).

Adja meg a margó szélességét.

Példányszám (Copies)

Megadja a nyomtatni kívánt példányok számát. 1 és 999 közötti érték adható meg.

Fontos

- Ha a dokumentum készítéséhez használt alkalmazásnak szintén van ilyen funkciója, akkor az alkalmazásban adja meg a példányszámot, nem pedig ennél a beállításnál.

Nyomtatás az utolsó oldaltól (Print from Last Page)

Ha az utolsó oldallal szeretné kezdeni a nyomtatást, jelölje be ezt a jelölőnégyzetet. Ez esetben a nyomtatás végén nem kell a megfelelő sorrendbe rendezni az oldalakat.

Törölje a jelölőnégyzet jelölését, ha a szokásos sorrendben, az első oldallal szeretné kezdeni a nyomtatást.

Szétválogatás (Collate)

Jelölje be ezt a jelölőnégyzetet, ha a dokumentumot több példányban nyomtatja, és azt szeretné, hogy az egyes példányokhoz összegyűjtve (csoportosítva) válogatódjának szét a kinyomtatott lapok.

Törölje a jelölőnégyzet jelölését, ha az azonos oldalszámú lapokat akarja együtt kinyomtatni.

Fontos

- Ha annak az alkalmazásnak, amelyben a dokumentumot készítette, van ugyanilyen funkciója, a nyomtatóillesztőben adja meg a beállításokat. Ha a nyomtatási eredmény nem lenne megfelelő, az alkalmazásban adja meg a beállításokat. Ha a példányszámot és a nyomtatási sorrendet az alkalmazásban és a nyomtatóillesztőben is megadja, akkor előfordulhat, hogy a két példányszámérték össze lesz szorozva, illetve előfordulhat, hogy a megadott nyomtatási sorrend nem lesz alkalmazható.

Nyomtatási beállítások... (Print Options...)

Megnyitja a [Nyomtatási beállítások \(Print Options\) párbeszédpanel](#).

Az alkalmazásból küldött nyomtatási adatokhoz módosíthatja a nyomtatóillesztő részletes beállításait.

Bélyegző/Háttér... (Stamp/Background...) (Bélyegző... (Stamp...))

Megnyitja a [Bélyegző/Háttér \(Stamp/Background\) \(Bélyegző \(Stamp\)\) párbeszédpanel](#).

A **Bélyegző (Stamp)** funkció lehetővé teszi szöveges vagy bitkép bélyegző nyomtatását a dokumentum adataira vagy azok mögé. Segítségével a dátum, az időpont és a felhasználó neve is kinyomtatható. A **Háttér (Background)** funkció lehetővé teszi egy halvány kép nyomtatását a dokumentum adatai mögé.

Megjegyzés

- Az XPS nyomtatóillesztő használata esetén a **Bélyegző/Háttér... (Stamp/Background...)** gomb felirata a **Bélyegző... (Stamp...)** feliratra változik, és csak a Bélyegző funkció vehető igénybe.

A használt nyomtatóillesztő típusától és a környezettől függően előfordulhat, hogy a **Bélyegző (Stamp)** és a **Háttér (Background)** funkció nem érhető el.

Egyéni méret (Custom Paper Size) párbeszédpanel

Ezen a párbeszédpanelen adhatja meg a használt egyéni papírméret szélességét és magasságát.

Mértékegység (Units)

Válassza ki az egyéni papírméret megadásához használni kívánt mértékegységet.

Papírméret (Paper Size)

Megadja az egyéni papírméret **Szélesség (Width)** és **Magasság (Height)** értékét. A mértékegység a **Mértékegység (Units)** beállításnál megadottnak megfelelő.

Oldalelrendezéses nyomtatás (Page Layout Printing) párbeszédpanel

Ezen a párbeszédpanelen megadható, hogy hány dokumentumoldal nyomtatódjon egyetlen papírlapra, megadható az oldalak sorrendje, továbbá beállítható, hogy legyen-e oldalszegély nyomtatva minden egyes dokumentumoldal körül.

Az ezen a párbeszédpanelen megadott beállítások a nyomtatóillesztő beállítások megtekintése szolgáló területén erősíthetők meg.

Megtekintés ikon

Az **Oldalelrendezés nyomtatás (Page Layout Printing)** párbeszédpanelen megadott beállításokat mutatja.

Az adatok tényleges kinyomtatása előtt ellenőrizheti a nyomtatás várható eredményét.

Oldalak (Pages)

Megadja az egy lapra nyomtatni kívánt oldalak számát.

Oldalsorrend (Page Order)

Megadja az egyetlen papírlapra nyomtatott dokumentumoldalak tájolását.

Oldalszegély (Page Border)

Oldalszegély nyomtatása minden egyes dokumentumoldal köré.

Jelölje be ezt a jelölőnégyzetet az oldalszegélyek nyomtatásához.

Mozaik/Poszternyomtatás (Tiling/Poster Printing) párbeszédpanel

Ezen a párbeszédpanelen adhatja meg a kép nyomtatni kívánt méretét. Itt adhatja meg a kivágási vonalak és az összeillesztési jelölők beállításait is, amelyek a poszter több lapból való összeállításakor lesznek hasznosak.

Az ezen a párbeszédpanelen megadott beállítások a nyomtatóillesztő beállítások megtekintése szolgáló területén erősíthetők meg.

Megtekintés ikon

A **Mozaik/Poszternyomtatás (Tiling/Poster Printing)** párbeszédpanelen megadott beállításokat mutatja.

Ellenőrizheti a nyomtatás várható eredményét.

Kép felosztása (Image Divisions)

Adja meg a felosztások számát (függőleges x vízszintes).

A felosztások számának növelésével a nyomtatáshoz használt lapok száma is nő. Ha oldalakat illeszt össze poszter készítéséhez, a részek számának növelésével nagyobb méretű posztert készíthet.

Kivágás/Beillesztés nyomtatása margókra (Print "Cut/Paste" in margins)

Megadja, hogy kinyomtatódjanak-e a margókra a „Kivágás” és a „Beillesztés” jelzések. Ezek a jelzések segítenek a lapok poszterre történő összeillesztésében.

Jelölje be ezt a jelölőnégyzetet a jelzések nyomtatásához.

»»» Megjegyzés

- A használt nyomtatóillesztő típusától és a környezettől függően előfordulhat, hogy ez a szolgáltatás nem érhető el.

Kivágás/Beillesztés vonalak nyomtatása margókra (Print "Cut/Paste" lines in margins)

Megadja, hogy legyenek-e nyomtatva kivágási vonalak, amelyek segítenek a lapok poszterre történő összeillesztésében.

Jelölje be ezt a jelölőnégyzetet a kivágási vonalak nyomtatásához.

Oldaltartomány nyomtatása (Print page range)

Megadja a nyomtatandó tartományt. Normál nyomtatási körülmények esetén válassza a **Mind (All)** beállítást.

Válassza az **Oldalak (Pages)** lehetőséget egy oldal vagy egy tartomány megadásához.

»»» Megjegyzés

- Ha bizonyos oldalak nem megfelelően nyomtatódtak ki, az **Oldalbeállítás (Page Setup)** lap beállítások megtekintése területén kattintson rá azokra az oldalakra, amelyeket nem kell újra kinyomtatni. Ez alkalommal csak a képernyőn mutatott oldalak nyomtatódnak ki.

Füzetnyomtatás (Booklet Printing) párbeszédpanel

Ezen a párbeszédpanelen adhatja meg a dokumentum kötési beállításait a füzet elkészítéséhez. A csak egy oldalra való nyomtatás, illetve az oldalszegély nyomtatása szintén ezen a párbeszédpanelen állítható be.

Az ezen a párbeszédpanelen megadott beállítások a nyomtatóillesztő beállítások megtekintése szolgáló területén erősíthetők meg.

Megtekintés ikon

A **Füzetnyomtatás (Booklet Printing)** párbeszédpanelen megadott beállításokat mutatja. Ellenőrizheti a dokumentum füzetként való kinyomtatásának várható eredményét.

Kötési margó (Margin for stapling)

Megadja, hogy melyik oldalon lesz a füzet tervezett kötése.

Üres oldal beszúrása (Insert blank page)

Megadja, hogy a dokumentum a füzetlapok csak egyik vagy mindkét oldalára nyomtatódjon.

Ha üresen szeretné hagyni a füzetlapok egyik oldalát, jelölje be ezt a jelölőnégyzetet, majd válassza ki az üresen hagyni kívánt oldalt a listáról.

Margó (Margin)

Megadja a kötési margó szélességét.

Az itt megadott szélesség lesz a lap közepétől számított kötési margó.

Oldalszegély (Page Border)

Oldalszegély nyomtatása minden egyes dokumentumoldal köré.

Jelölje be ezt a jelölőnégyzetet az oldalszegélyek nyomtatásához.

Margó megadása (Specify Margin) párbeszédpanel

Ezen a párbeszédpanelen adhatja meg a kötési oldal margójának szélességét. Ha a dokumentum nem férne ki egy lapra, a rendszer lecsökkenti a dokumentum méretét a nyomtatáshoz.

Margó (Margin)

Megadja a kötési margó szélességét.

A **Kötési oldal (Stapling Side)** megadott szélessége lesz a kötési margó.

Nyomtatási beállítások (Print Options) párbeszédpanel

Módosíthatja a nyomtatóra küldött nyomtatási adatokat.

A használt nyomtatóillesztő típusától és a környezettől függően előfordulhat, hogy ez a szolgáltatás nem érhető el.

Az ICM letiltását kéri az alkalmazói szoftver (Disable ICM required from the application software)

Letiltja az alkalmazás által kért ICM funkciót.

Ha egy alkalmazás Windows ICM megoldást használ az adatok nyomtatásához, nem várt színhatások jelenhetnek meg, illetve lecsökkenhet a nyomtatási sebesség. Ha ilyen problémákat tapasztal, ennek a jelölőnégyzetnek a bejelölésével megpróbálhatja elhárítani azokat.

Fontos

- Normál használat mellett célszerű törölni ennek a jelölőnégyzetnek a jelölését.
- Ez a funkció nem működik, ha a **Kézi színbeállítás (Manual Color Adjustment)** párbeszédpanel **Egyeztetés (Matching)** lapján a **Színkorrekció (Color Correction)** beállítása **ICM**.

»»» Megjegyzés

- Ha az XPS nyomtatóillesztőt használja, **Az ICM letiltását kéri az alkalmazói szoftver (Disable ICM required from the application software)** lap nem érhető el.

Az alkalmazásban megadott profilbeállítás letiltása (Disable the color profile setting of the application software)

Ha bejelöli ezt a jelölőnégyzetet, a rendszer figyelmen kívül hagyja az alkalmazásban megadott színprofil-információkat.

Ha az alkalmazásban megadott színprofil-információk továbbítódnak a nyomtatóillesztőbe, a nyomaton nem várt színek jelenhetnek meg. Ha ilyen problémát tapasztal, ennek a jelölőnégyzetnek a bejelölésével megpróbálhatja elhárítani azt.

»»» Fontos

- Még ha be is jelöli ezt a jelölőnégyzetet, akkor is csak a színprofil-információk egy része tiltódik le; a színprofil továbbra is használható marad a nyomtatáshoz.
- Normál használat mellett célszerű törölni ennek a jelölőnégyzetnek a jelölését.

Az alkalmazásban megadott papírforrás letiltása (Disable the paper source setting of the application software)

Letiltja az alkalmazás által beállított papíradagolási módot.

Bizonyos alkalmazások, például a Microsoft Word esetén az adatok a nyomtatóillesztő beállításaitól eltérő adagolási móddal is nyomtathatók. Ilyen esetben ellenőrizze ezt a funkciót.

»»» Fontos

- Ha engedélyezve van ez a funkció, akkor a papíradagolási módot rendszerint nem lehet megváltoztatni a Canon IJ megtekintőből.
Ha azonban az XPS nyomtatóillesztőt használja, akkor módosítani tudja a papíradagolási módot a Canon IJ XPS megtekintőből.

Ne legyenek csoportosítva a papírok (Ungroup Papers)

Beállítja a **Hordozótípus (Media Type)**, a **Lapméret (Page Size)** és a **Nyomtató papírmérete (Printer Paper Size)** beállítás megjelenítési módját.

Ha ezeket külön szeretné megjeleníteni, jelölje be a jelölőnégyzetet.

Ha csoportban szeretné megjeleníteni őket, törölje a jelölőnégyzet jelölését.

Ne engedélyezze az alkalmazásoknak a nyomtatási adatok tömörítését (Do not allow application software to compress print data)

Letiltható az alkalmazásból kapott nyomtatási adatok tömörítése.

Ha az elkészült nyomaton hiányzó képadatok vagy nem várt színek okoznak problémát, ennek a jelölőnégyzetnek a bejelölésével javíthat a helyzeten.

»»» Fontos

- Normál használat mellett célszerű törölni ennek a jelölőnégyzetnek a jelölését.

»»» Megjegyzés

- Ha az XPS nyomtatóillesztőt használja, a **Ne engedélyezze az alkalmazásoknak a nyomtatási adatok tömörítését (Do not allow application software to compress print data)** lap nem érhető el.

Nyomtatás a nyomtatási adatok oldalankénti létrehozása után (Print after creating print data by page)

A nyomtatási adatok létrehozása oldalanként történik, és a nyomtatás akkor kezdődik el, amikor egy oldalnyi nyomtatási adat feldolgozása elkészült.

Ha a kinyomtatott dokumentumon nem várt eredmények (például csíkozódások) okoznak problémát, ennek a jelölőnégyzetnek a bejelölésével javíthat az eredményen.

Fontos

- Normál használat mellett célszerű törölni ennek a jelölőnégyzetnek a jelölését.

Képek méretezése a "legközelebbi szomszéd" típusú interpoláció használatával (Scale images using nearest-neighbor interpolation)

Ha nyomtatáskor nagyítani vagy kicsinyíteni kell egy képet, a nyomtató egy egyszerű interpolálási eljárást használ a kép nagyítására vagy kicsinyítésére.

Ha a kinyomtatott dokumentumon a képadatok nem nyomtatódtak ki tisztán, ennek a jelölőnégyzetnek a bejelölésével javíthat az eredményen.

Fontos

- Normál használat mellett célszerű törölni ennek a jelölőnégyzetnek a jelölését.

Megjegyzés

- A **Képek méretezése a "legközelebbi szomszéd" típusú interpoláció használatával (Scale images using nearest-neighbor interpolation)** funkció csak az XPS nyomtatóillesztő használata esetén érhető el.

Nyomtatási adatok elvesztésének megakadályozása (Prevention of Print Data Loss)

Az alkalmazásban létrehozott nyomtatási adatok mérete csökkenthető az adatok kinyomtatása előtt. A használt alkalmazástól függően előfordulhat, hogy a képadatok levágódnak vagy helytelenül nyomtatódnak ki. Ilyen esetekben válassza a **Be (On)** vagy a **Be (erős) (On (Strong))** lehetőséget.

Ki (Off)

A nyomtató e funkció használata nélkül nyomtatja ki az adatokat.

Be (gyenge) (On (Weak))

A nyomtató csak akkor használja ezt a funkciót az adatok kinyomtatásához, amikor elfogadható az adatok minősége.

Be (erős) (On (Strong))

A nyomtató mindig ezt a funkciót használja az adatok kinyomtatásához.

Fontos

- A nyomtatási adatoktól függően ez a funkció esetleg ronthatja is a nyomtatási minőséget.

Nyomtatási adatfeldolgozási egység (Unit of Print Data Processing)

Megadja a nyomtatóra küldendő nyomtatási adatok feldolgozási egységét.

Normál nyomtatási körülmények esetén válassza a **Javasolt (Recommended)** beállítást.

Fontos

- Bizonyos beállítások alkalmazásának nagy a memóriaigénye. Ne módosítsa a beállítást, ha számítógépében kevés a memória.

Megjegyzés

- Ha az XPS nyomtatóillesztőt használja, a **Nyomtatási adatfeldolgozási egység (Unit of Print Data Processing)** lap nem érhető el.

Bélyegző/Háttér (Stamp/Background) (Bélyegző... (Stamp...)) párbeszédpanel

A **Bélyegző/Háttér (Stamp/Background) (Bélyegző... (Stamp...))** párbeszédpanel lehetővé teszi bélyegző és/vagy háttér nyomtatását a dokumentumoldalak adataira vagy azok mögé. Az előre beépített elemeken kívül saját eredeti bélyegzőit vagy háttereit is felveheti és használhatja.

»» Megjegyzés

- Az XPS nyomtatóillesztő használata esetén a **Bélyegző/Háttér... (Stamp/Background...)** gomb felirata a **Bélyegző... (Stamp...)** feliratra változik, és csak a Bélyegző funkció vehető igénybe.

Bélyegző (Stamp)

A bélyegzőnyomtatás funkcióval bélyegzőt nyomtathat egy dokumentum tartalmára. Jelölje be ezt a jelölőnégyzetet, és válassza ki a használni kívánt címet a listáról a bélyegzőnyomtatáshoz.

Bélyegző beállítása... (Define Stamp...)

Megnyitja a [Bélyegzőbeállítások \(Stamp Settings\) párbeszédpanel](#)t.

Itt ellenőrizheti a kiválasztott bélyegző részletes adatait, vagy új bélyegzőt készíthet és menthet.

Bélyegző a szöveg fölött (Place stamp over text)

Megadja a bélyegző elhelyezésének módját a kinyomtatott dokumentumon.

Jelölje be a **Bélyegző (Stamp)** jelölőnégyzetet a funkció elérhetővé tételéhez.

Ha a bélyegzőt rá szeretné nyomtatni a kinyomtatott dokumentumra, jelölje be ezt a jelölőnégyzetet.

A bélyegző ekkor esetleg eltakarhatja a kinyomtatott adatok egy részét.

Ha a bélyegzőt a kinyomtatott adatok alá szeretné nyomtatni, törölje ennek a jelölőnégyzetnek a jelölését. A bélyegző ekkor nem takarhatja el a kinyomtatott adatokat. Előfordulhat azonban, hogy a bélyegző dokumentum által eltakart részei nem láthatók.

Áttetsző bélyegző nyomtatása (Print semitransparent stamp)

Megadja a bélyegző elhelyezésének módját a kinyomtatott dokumentumon.

Jelölje be a **Bélyegző (Stamp)** jelölőnégyzetet a funkció elérhetővé tételéhez.

Ha félig áttetsző bélyegzőt szeretne rányomtatni a kinyomtatott dokumentumra, jelölje be ezt a jelölőnégyzetet.

Ha a bélyegzőt a kinyomtatott adatokra szeretné rányomtatni, törölje ennek a jelölőnégyzetnek a jelölését. A bélyegző ekkor esetleg eltakarhatja a kinyomtatott adatok egy részét.

»» Megjegyzés

- Az **Áttetsző bélyegző nyomtatása (Print semitransparent stamp)** funkció csak az XPS nyomtatóillesztő használata esetén érhető el.

Bélyegző csak az első lapon (Stamp first page only)

Megadja, hogy két vagy több oldalból álló dokumentum esetén csak az első oldalra, vagy az összes oldalra nyomtatódjon-e bélyegző.

Jelölje be a **Bélyegző (Stamp)** jelölőnégyzetet a funkció elérhetővé tételéhez.

Ha a dokumentumnak csak az első oldalára szeretné nyomtatni a bélyegzőt, jelölje be ezt a jelölőnégyzetet.

Háttér (Background)

Háttér nyomtatásával egy képet vagy objektumot (például bitképet) nyomtathat a lapokra a dokumentum adatai mögé.

Jelölje be ezt a jelölőnégyzetet, és válassza ki a használni kívánt címet a listáról a háttér nyomtatásához.

Háttér kiválasztása... (Select Background...)

Megnyitja a [Háttérbeállítások \(Background Settings\) párbeszédpanelt](#).

Felvehet háttérként egy bitképet, illetve megváltoztathatja a kijelölt háttér elrendezési módját és intenzitását.

Háttér csak az első oldalon (Background first page only)

Megadja, hogy két vagy több oldalból álló dokumentum esetén csak az első oldalra, vagy az összes oldalra kinyomtatódjon-e a háttér.

Jelölje be a **Háttér (Background)** jelölőnégyzetet a funkció elérhetővé tételéhez.

Ha a dokumentumnak csak az első oldalára szeretné nyomtatni a háttérrel, jelölje be ezt a jelölőnégyzetet.

Bélyegző (Stamp) lap

A Bélyegző lapon kiválaszthatja a bélyegzőhöz használni kívánt szöveget és bitképállományt (.bmp).

Előnézet ablak

Mutatja az egyes lapokon megadott bélyegzőbeállításokat.

Bélyegző típusa (Stamp Type)

Megadja a bélyegző típusát.

Szöveges bélyegző létrehozásához válassza a **Szöveg (Text)** lehetőséget. Bitképes bélyegző létrehozásához válassza a **Bitkép (Bitmap)** lehetőséget. Ha a **Dátum/Idő/Felhasználónév (Date/Time/User Name)** beállítást választja, a nyomtatott dokumentumon megjelenik a létrehozás dátuma/ideje és a létrehozó felhasználó neve.

A **Bélyegző (Stamp)** lapon elérhető beállítások a kiválasztott típusnak megfelelően változnak.

Ha a **Bélyegző típusa (Stamp Type)** beállítás **Szöveg (Text)** vagy **Dátum/Idő/Felhasználónév (Date/Time/User Name)** értékű:

Bélyegző szövege (Stamp Text)

Megadja a bélyegző szövegét.

Ez legfeljebb 64 karakterből állhat.

A **Dátum/Idő/Felhasználónév (Date/Time/User Name)** beállítás esetén a nyomtatott objektum létrehozásának dátuma, ideje és a hozzá tartozó felhasználónév látható a **Bélyegző szövege (Stamp Text)** mezőnél.

Fontos

- A **Bélyegző szövege (Stamp Text)** beállítás szürkén jelenik meg, és nem használható, ha a **Dátum/Idő/Felhasználónév (Date/Time/User Name)** beállítást választotta.

TrueType betűtípus (TrueType Font)

Megadja a betűtípust a bélyegző szövegéhez.

Stílus (Style)

Megadja a betűstílust a bélyegző szövegéhez.

Méret (Size)

Megadja a betűméretet a bélyegző szövegéhez.

Körvonal (Outline)

Megadja a bélyegző szövegét befoglaló keretet.

Ha a **Méret (Size)** beállításnál nagy betűméretet választott, a karakterek túllóghatnak a bélyegző körvonalán.

Szín (Color)/Szín kiválasztása... (Select Color...)

Megmutatja a bélyegző aktuális színét.

Más szín választásához kattintson a **Szín kiválasztása... (Select Color...)** lehetőségre a **Szín (Color)** párbeszédpanel megnyitásához, majd válassza ki vagy készítse el a bélyegzőhöz használni kívánt színt.

Ha a **Bélyegző típusa (Stamp Type)** beállítás **Bitkép (Bitmap)** értékű:

Fájl (File)

Megadja a bélyegzőhöz használni kívánt bitképfájl nevét.

Fájl kiválasztása... (Select File...)

Megnyitja a fájlmegnyitási párbeszédpanelt.

Kattintson erre a gombra a bélyegzőként használni kívánt bitképfájl kiválasztásához.

Méret (Size)

Beállítja a bélyegzőhöz használni kívánt bitképfájl méretét.

A csúszka jobbra húzásával növekszik, balra húzásával pedig csökken a méret.

Átlátszó fehér terület (Transparent white area)

Megadja, hogy a bitkép fehér színű részei átlátszóakká alakuljanak.

Jelölje be ezt a jelölőnégyzetet, ha átlátszóvá szeretné tenni a bitkép fehér színű részeit.

»» Megjegyzés

- Kattintson az **Alapért. (Defaults)** lehetőségre a következők beállításához: **Bélyegző típusa (Stamp Type)**: szöveg, **Bélyegző szövege (Stamp Text)**: üres, **TrueType betűtípus (TrueType Font)**: Arial, **Stílus (Style)**: Normál, **Méret (Size)**: 36 pont, **Körvonal (Outline)** jelölőnégyzet jelölése törölve, **Szín (Color)**: szürke (192, 192, 192 RGB-értékekkel).

Elhelyezés (Placement) lap

Az Elhelyezés lapon kiválaszthatja a bélyegző kívánt pozícióját a nyomaton.

Előnézet ablak

Mutatja az egyes lapokon megadott bélyegzőbeállításokat.

Pozíció (Position)

Megadja a bélyegző pozícióját a lapon.

Ha a lista **Egyéni (Custom)** elemét választja, közvetlenül megadhatja az **X pozíció (X-Position)** és az **Y pozíció (Y-Position)** koordinátát.

Tájolás (Orientation)

Megadja a bélyegző elforgatásának szögét. A szöget fokokban kell megadni a beállításhoz.

Negatív érték megadásával a bélyegző az óramutató járásával megegyező irányban forgatható el.

»» Megjegyzés

- A **Tájolás (Orientation)** funkció csak akkor érhető el, ha a **Bélyegző (Stamp)** lapon a **Bélyegző típusa (Stamp Type)** beállítás értéke **Szöveg (Text)** vagy **Dátum/Idő/ Felhasználónév (Date/Time/User Name)**.

»» Megjegyzés

- Az **Alapért. (Defaults)** gombra kattintva **Középre (Center)** állíthatja be a bélyegző pozícióját és 0 fokra a tájolását.

Beállítások mentése (Save settings) lap

A **Beállítások mentése (Save settings)** lapon új bélyegzőket vehet fel, illetve törölheti a szükségtelenné vált bélyegzőket.

Cím (Title)

Adja meg a létrehozott bélyegző kívánt címét a mentéshez.
Ez legfeljebb 64 karakterből állhat.

»» Megjegyzés

- A címek nem kezdődhetnek szóközzel, tabulátorjellel vagy sortöréssel.

Bélyegzők (Stamps)

Megjeleníti a mentett bélyegzők címeit tartalmazó listát.
Adja meg a kívánt címet az ahhoz tartozó bélyegzőnek a **Cím (Title)** mezőben való megjelenítéséhez.

Mentés (Save)/Mentés felülírással (Save overwrite)

Menti a bélyegzőt.
Adja meg a címet a **Cím (Title)** mezőben, majd kattintson erre a gombra.

Törlés (Delete)

Törli a feleslegessé vált bélyegzőt.
Jelölje ki a feleslegessé vált bélyegző címét a **Bélyegzők (Stamps)** listán, majd kattintson erre a gombra.

Háttér (Background) lap

A Háttér lapon kiválaszthatja a háttérként használni kívánt bitképfájlt (.bmp), illetve megadhatja a kijelölt háttér nyomtatásának kívánt módját.

Előnézet ablak

Megjeleníti a **Háttér (Background)** lapon beállított bitkép állapotát.

Fájl (File)

Megadja a háttérként használni kívánt bitképfájl nevét.

Fájl kiválasztása... (Select File...)

Megnyitja a fájlmelegnyitási párbeszédpanelt.
Kattintson erre a gombra a háttérként használni kívánt bitképfájl (.bmp) kiválasztásához.

Elrendezési mód (Layout Method)

Megadja a háttérként használt kép elhelyezésének módját a papírlapon.
Ha az **Egyéni (Custom)** értéket választja, megadhatja a bélyegző helyének **X pozíció (X-Position)** és **Y pozíció (Y-Position)** értékét.

Intenzitás (Intensity)

Beállítja a háttérként használni kívánt bitképfájl intenzitását.
A csúszka jobbra húzásával növekszik, balra húzásával pedig csökken az intenzitás. Ha a háttérképet az eredeti intenzitással kívánja nyomtatni, mozgassa a csúszkát a jobb oldali szélső helyzetébe.

»» Megjegyzés

- A használt nyomtatóillesztő típusától és a környezettől függően előfordulhat, hogy ez a szolgáltatás nem érhető el.

- Az **Alapért. (Defaults)** gombra kattintva a **Fájl (File)** értékét üresre, az **Elrendezési mód (Layout Method)** beállítást **Oldal kitöltése (Fill page)** értékre, az **Intenzitás (Intensity)** csúszkát pedig középre állíthatja be.

Beállítások mentése (Save settings) lap

A **Beállítások mentése (Save settings)** lapon új háttereket vehet fel, illetve törölheti a szükségtelenné vált háttereket.

Cím (Title)

Adja meg a kiválasztott háttér kívánt címét a mentéshez.

Ez legfeljebb 64 karakterből állhat.

»» Megjegyzés

- A címek nem kezdődhetnek szóközzel, tabulátorjellel vagy sortöréssel.

Hátterek (Backgrounds)

Megjeleníti a mentett hátterek címeit tartalmazó listát.

Adja meg a kívánt címet az ahhoz tartozó háttérnek a **Cím (Title)** mezőben való megjelenítéséhez.

Mentés (Save)/Mentés felülírással (Save overwrite)

Háttérként menti a képadatokat.

Adja meg a címet a **Cím (Title)** mezőben, majd kattintson erre a gombra.

Törlés (Delete)

Törli a feleslegessé vált hátteret.

Jelölje ki a feleslegessé vált háttér címét a **Hátterek (Backgrounds)** listán, majd kattintson erre a gombra.

Az Átlátszó bevonat lap leírása

Az **Átlátszó bevonat (Clear Coating)** lapon beállíthatók az átlátszó bevonattal kapcsolatos egyes funkciók. Amikor átlátszó bevonat alkalmazását választja, a nyomtató színoptimalizáló (CO) tintát visz fel a nyomtatási felületre, így módosíthatja annak fényességét.

Létrehozhatja ezenkívül az átlátszó bevonatos területeket, és a területadatokat sablonként mentheti. Amikor sablont használ az átlátszó bevonat megadásához, díszítő hatásokat is megadhat, például beállíthatja meghatározott karakterek vagy minták kiemelését.

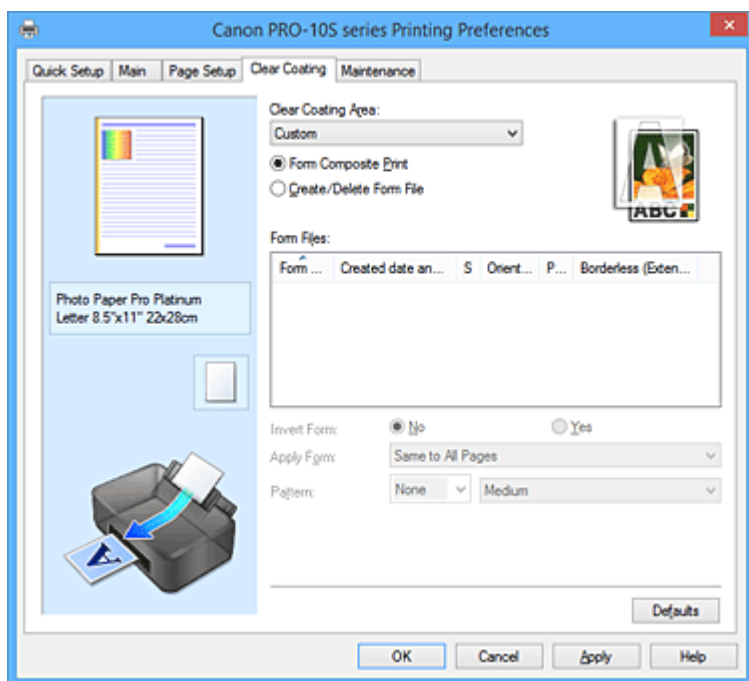

Beállítások megtekintése

A papír sematikus ábráján láthatja, hogy miként jelenik majd meg papíron a dokumentum.

Az elrendezés átfogó képét is megtekintheti.

A nyomtatót szemléltető ábra azt mutatja, hogyan kell betölteni a papírt úgy, hogy megfeleljen a nyomtatóillesztőben megadott beállításoknak.

Nyomtatás előtt az ábra segítségével ellenőrizze, hogy a nyomtató megfelelően van beállítva.

Átlátszó bevonatos terület

Állítsa be az átlátszó bevonatos területet.

Automatikus (Auto)

A nyomtató automatikusan állítja be az átlátszó bevonattal ellátott területeket, valamint az átlátszó bevonat alkalmazását.

Csökkenhető a színoptimalizáló (CO) tinta felhasználása, illetve növelhető a nyomtatási sebesség is.

Teljes felület (Overall)

A nyomtató átlátszó bevonattal látja el a teljes nyomtatási felületet.

Ha az **Automatikus (Auto)** beállítással elért átlátszó bevonatos hatás nem megfelelő, a **Teljes felület (Overall)** beállítás választásával javíthatja az eredményt.

Egyéni (Custom)

Sablont használhat az átlátszó bevonattal ellátott területek megadásához.

Ezt a beállítást válassza akkor is, amikor sablont hoz létre vagy töröl.

Többrétegű nyomtatás sablon alapján (Form Composite Print)

Akkor válassza ezt az elemet, ha kombinálni szeretné az átlátszó bevonatos területeket meghatározó sablonokat és mintákat, és ha a dokumentumot díszítő hatások hozzáadásával

szeretné kinyomtatni.

Ne feledje, hogy a sablon alapján történő többrétegű nyomtatás csak azt követően lehetséges, hogy már létrehozott egy sablonfájlt.

Fontos

- Az átlátszó bevonathoz megadott díszítő hatások tompítottan jelenhetnek meg az átlátszó bevonattal ellátott dokumentumtól függően.
- A **Fekete-fehér fotónyomtatás (Black and White Photo Print)** beállítás a **Gyorsbeállítás (Quick Setup)** vagy **Fő (Main)** fülön beállítás tompíthatja az átlátszó bevonathoz megadott díszítő hatásokat.

Sablonfájl létrehozása/törlése (Create/Delete Form File)

Akkor válassza ezt az elemet, ha létre szeretne hozni vagy törölni szeretne egy, a sablon alapján történő többrétegű nyomtatáshoz használandó sablonfájlt.

Megjegyzés

- Sablon alapján történő többrétegű nyomtatáskor a nyomtató átlátszó bevonattal látja el a sablon fehér részeit, és a karaktereket és a mintákat kiemelő díszítő hatásokat hoz létre.
- Ha sablonfájlként szeretné menteni az alkalmazással létrehozott karakter- és mintaadatokat, akkor nyissa meg a nyomtatóillesztőt, és válassza az **Egyéni (Custom)** menü **Sablonfájl létrehozása/törlése (Create/Delete Form File)** elemét. Ezután nyomtassa ki az adatokat. A részleteket a nyomtató kézikönyvében olvashatja el.
- Sablonfájl létrehozásakor ugyanazokat a beállításokat (például **Lapméret (Page Size)** és **Szegély nélkül (Borderless)**) használhatja, mint a sablon alapján végzett többrétegű nyomtatásnál.

Fontos

- A hordozótípustól és a nyomtatási minőségtől függően előfordulhat, hogy nem választható ki a **Teljes felület (Overall)**, illetve az **Egyéni (Custom)** lehetőség.

Beállítás ikon

Azt mutatja, hogy egy dokumentum hogyan lesz ellátva átlátszó bevonattal. Így megnézheti az átlátszó bevonat hozzávetőleges képét.

Sablonfájlok (Form Files)

Ez a funkció a mentett sablonfájlok listáját jeleníti meg.

Sablon neve (Form Name)

A sablon nevét jeleníti meg.

Létrehozás dátuma és időpontja (Created date and time)

A sablonfájl létrehozásának dátumát és időpontját jeleníti meg.

Méret (Size)

A sablon papírméretét jeleníti meg.

Tájolás (Orientation)

A sablon papírtájolását jeleníti meg.

Oldalak (Pages)

A sablon oldalainak számát jeleníti meg.

Szegély nélkül (nyújtás) (Borderless (Extension))

A sablon szegély nélküli nyomtatásra vonatkozó beállítását jeleníti meg. Ha szegély nélküli nyomtatás van beállítva, akkor a kiterjedés mértéke is megjelenik.

»» Megjegyzés

- A megjelenített sablonfájlokat a lista fejlécére kattintva rendezheti át.
- A létrehozott sablonfájlok listájának megjelenítése eltarthat egy ideig.

Sablon invertálása (Invert Form)

Ha bejelöli a **Többrétegű nyomtatás sablon alapján (Form Composite Print)** lehetőséget, akkor visszaállíthatja a sablonban meghatározott, átlátszó bevonattal ellátott területeket.

Nem (No)

A nyomtató az adatokat az átlátszó bevonattal ellátott területek visszaállítása nélkül nyomtatja ki.

Igen (Yes)

A nyomtató visszaállítja az átlátszó bevonattal ellátott területeket, és így nyomtatja ki az adatokat.

Sablon alkalmazása (Apply Form)

Ha be van jelölve a **Többrétegű nyomtatás sablon alapján (Form Composite Print)** négyzet, akkor válassza ki, milyen módszerrel legyen a sablon a dokumentum oldalaira alkalmazva.

Minden oldalon ugyanaz (Same to All Pages)

A választott sablon első oldala lesz a dokumentum összes oldalára alkalmazva.

Megfelelő oldalak alkalmazása (Individual Page)

Ha a sablonfájlban legalább 2 oldal van, akkor a nyomtató nyomtatáskor az első oldaltól kezdve sorra veszi a dokumentum és a sablon oldalait, és a megfelelő sablonoldalt a megfelelő dokumentumoldalra alkalmazza.

Ha a dokumentumban több oldal van, mint a sablonban, akkor a nyomtató a fennmaradó oldalakra az **Átlátszó bevonatos terület (Clear Coating Area)** lap **Teljes felület (Overall)** funkcióját alkalmazza.

Több példány nyomtatása esetén a dokumentumra beállított példányszámot kell beállítani az alkalmazni kívánt sablonra is a sablonfájl létrehozásakor.

Minta (Pattern)

Ha be van jelölve a **Többrétegű nyomtatás sablon alapján (Form Composite Print)** négyzet, akkor válassza ki a minta típusát és méretét.

A nyomtató azokra a területekre alkalmazza a mintát, amelyekhez nincs beállítva átlátszó bevonat.

Törlés (Delete)

Törli a **Sablonfájlok (Form Files)** listán kijelölt sablonfájlt.

Ha a nyomtatási sor sablon alapján történő többrétegű nyomtatási feladatot (is) tartalmaz, akkor ne törölje az ilyen feladat(ok) által meghatározott sablon(oka)t.

Sablon neve (Form Name)

Írja be a létrehozni kívánt sablon nevét. Ez legfeljebb 64 karakterből állhat.

»» Megjegyzés

- A sablonnevek nem kezdődhetnek és nem végződhetnek szóközzel, tabulátorjellel vagy sortöréssel.

A Karbantartás lap leírása

A **Karbantartás (Maintenance)** lap lehetővé teszi a nyomtató karbantartásának elvégzését, illetve a nyomtató beállításainak megváltoztatását.

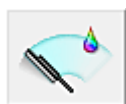
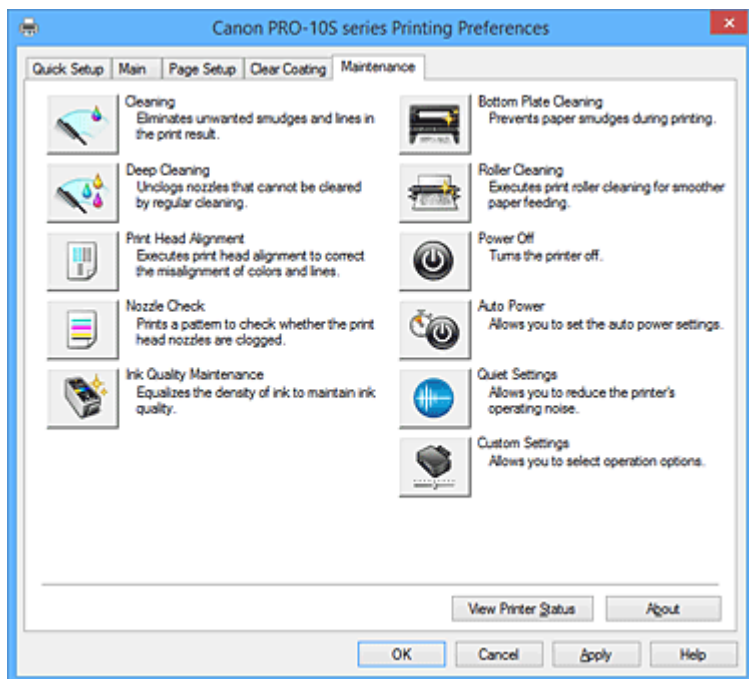

Tisztítás (Cleaning)

Nyomtatófej-tisztítást hajt végre.

A nyomtatófej-tisztítás funkció megszünteti a nyomtatófej fűvókáinak eltömődését.

Akkor végezzen tisztítást, ha a nyomtatás halvány, vagy ha bizonyos színek nem nyomtatódnak ki, annak ellenére, hogy az összes tintaszint megfelelő.



Fokozott tisztítás (Deep Cleaning)

Fokozott tisztítást hajt végre.

Akkor végezzen fokozott tisztítást, ha az egyszerű tisztítás kétszeri alkalmazása sem oldotta meg a nyomtatófej-problémát.

»»» Megjegyzés

- A **Fokozott tisztítás (Deep Cleaning)** több tintát fogyaszt, mint a **Tisztítás (Cleaning)**. A nyomtatófejek gyakori tisztítása hamar elfogyasztja a nyomtatóban levő tintát. Ezért mindig csak szükség esetén végezzen tisztítást.

Tintacsoport (Ink Group)

Ha a **Tisztítás (Cleaning)** vagy a **Fokozott tisztítás (Deep Cleaning)** elemre kattint, megnyílik a **Tintacsoport (Ink Group)** ablak.

Válassza ki azt a tintacsoportot, amelynek a nyomtatófejét meg szeretné tisztítani.

A tisztítás vagy a fokozott tisztítás megkezdése előtt az előzetesen ellenőrzendő elemek megjelenítéséhez kattintson a **Kezdeti elemellenőrzés (Initial Check Items)** gombra.



Nyomatófej-igazítás (Print Head Alignment)

A nyomatófej igazítása kijavítja a nyomatófej behelyezésekor keletkezett hibát, csökkentve a hibás vonalakat és színeket.

A nyomatófej behelyezése után azonnal végezze el a nyomatófej-igazítást.

Ha a **Nyomatófej-igazítás (Print Head Alignment)** elemre kattint, megjelenik a [Nyomatófej-igazítás indítása \(Start Print Head Alignment\) párbeszédpanel](#).



Fúvókaellenőrzés (Nozzle Check)

Egy fúvóka-ellenőrző mintát nyomtat ki.

Akkor használja ezt a funkciót, ha a nyomtatás halvány, vagy ha egy bizonyos szín nem jelenik meg. Nyomtassa ki a fúvóka-ellenőrző mintát, és ellenőrizze, hogy a nyomatófej megfelelően működik-e. Ha valamelyik szín nyomtatási eredménye halvány, vagy bizonyos részek hiányoznak, a nyomatófej megtisztításához kattintson a **Tisztítás (Cleaning)** gombra.

Kattintson a [Kezdeti elemellenőrzés \(Initial Check Items\)](#) gombra azon elemek listájának megtekintéséhez, amelyeket a fúvóka-ellenőrző minta nyomtatása előtt meg kell néznie.

Ellenőrző minta nyomtatása (Print Check Pattern)

Ez a funkció egy fúvóka-ellenőrző mintát nyomtat ki, amelyen Ön ellenőrizheti, hogy nem tömődtek-e el a nyomatófej fúvókái.

Kattintson az **Ellenőrző minta nyomtatása (Print Check Pattern)** gombra. Ha megjelenik a megerősítő üzenet, kattintson az **OK** gombra. Ezután megjelenik a **Minta ellenőrzése (Pattern Check)** párbeszédpanel.

Bal oldali kép (megfelelő)

A nyomatófej fúvókái nincsenek eltömődve.

Jobb oldali kép (nem megfelelő)

Lehet, hogy a nyomatófej fúvókái el vannak tömődve.

Kilépés (Exit)

Bezárja a **Minta ellenőrzése (Pattern Check)** párbeszédpanelt, és visszatér a **Karbantartás (Maintenance)** lapra.

Tisztítás (Cleaning)

Nyomatófej-tisztítást hajt végre.

A nyomatófej-tisztítás funkció megszünteti a nyomatófej fúvókáinak eltömődését.

Akkor végezzen tisztítást, ha a nyomtatás halvány, vagy ha bizonyos színek nem nyomtatódnak ki, annak ellenére, hogy az összes tinta szintje elég magas.



Tintaminőségi karbantart. (Ink Quality Maintenance)

Rendszeres időközönként automatikusan összekeveri a tintát a tinta egyenletes sűrűségének megőrzése érdekében.

Ha nincs bejelölve a **Tintaminőségi karbantartás automatikus végrehajtása (Execute ink quality maintenance automatically)** négyzet az **Egyéni beállítások (Custom Settings)** párbeszédpanelen, akkor kézzel hajtja végre rendszeresen a **Tintaminőségi karbantart. (Ink Quality Maintenance)** funkciót, kb. hetente egyszer.



Alsó tálca tisztítása (Bottom Plate Cleaning)

Elvégzi a nyomtató alsó tálcájának tisztítását.

Kétoldalas nyomtatás előtt végezze el az **Alsó tálca tisztítása (Bottom Plate Cleaning)** műveletet, így elkerülheti a papírlap hátoldalának összemaszatolódását.

Akkor is hajtsa végre az **Alsó tálca tisztítása (Bottom Plate Cleaning)** műveletet, ha a papír bepiszkolódását nem a nyomtatott adatok, hanem valami más okozta.



Görgőtisztítás (Roller Cleaning)

Megtisztítja a laptovábbító görgőket.

A papíradagolás sikertelen lehet, ha papírpor tapadt a nyomtató laptovábbító görgőire. Ilyen esetben a nyomtatás eredményének javítása érdekében tisztítsa meg a laptovábbító görgőket.



Kikapcsolás (Power Off)

A nyomtató illesztőprogramja segítségével kikapcsolja a nyomtatót.

Ezt a funkciót használhatja a nyomtató kikapcsolására, amikor nem tudja megnyomni a nyomtató BE gombját (BE/KI gomb), mert éppen nincs a nyomtató közelében.

Ha újra be szeretné kapcsolni a nyomtatót, miután erre a gombra kattintott, akkor nyomja meg a nyomtató BE gombját (BE/KI gomb). Ha ezt a funkciót használja, nem tudja majd bekapcsolni a nyomtatót a nyomtatóillesztőből.



Automatikus tápellátás (Auto Power)

Megnyitja az [Automatikus KI/BE kapcsolás beállítások \(Auto Power Settings\) párbeszédpanel](#).

A nyomtató automatikus ki- és bekapcsolására használható beállítások megadására szolgál. Ezt a funkciót használhatja, ha módosítani szeretné az automatikus ki- és bekapcsolás beállításait.

»» Megjegyzés

- Ha a nyomtató ki van kapcsolva, vagy ha a kommunikáció a nyomtató és a számítógép között le van tiltva, akkor egy hibaüzenet jelenhet meg, mivel a számítógép nem tud adatot gyűjteni a nyomtató állapotáról.
Ha ez történik, akkor a számítógépen tárolt legfrissebb beállítások megjelenítéséhez kattintson az **OK** gombra.



Csendes beállítások (Quiet Settings)

Megnyitja a [Csendes beállítások \(Quiet Settings\) párbeszédpanel](#).

A **Csendes beállítások (Quiet Settings)** párbeszédpanelen olyan beállítást adhat meg, amellyel csökkentheti a nyomtató működési zaját. Ez a mód olyan esetben lehet nagyon hasznos, amikor a nyomtató működési zaja zavarhat másokat, például éjszakai nyomtatás esetén. Ezt a műveletet végezze el, ha módosítani szeretné a csendes mód beállítást.

»» Megjegyzés

- Ha a nyomtató ki van kapcsolva, vagy ha a kommunikáció a nyomtató és a számítógép között le van tiltva, akkor egy hibaüzenet jelenhet meg, mivel a számítógép nem tud adatot gyűjteni a nyomtató állapotáról.



Egyéni beállítások (Custom Settings)

Megnyitja az [Egyéni beállítások \(Custom Settings\) párbeszédpanel](#).

Ezt a funkciót használhatja, ha módosítani szeretné a nyomtató beállításait.

»»» Megjegyzés

- Ha a nyomtató ki van kapcsolva, vagy ha a kommunikáció a nyomtató és a számítógép között le van tiltva, akkor egy hibaüzenet jelenhet meg, mivel a számítógép nem tud adatot gyűjteni a nyomtató állapotáról.
Ha ez történik, akkor a számítógépen tárolt legfrissebb beállítások megjelenítéséhez kattintson az **OK** gombra.

Online nyomtatási erőforrások (Online Printing Resources)

Látogassa meg a Canon webhelyét, ahol különböző nyomtatási erőforrások találhatók, többek között ICC-profilok és nyomtatási tippek.

»»» Fontos

- A funkció használatához internetkapcsolatra van szükség. Ne feledje, hogy Önnek kell kifizetnie az internetkapcsolat díját.

Nyomtatási előzmények megjelenítése (View Print History)

Ez a funkció elindítja a Canon IJ XPS Preview alkalmazást, és megjeleníti a nyomtatási előzményeket.

»»» Megjegyzés

- Ez a funkció csak az XPS nyomtatóillesztő használata esetén érhető el.

Nyomtatóállapot megtekintése (View Printer Status)

Elindítja a Canon IJ állapotmonitort.

Ezt a funkciót használja, ha ellenőrizni szeretné a nyomtató állapotát és a nyomtatási feladat előrehaladását.

»»» Megjegyzés

- Ha az XPS nyomtatóillesztőt használja, akkor a következő leírásban a „Canon IJ állapotmonitor” helyett a „Canon IJ XPS állapotmonitor” megnevezés érvényes.

Névjegy (About)

Megnyitja a [Névjegy \(About\) párbeszédpanel](#).

Ezen a párbeszédpanelen megnézheti a nyomtatóillesztő verziószámát és a szerzői jogi közleményt. Továbbá itt állíthatja be a használni kívánt nyelvet.

Kezdeti elemellenőrzés (Initial Check Items)

A **Tisztítás (Cleaning)**, illetve a **Fokozott tisztítás (Deep Cleaning)** végrehajtása előtt ellenőrizze, hogy a nyomtató be van kapcsolva, és nyissa ki a nyomtató fedelét.

Ellenőrizze az alábbi elemeket minden egyes tintánál.

- [Ellenőrizze a maradék tinta mennyiségét](#) a tartályban.
- Ügyeljen arra, hogy a tintatartályt ütközésig nyomja be, amíg egy kattantást nem hall.
- Ha a tintatartályon narancssárga szalag van, azt teljesen távolítsa el.
A szalag maradványai akadályozhatják a tintaadagolást.
- Ellenőrizze, hogy az egyes tintatartályok a kijelölt helyükre vannak-e behelyezve.

Nyomtatófej-igazítás indítása (Start Print Head Alignment) párbeszédpanel

Erről a párbeszédpanelről beigazíthatja a nyomtatófej illesztési helyét, illetve kinyomtathatja a nyomtatófej helyzetének aktuális beállítási értékét.

Nyomtatófej igazítása (Align Print Head)

Beigazítja a nyomtatófejet.

A nyomtatófej igazítása kijavítja a nyomtatófej behelyezésekor keletkezett hibát, csökkentve a hibás vonalakat és színeket.

A nyomtatófej behelyezése után azonnal végezze el a nyomtatófej-igazítást.

Igazítási érték nyomtatása (Print Alignment Value)

Erre a gombra kattintva megnézheti a nyomtatófej helyzetének aktuális beállítási értékét.

Kinyomtatja a nyomtatófej helyzetének aktuális beállítási értékét.

Nyomtatófej-igazítás (Print Head Alignment) párbeszédpanel

Kézi nyomtatófej-igazításhoz kattintson a **Nyomtatófej igazítása (Align Print Head)** elemre a **Nyomtatófej-igazítás indítása (Start Print Head Alignment)** párbeszédpanelen, majd hajtsa végre az üzenetekben megjelenő utasításokat. Ezután megjelenik a **Nyomtatófej-igazítás (Print Head Alignment)** párbeszédpanel.

Ezen a párbeszédpanelen ellenőrizheti a kinyomtatott mintát, és beállíthatja a nyomtatófej helyzetét.

Előnézet ablak

Megjeleníti a **Nyomtatófej-igazítás (Print Head Alignment)** mintaképét, és ellenőrzi a kiválasztott minta helyzetét.

A beállítást úgy is módosíthatja, hogy közvetlenül a képernyőn lévő mintaképre kattint.

A mintaszám kiválasztása

Hasonlítsa össze a kinyomtatott igazítási mintákat, és írja be annak a mintának a számát a megfelelő mezőbe, amelyiken a legkevésbé látszanak a csíkok vagy a vízszintes sávok.

»» Megjegyzés

- Ha nem tudja, hogyan értékelje ki a kinyomtatott mintát, olvassa el a következő témakört: [Nyomtatófej-igazítás számítógépről](#).

Kezdeti elemellenőrzés (Initial Check Items)

A **Fúvókaellenőrzés (Nozzle Check)** végrehajtása előtt ellenőrizze, hogy a nyomtató be van kapcsolva, és nyissa ki a nyomtató fedelét.

Ellenőrizze az alábbi elemeket minden egyes tintánál.

- [Ellenőrizze a maradék tinta mennyiségét](#) a tartályban.
- Ügyeljen arra, hogy a tintatartályt ütközésig nyomja be, amíg egy kattantást nem hall.
- Ha a tintatartályon narancssárga szalag van, azt teljesen távolítsa el.
A szalag maradványai akadályozhatják a tintaadagolást.
- Ellenőrizze, hogy az egyes tintatartályok a kijelölt helyükre vannak-e behelyezve.

Automatikus KI/BE kapcsolás beállítások (Auto Power Settings) párbeszédpanel

Ha az **Automatikus tápellátás (Auto Power)** elemre kattint, megjelenik az **Automatikus KI/BE kapcsolás beállítások (Auto Power Settings)** párbeszédpanel.

Ez a párbeszédpanel lehetővé teszi, hogy a nyomtató ki- és bekapcsolását a nyomtatóillesztő segítségével kezelje.

Auto. be (Auto Power On)

Kiválasztja az automatikus bekapcsolási beállítást.

A **Letiltva (Disable)** beállítást adja meg, ha azt szeretné, hogy a nyomtató ne kapcsolódjon be automatikusan, amikor nyomtatási adat érkezik.

Ellenőrizze, hogy a nyomtató be van-e kapcsolva, majd a nyomtató beállításainak módosításához kattintson az **OK** gombra.

Az **Engedélyezve (Enable)** beállítást adja meg, ha azt szeretné, hogy a nyomtató automatikusan bekapcsolódjon, amikor nyomtatási adat érkezik.

Auto. ki (Auto Power Off)

Kiválasztja az automatikus kikapcsolási beállítást.

Ha a nyomtatóillesztő vagy a nyomtató valamely művelete nem megy végbe el a rendelkezésre álló időn belül, a nyomtató kikapcsol.

Fontos

- Ha ezt a nyomtatót hálózathoz kapcsolja és úgy használja, akkor megadhatja ugyan az **Auto. ki (Auto Power Off)** beállítást, azonban a tápellátás nem fog automatikusan kikapcsolni.

Csendes beállítások (Quiet Settings) párbeszédpanel

Ha a **Csendes beállítások (Quiet Settings)** elemre kattint, megjelenik a **Csendes beállítások (Quiet Settings)** párbeszédpanel.

A **Csendes beállítások (Quiet Settings)** párbeszédpanelen olyan beállítást adhat meg, amellyel csökkentheti a nyomtató működési zaját.

Akkor válassza ezt a beállítást, ha csökkenteni szeretné a nyomtató működési zaját éjszaka vagy más körülmények között.

Ez a funkció csökkentheti a nyomtatási sebességet.

Csendes mód kikapcsolása (Do not use quiet mode)

Akkor válassza ezt a lehetőséget, ha a nyomtatót normális hangerejű működési zajokkal szeretné használni.

Csendes mód mindig (Always use quiet mode)

Akkor válassza ezt a lehetőséget, ha a nyomtató működési zajait csökkenteni szeretné.

Csendes mód adott időben (Use quiet mode during specified hours)

Akkor válassza ezt a lehetőséget, ha a nyomtató működési zajait csökkenteni szeretné egy meghatározott időszakban.

Adja meg a **Kezdés (Start time)** és a **Vége (End time)** beállításokat a csendes mód aktiválásához.

Ha ezek azonos értékűek, akkor a csendes mód nem kapcsol be.

Fontos

- Ha megad egy időpontot a **Csendes mód adott időben (Use quiet mode during specified hours)** beállításnál, akkor a csendes mód nem fog vonatkozni a nyomtatón közvetlenül végzett műveletekre (másolás, közvetlen nyomtatás stb.)

Egyéni beállítások (Custom Settings) párbeszédpanel

Ha az **Egyéni beállítások (Custom Settings)** elemre kattint, megjelenik az **Egyéni beállítások (Custom Settings)** párbeszédpanel.

Ha szükséges, váltson a nyomtató működésének különböző módjai között.

Nyomtatható lemez felismerése a lemeztálcán (Detects a printable disc in the disc tray)

Ezzel a beállítással a nyomtató lemezcímke-nyomtatáskor felismeri, hogy van-e nyomtatható lemez a lemeztálcán, és hibaüzenetet jelenít meg, ha nincs behelyezve lemez.

Jelölje be a jelölőnégyzetet, ha azt szeretné, hogy a nyomtató nyomtatáskor megállapítsa, hogy be van-e helyezve a nyomtatható lemez.

Fontos

- Ha üresen hagyja a jelölőnégyzetet, előfordulhat, hogy a nyomtató akkor is elkezd a nyomtatást a lemeztálcán, amikor nincs nyomtatható lemez a lemeztálcán. Ezért általában célszerű bejelölve hagyni ezt a jelölőnégyzetet a nyomtató szokásos használata során.
- Ha olyan nyomtatható lemezt helyez a lemeztálcára, amelyre korábban már nyomtattak, előfordulhat, hogy a nyomtató azt jelzi, hogy nincs nyomtatható lemez a tálcán. Ilyen esetben törölje a jelölőnégyzet jelölését.

Papírhorzsolódás megelőzése (Prevent paper abrasion)

A papírhorzsolódás megelőzésének érdekében nagy felbontású nyomtatás esetén a nyomtató meg tudja növelni a nyomtatófej és a papír közötti rés nagyságát.

A funkció használatához jelölje be ezt a jelölőnégyzetet.

Fejek igazítása manuálisan (Align heads manually)

Általában a **Karbantartás (Maintenance)** lap **Nyomtatófej-igazítás (Print Head Alignment)** funkciója automatikus fejjigazításra van beállítva, de ezt módosítani lehet kézi fejjigazításra.

Ha a nyomtatási minőség az automatikus nyomtatófej-igazítás után sem kielégítő, [hajtson végre kézi nyomtatófej-igazítást](#).

A kézi fejjigazításhoz jelölje be ezt a négyzetet.

Papírszélesség észlelése (Detect paper width)

Engedélyezi, hogy a nyomtató nyomtatás közben automatikusan felismerje a nyomtatóba töltött papír szélességét.

Ha a nyomtató azt észleli, hogy a betöltött papír keskenyebb, mint amit a **Lapméret (Page Size)** értékeként állítottak be az **Oldalbeállítás (Page Setup)** lapon, akkor a nyomtató egy üzenetet jelenít meg, és abbahagyja a nyomtatást.

Jelölje be a jelölőnégyzetet a papír szélességének megállapításához.

Ha azt szeretné, hogy a nyomtató úgy nyomtasson, hogy közben nem ismeri fel a papír szélességét, törölje a jelölőnégyzet jelölését.

Tintaminőségi karbantartás automatikus végrehajtása (Execute ink quality maintenance automatically)

Rendszeres időközönként összekeveri a tintát a tinta egyenletes sűrűségének megőrzése érdekében.

Ha automatikusan szeretné végrehajtani a Tintaminőségi karbantart. funkciót, akkor jelölje be ezt a jelölőnégyzetet.

Ha nem szeretné automatikusan végrehajtani a Tintaminőségi karbantart. funkciót, akkor törölje a jelölést ebből a jelölőnégyzetből.

Fontos

- Általában célszerű bejelölve hagyni ezt a jelölőnégyzetet a nyomtató használata során.

- Ha kikapcsolja ezt a funkciót, akkor rendszeresen hajtsa végre a **Karbantartás (Maintenance)** lap **Tintaminőségi karbantart. (Ink Quality Maintenance)** funkcióját.

Elforgatás 90 fokkal balra, ha a tájolás [Fekvő] (Rotate 90 degrees left when orientation is [Landscape])

A **Fekvő (Landscape)** nyomtatási irány megváltoztatható az **Oldalbeállítás (Page Setup)** lapon a **Tájolás (Orientation)** beállításánál.

A nyomtatott dokumentum 90 fokkal balra történő elforgatásához jelölje be a négyzetet.

Tintaszáradási idő (Ink Drying Wait Time)

Beállíthatja, hogy a nyomtató az egymást követő lapok nyomtatása között szünetet tartson. A csúszka jobbra húzásával növekszik, balra húzásával csökken a szünet hossza.

Ha az éppen nyomtatott oldalt a következő oldal megszáradása előtt készítette, s az emiatt foltos lett, növelje meg a tintaszáradási időt.

A tintaszáradási idő csökkentése meggyorsítja a nyomtatást.

Névjegy (About) párbeszédpanel

Ha a **Névjegy (About)** elemre kattint, megjelenik a **Névjegy (About)** párbeszédpanel.

Ez a párbeszédpanel megjeleníti a verziószámot, a szerzői jogi közleményt és nyomtatóillesztő moduljainak listáját. Kiválaszthatja a kívánt nyelvet, illetve átállíthatja a beállító ablakban használt nyelvet.

Modulok

Felsorolja a nyomtatóillesztő moduljait.

Nyelv (Language)

Itt adhatja meg a [nyomtatóillesztő beállító ablakát](#) használt nyelvet.

Fontos

- Ha a kiválasztott nyelv megjelenítésére használt betűtípus nincs telepítve az operációs rendszerben, előfordulhat, hogy a karakterek torzultan jelennek meg.

Kapcsolódó témakörök

- [Nyomtatófejek tisztítása a számítógépről](#)
- [Nyomtatófej-igazítás számítógépről](#)
- [Fúvóka-ellenőrző minta nyomtatása számítógép használatával](#)
- [A megfelelő nyomtatási minőség megőrzése](#)
- [A nyomtató belsejének tisztítása](#)
- [Laptovábbító görgők tisztítása a számítógépről](#)
- [A Nyomtató tápellátásának kezelése](#)
- [A Nyomtató működési zajának csökkentése](#)
- [A Nyomtató működési módjának megváltoztatása](#)

A Canon IJ megtekintő leírása

A Canon IJ megtekintő egy olyan alkalmazás, amely a dokumentum tényleges kinyomtatása előtt megjeleníti a nyomtatás eredményét.

A megtekintő a nyomtatóillesztőben megadott beállításokat tükrözi, és lehetővé teszi a dokumentum elrendezésének, a nyomtatás sorrendjének és az oldalak számának ellenőrzését. A hordozó típusa és a papírforrás is módosítható.

Ha megtekintést szeretne megjeleníteni a nyomtatás előtt, akkor nyissa meg a [nyomtatóillesztő beállító ablakát](#), majd kattintson a **Fő (Main)** lapra, és jelölje be a **Megtekintés nyomtatás előtt (Preview before printing)** jelölőnégyzetet.

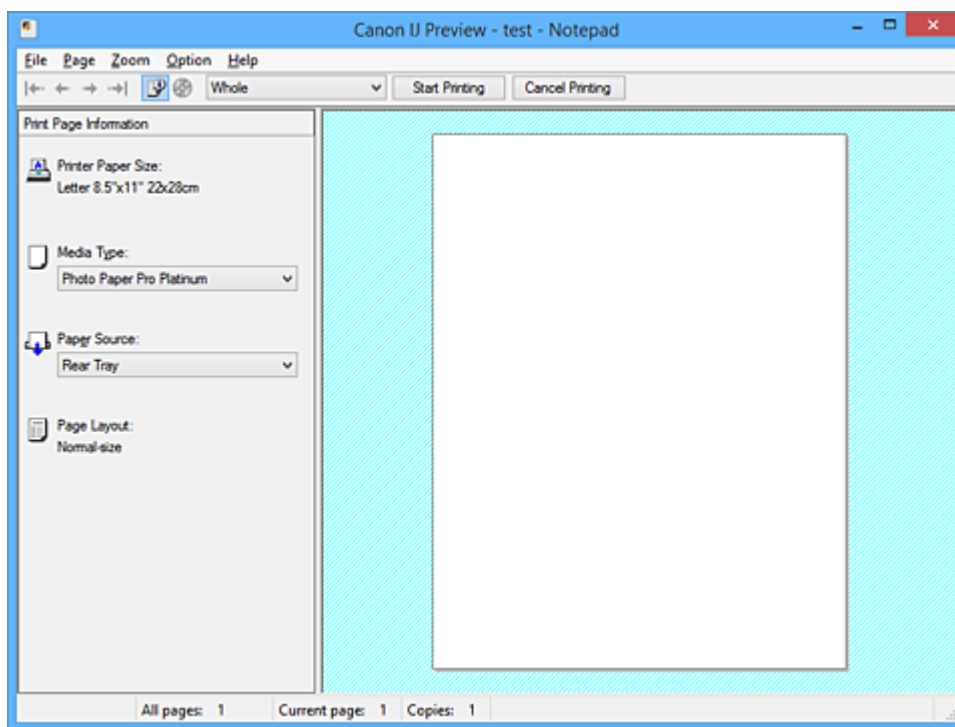

Fájl (File) menü

Itt választható ki a nyomtatási művelet.

Nyomtatás indítása (Start Printing)

Befejezi a Canon IJ megtekintő munkamenetét, és elindítja az előnézeti képernyőn látható dokumentum nyomtatását.

Ennek a parancsnak ugyanaz a funkciója, mint az eszköztáron lévő **Nyomtatás indítása (Start Printing)** ikoné.

Nyomtatás törlése (Cancel Printing)

Befejezi a Canon IJ megtekintő munkamenetét, és megszakítja az előnézeti képernyőn látható dokumentum nyomtatását.

Ennek a parancsnak ugyanaz a funkciója, mint az eszköztáron lévő **Nyomtatás törlése (Cancel Printing)** ikoné.

Kilépés (Exit)

Befejezi a Canon IJ megtekintő munkamenetét.

Oldal (Page) menü

Ez a menü a megjelenítendő oldal kiválasztására szolgáló alábbi parancsokat tartalmazza.

Az összes parancs elérhető az eszköztárról is, az **Oldal kiválasztása... (Page Selection...)** parancs kivételével.

»» Megjegyzés

- Ha az oldalak várólistára vannak helyezve, akkor az utolsóként várólistára helyezett oldal lesz az utolsó oldal.
- Ha az **Oldalbeállítás (Page Setup)** lapon lévő **Oldalelrendezés (Page Layout)** beállítás értéke **Oldalelrendezés (Page Layout)**, **Mozaik/Poszter (Tiling/Poster)** vagy **Füzet (Booklet)**, akkor az oldalszám értéke nem az alkalmazással létrehozott eredeti dokumentum oldalainak számát, hanem a nyomtatáshoz szükséges lapok számát mutatja.
- Ha kézi kétoldalas nyomtatást állított be, az elsőként kinyomtatandó első oldalak együtt jelennek meg, és csak ezután jelennek meg a hátoldalak.

Első oldal (First Page)

Megjeleníti a dokumentum első oldalát.

Ha az éppen megjelenített oldal a legelső oldal, akkor a parancs szürkén jelenik meg, és nem választható ki.

Előző oldal (Previous Page)

Megjeleníti az aktuálisan megjelenített oldal előtti oldalt.

Ha az éppen megjelenített oldal a legelső oldal, akkor a parancs szürkén jelenik meg, és nem választható ki.

Következő oldal (Next Page)

Megjeleníti az aktuálisan megjelenített oldal utáni oldalt.

Ha az éppen megjelenített oldal a legutolsó oldal, akkor a parancs szürkén jelenik meg, és nem választható ki.

Utolsó oldal (Last Page)

Megjeleníti a dokumentum utolsó oldalát.

Ha az éppen megjelenített oldal a legutolsó oldal, akkor a parancs szürkén jelenik meg, és nem választható ki.

Oldal kiválasztása... (Page Selection...)

Megjeleníti az **Oldal kiválasztása (Page Selection)** párbeszédpanelt.

Ezzel a paranccsal megadhatja a megjelenítendő oldal számát.

Nagyítás (Zoom) menü

Kiválasztja a papírra nyomtatandó tényleges méret és az előnézeti kép méretének arányát.

Az arányt az eszköztáron található legördülő listáról is kiválaszthatja.

Teljes (Whole)

Egy oldalként jeleníti meg a teljes adatoldalt.

50%

A megjelenített adatokat a kinyomtatandó tényleges méret 50%-ára csökkenti.

100%

Az adatokat a kinyomtatandó tényleges méretben jeleníti meg.

200%

A megjelenített adatokat a kinyomtatandó tényleges méret 200%-ára növeli.

400%

A megjelenített adatokat a kinyomtatandó tényleges méret 400%-ára növeli.

Beállítás (Option) menü

Ez a menü az alábbi parancsokat tartalmazza:

Nyomtatólap-adatok megjelenítése (Displays Print Page Information)

Megjeleníti az egyes oldalak nyomtatási beállításaira vonatkozó információkat (beleértve a papírméretet, a hordozótípust és az oldalelrendezést) az előnézeti képernyő bal oldalán. Ezen a képernyőn lehetőség van a hordozótípus és a papírforrás módosítására is.

Súgó (Help) menü

Ha ezt a menüelemet választja, megnyílik a Canon IJ megtekintő súgóablaka, ahol megtekintheti a verzióadatokat és a szerzői jogi információkat.

Nyomtatás indítása (Start Printing) gomb

Kinyomtatja a dokumentumlistán kijelölt dokumentumokat. A kinyomtatott dokumentumok törlődnek a listáról, és az összes dokumentum kinyomtatása után a Canon IJ XPS Preview is bezáródik.

Nyomtatás törlése (Cancel Printing) gomb

Befejezi a Canon IJ megtekintő munkamenetét, és megszakítja az előnézeti képernyőn látható dokumentum nyomtatását. A várólistára állítás közben is használhatja ezt a gombot.

Nyomtatólap-adatok (Print Page Information) képernyő

Megjeleníti az egyes oldalak nyomtatási beállításaira vonatkozó információkat az előnézeti képernyő bal oldalán. Ezen a képernyőn lehetőség van a hordozótípus és a papírforrás módosítására is.

Fontos

- Ha a hordozótípust és a papírforrást az alkalmazásban állítja be, akkor ezek a beállítások elsőbbséget élveznek, és módosított beállítások érvényüket veszthetik.

Nyomtató papírmérete (Printer Paper Size)

Megjeleníti a kinyomtatandó dokumentum papírméretét.

Hordozótípus (Media Type)

Itt választhatja ki a nyomtatni kívánt dokumentum hordozótípusát.

Papírforrás (Paper Source)

Itt választhatja ki a nyomtatni kívánt dokumentum papírforrását.

Oldalelrendezés (Page Layout)

Megjeleníti a kinyomtatandó dokumentum oldalelrendezését.

A Canon IJ XPS megtekintő leírása

A Canon IJ XPS Preview egy olyan alkalmazás, amely a dokumentum tényleges kinyomtatása előtt megjeleníti a nyomtatás eredményét.

A megtekintő a nyomtatóillesztőben megadott beállításokat tükrözi, és lehetővé teszi a dokumentum elrendezésének, a nyomtatás sorrendjének és az oldalak számának ellenőrzését. A megtekintő lehetővé teszi a nyomtatandó dokumentum szerkesztését, a nyomtatandó oldalak szerkesztését, a nyomtatási beállítások módosítását, valamint egyéb műveletek végrehajtását.

Ha megtekintést szeretne megjeleníteni a nyomtatás előtt, akkor nyissa meg a [nyomtatóillesztő beállító ablakát](#), majd kattintson a **Fő (Main)** lapra, és jelölje be a **Megtekintés nyomtatás előtt (Preview before printing)** jelölőnégyzetet.

Fontos

- A Canon IJ XPS Preview szolgáltatás használatához telepítve kell lennie számítógépén a Microsoft .NET Framework 4 Client Profile szoftvernek.

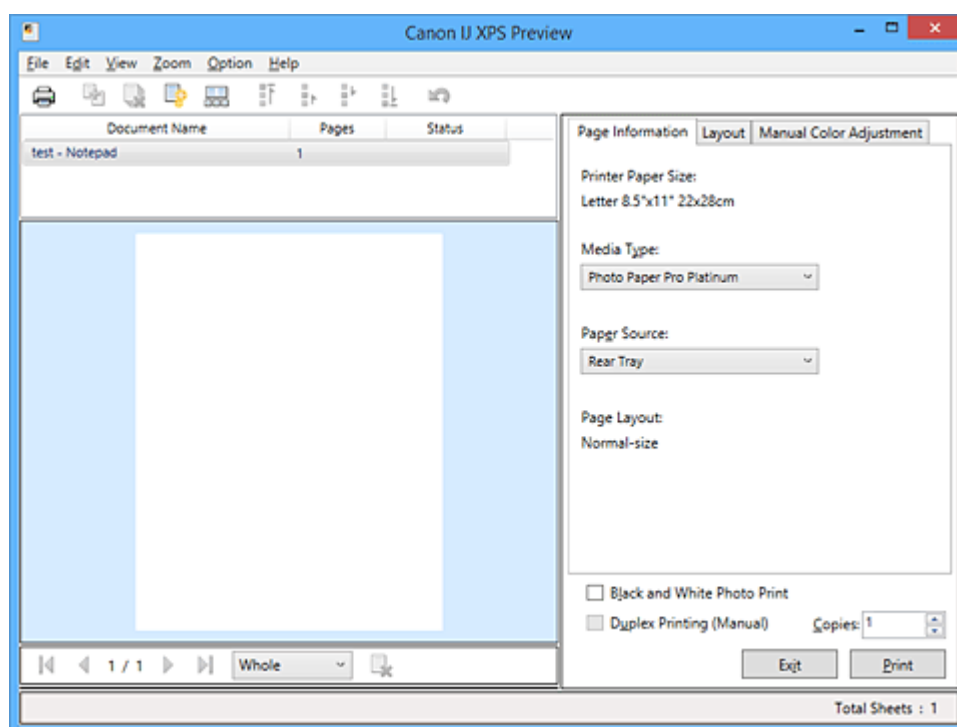

Fájl (File) menü

Kiválasztja a nyomtatási műveletet és a nyomtatási előzmények beállításait:

Nyomtatás (Print)

Kinyomtatja a dokumentumlistán kijelölt dokumentumokat.

A kinyomtatott dokumentumok törölődnek a listáról, és az összes dokumentum kinyomtatása után a Canon IJ XPS Preview is bezáródik.

Ennek a parancsnak ugyanaz a funkciója, mint az eszköztáron lévő  (Nyomtatás) gombnak, illetve a nyomtatási területen lévő **Nyomtatás (Print)** (Nyomtatás) ikonnak.

Összes dokumentum nyomtatása (Print All Documents)

Kinyomtatja a dokumentumlistában lévő összes dokumentumot, és bezárja a Canon IJ XPS Preview programot.

Nyomtatási előzmények mentése (Save Print History)

Beállítja, hogy a rendszer a Canon IJ XPS Preview alkalmazásból nyomtatott dokumentumokat mentse-e a nyomtatási előzmények listájába.

Előzménybejegyzések korlátja (History Entry Limit)

Megadja a nyomtatásielőzmény-bejegyzések számának felső korlátját.

Válassza a **10 bejegyzés (10 Entries)**, a **30 bejegyzés (30 Entries)** vagy a **100 bejegyzés (100 Entries)** lehetőséget.

Fontos

- Ha a nyomtatott dokumentumok mentésekor túllépi az előzmények számának korlátját, a rendszer a legkorábbi bejegyzéstől kezdve törli az előzményeket.

Előzményekben szereplő dokumentumok hozzáadása a listához (Add documents from history to the list)

A nyomtatási előzmények listájába mentett dokumentumot hozzáadja a dokumentumlistához.

Kilépés (Exit)

Befejezi a Canon IJ XPS Preview munkamenetét. A rendszer a dokumentumlistában maradt dokumentumot törli a listából.

Ennek az parancsnak ugyanaz a funkciója, mint a nyomtatási beállítások területen lévő **Kilépés (Exit)** parancsé.

Szerkesztés (Edit) menü

Kiválasztja a több dokumentum vagy több oldal szerkesztésére használható módszert.

Visszavonás (Undo)

Visszavonja az előző módosítást.

Ha a módosítás nem vonható vissza, akkor a funkció szürkén jelenik meg, és nem választható ki.

Ennek a parancsnak ugyanaz a funkciója, mint az eszköztáron lévő  (Visszavonás) gombnak.

Dokumentumok (Documents)

Kiválasztja a nyomtatandó dokumentumok szerkesztési módszerét.

Dokumentumok egyesítése (Combine Documents)

A dokumentumlistában lévő dokumentumokat egy dokumentummá fűzi össze.

Ha csak egy dokumentum van kiválasztva, akkor a funkció szürkén jelenik meg, és nem választható ki.

Ennek a parancsnak ugyanaz a funkciója, mint az eszköztáron lévő  (Dokumentumok egyesítése) gombnak.

Dokumentumok alaphelyzetbe állítása (Reset Documents)

A dokumentumlistában kiválasztott dokumentum állapotát visszaállítja a Canon IJ XPS Preview alkalmazásba való felvétele előtti állapotba.

A rendszer szétválasztja az egyesített dokumentumokat, és visszaállítja a dokumentumok eredeti állapotát.

Ennek a parancsnak ugyanaz a funkciója, mint az eszköztáron lévő  (Dokumentumok alaphelyzetbe állítása) gombnak.

Dokumentum áthelyezése (Move Document)

Ezt a parancsot használhatja a dokumentumlistában kiválasztott dokumentumok sorrendjének megváltoztatásához.

Áthelyezés elsőnek (Move to First)

A nyomtatandó dokumentumot a dokumentumlista elejére mozgatja.

Ha az éppen kijelölt dokumentum a legelső a listában, akkor a funkció szürkén jelenik meg, és nem választható ki.

Áthelyezés felfelé (Move Up One)

A kijelölt nyomtatandó dokumentumot egy hellyel feljebb mozgatja a listában.

Ha az éppen kijelölt dokumentum a legelső a listában, akkor a funkció szürkén jelenik meg, és nem választható ki.

Áthelyezés lefelé (Move Down One)

A kijelölt nyomtatandó dokumentumot egy hellyel lejjebb mozgatja a listában.

Ha az éppen kijelölt dokumentum a legutolsó a listában, akkor a funkció szürkén jelenik meg, és nem választható ki.

Áthelyezés utolsónak (Move to Last)

A nyomtatandó dokumentumot a dokumentumlista végére mozgatja.

Ha az éppen kijelölt dokumentum a legutolsó a listában, akkor a funkció szürkén jelenik meg, és nem választható ki.

Dokumentum törlése (Delete Document)

A kijelölt dokumentumot törli a dokumentumlistáról.

Ha a dokumentumlistában csak egy dokumentum van, akkor a dokumentum szürkén jelenik meg, és nem választható ki.

Ennek a parancsnak ugyanaz a funkciója, mint az eszköztáron lévő  (Dokumentum törlése) gombnak.

Fekete-fehér fotónyomtatás (Black and White Photo Print)

Az egyszínű nyomtatásra vonatkozó beállítások módosítását teszi lehetővé.

Ennek a parancsnak ugyanaz a funkciója, mint a nyomtatási beállítások területén lévő **Fekete-fehér fotónyomtatás (Black and White Photo Print)** jelölőnégyzeté.

Oldalelrendezéses nyomtatás... (Page Layout Printing...)

Megnyitja az **Oldalelrendezéses nyomtatás (Page Layout Printing)** párbeszédpanelt.

Ez a párbeszédpanel lehetővé teszi az **Oldalelrendezéses nyomtatás (Page Layout Printing)**, az **Oldalak (Pages)**, az **Oldalsorrend (Page Order)** és az **Oldalszegély (Page Border)** lehetőség beállítását.

Kétoldalas nyomtatás... (Duplex Printing...)

Megnyitja a **Kétoldalas nyomtatás (Duplex Printing)** párbeszédpanelt.

Ez a párbeszédpanel lehetővé teszi a **Kétoldalas nyomtatás (Kézi) (Duplex Printing (Manual))**, a **Kötési oldal (Stapling Side)** és a **Margó (Margin)** lehetőség beállítását.

Példányszám... (Copies...)

Megnyílik a **Példányszám (Copies)** párbeszédpanel.

Ez a párbeszédpanel lehetővé teszi a **Példányszám (Copies)**, a **Szétválogatás (Collate)** és a **Nyomtatás az utolsó oldaltól (Print from Last Page)** lehetőség beállítását.

Oldalak (Pages)

Kiválasztja a nyomtatandó oldalak szerkesztési módszerét.

Oldal törlése (Delete Page)

Törli az éppen kijelölt oldalt.

Ha oldalelrendezéses nyomtatás van beállítva, akkor a piros kerettel megjelölt oldalak fognak törölni.

Ennek a parancsnak ugyanaz a funkciója, mint az eszköztáron lévő  (Oldal törlése) gombnak.

Oldal visszaállítása (Restore Page)

Visszaállítja az **Oldal törlése (Delete Page)** funkcióval törölt oldalakat.

Az oldalak visszaállításához a **Beállítás (Option)** menüben be kell jelölnie a **Törölt oldalak**

megjelenítése (View Deleted Pages) négyzetet, majd a törölt oldalakat indexképként kell megjelenítenie.

Oldal áthelyezése (Move Page)

Ezt a parancsot használja az aktuálisan kiválasztott oldalak sorrendjének megváltoztatásához.

Áthelyezés elsőnek (Move to First)

Az aktuálisan kijelölt oldalt a dokumentum elejére mozgatja.

Ha az éppen kijelölt oldal a legelső oldal, akkor a funkció szürkén jelenik meg, és nem választható ki.

Áthelyezés előrefelé (Move Forward One)

Az aktuálisan kijelölt oldalt a pillanatnyi helyéhez képest egy hellyel előrébb mozgatja.

Ha az éppen kijelölt oldal a legelső oldal, akkor a funkció szürkén jelenik meg, és nem választható ki.

Áthelyezés visszafelé (Move Backward One)

Az aktuálisan kijelölt oldalt a pillanatnyi helyéhez képest egy hellyel hátrébb mozgatja.

Ha az éppen kijelölt oldal a legutolsó oldal, akkor a funkció szürkén jelenik meg, és nem választható ki.

Áthelyezés utolsónak (Move to Last)

Az aktuálisan kijelölt oldalt a dokumentum végére mozgatja.

Ha az éppen kijelölt oldal a legutolsó oldal, akkor a funkció szürkén jelenik meg, és nem választható ki.

Megjelenítés (View) menü

Kiválasztja a megjelenítendő dokumentumokat vagy oldalakat.

Dokumentumok (Documents)

Ezzel a paranccsal választhatja ki a megjelenítendő dokumentumot.

Első dokumentum (First Document)

Megjeleníti a dokumentumlista legelső elemét.

Ha az éppen kijelölt dokumentum a legelső a listában, akkor a funkció szürkén jelenik meg, és nem választható ki.

Előző dokumentum (Previous Document)

Megjeleníti az aktuálisan megjelenített dokumentum előtti dokumentumot.

Ha az éppen kijelölt dokumentum a legelső a listában, akkor a funkció szürkén jelenik meg, és nem választható ki.

Következő dokumentum (Next Document)

Megjeleníti az aktuálisan megjelenített dokumentum utáni dokumentumot.

Ha az éppen kijelölt dokumentum a legutolsó a listában, akkor a funkció szürkén jelenik meg, és nem választható ki.

Utolsó dokumentum (Last Document)

Megjeleníti a dokumentumlista legutolsó elemét.

Ha az éppen kijelölt dokumentum a legutolsó a listában, akkor a funkció szürkén jelenik meg, és nem választható ki.

Oldalak (Pages)

Ezzel a paranccsal választhatja ki a megjelenítendő oldalt.

»»» Megjegyzés

- Ha a nyomtatóillesztő-programban az **Oldalelrendezés (Page Layout)** beállítás értéke **Mozaik/Poszter (Tiling/Poster)** vagy **Füzet (Booklet)**, akkor az oldalszám értéke nem az

alkalmazással létrehozott eredeti dokumentum oldalainak számát, hanem a nyomtatáshoz szükséges lapok számát mutatja.

Első oldal (First Page)

Megjeleníti a dokumentum első oldalát.

Ha az éppen megjelenített oldal a legelső oldal, akkor a parancs szürkén jelenik meg, és nem választható ki.

Előző oldal (Previous Page)

Megjeleníti az aktuálisan megjelenített oldal előtti oldalt.

Ha az éppen megjelenített oldal a legelső oldal, akkor a parancs szürkén jelenik meg, és nem választható ki.

Következő oldal (Next Page)

Megjeleníti az aktuálisan megjelenített oldal utáni oldalt.

Ha az éppen megjelenített oldal a legutolsó oldal, akkor a parancs szürkén jelenik meg, és nem választható ki.

Utolsó oldal (Last Page)

Megjeleníti a dokumentum utolsó oldalát.

Ha az éppen megjelenített oldal a legutolsó oldal, akkor a parancs szürkén jelenik meg, és nem választható ki.

Oldal kiválasztása... (Page Selection...)

Megjeleníti az **Oldal kiválasztása (Page Selection)** párbeszédpanelt.

Ezzel a paranccsal megadhatja a megjelenítendő oldal számát.

Nagyítás (Zoom) menü

Kiválasztja a papírra nyomtatandó tényleges méret és az előnézeti kép méretének arányát. Az arányt az eszköztáron található legördülő listáról is kiválaszthatja.

Teljes (Whole)

Egy oldalként jeleníti meg a teljes adatoldalt.

50%

A megjelenített adatokat a kinyomtatandó tényleges méret 50%-ára csökkenti.

100%

Az adatokat a kinyomtatandó tényleges méretben jeleníti meg.

200%

A megjelenített adatokat a kinyomtatandó tényleges méret 200%-ára növeli.

400%

A megjelenített adatokat a kinyomtatandó tényleges méret 400%-ára növeli.

Beállítás (Option) menü

Megjeleníti vagy elrejtí a következő információkat.

Indexképek megjelenítése (View Thumbnails)

A dokumentumlistában kiválasztott dokumentum összes oldalát megjeleníti kisebb méretben a megtekintőablak alján.

Ennek a parancsnak ugyanaz a funkciója, mint az eszköztáron lévő  (Indexképek megjelenítése) gombnak.

Dokumentumlista megjelenítése (View Document List)

Megjeleníti a nyomtatandó dokumentumok listáját a megtekintőablakban.

Nyomtatási beállítások terület megjelenítése (View Print Settings Area)

Megjeleníti a nyomtatási beállítások területet a megtekintőablak jobb szélén.

Törölt oldalak megjelenítése (View Deleted Pages)

Indexkép nézetben ezzel a funkcióval megjeleníthetők az **Oldal törlése (Delete Page)** paranccsal törölt oldalak.

A törölt oldalak megtekintéséhez előzőleg be kell jelölnie az **Indexképek megjelenítése (View Thumbnails)** jelölőnégyzetet.

Kinyomtatott dokumentumok megőrzése a listán (Keep printed documents on the list)

A kinyomtatott dokumentumokat meghagyja a dokumentumlistában.

Az indításkor megjelenő nyomtatási beállítások (Print Settings Displayed at Startup)

A Canon IJ XPS Preview elindításakor megjeleníti a nyomtatási beállítások terület lapját.

Válassza az **Oldal adatai (Page Information)**, az **Elrendezés (Layout)** vagy a **Kézi színbeállítás (Manual Color Adjustment)** lehetőséget.

Súgó (Help) menü

Ha ezt a menüelemet választja, megnyílik a Canon IJ XPS Preview súgóablaka, ahol megtekintheti a verzióadatokat és a szerzői jogi információkat.



(Nyomtatás)

Kinyomtatja a dokumentumlistán kijelölt dokumentumokat.

A kinyomtatott dokumentumok törődnek a listáról, és az összes dokumentum kinyomtatása után a Canon IJ XPS Preview is bezáródik.



(Dokumentumok egyesítése)

A dokumentumlistában lévő dokumentumokat egy dokumentummá fűzi össze.

Ha csak egy dokumentum van kiválasztva, akkor a funkció szürkén jelenik meg, és nem választható ki.



(Dokumentum törlése)

A kijelölt dokumentumot törli a dokumentumlistáról.

Ha a dokumentumlistában csak egy dokumentum van, akkor a dokumentum szürkén jelenik meg, és nem választható ki.



(Dokumentumok alaphelyzetbe állítása)

A dokumentumlistában kiválasztott dokumentum állapotát visszaállítja a Canon IJ XPS Preview alkalmazásba való felvétele előtti állapotba.

A rendszer szétválasztja az egyesített dokumentumokat, és visszaállítja a dokumentumok eredeti állapotát.



(Indexképek megjelenítése)

A dokumentumlistában kiválasztott dokumentum összes oldalát megjeleníti kisebb méretben a megtekintőablak alján.

A nyomtatandó oldalak elrejtéséhez kattintson az **Indexképek megjelenítése (View Thumbnails)** gombra.



(Áthelyezés elsőnek)

A nyomtatandó dokumentumot a dokumentumlista elejére mozgatja.

Ha az éppen kijelölt dokumentum a legelső a listában, akkor a funkció szürkén jelenik meg, és nem választható ki.



(Áthelyezés felfelé)

A kijelölt nyomtatandó dokumentumot egy hellyel feljebb mozgatja a listában.

Ha az éppen kijelölt dokumentum a legelső a listában, akkor a funkció szürkén jelenik meg, és nem választható ki.



(Áthelyezés lefelé)

A kijelölt nyomtatandó dokumentumot egy hellyel lejjebb mozgatja a listában.

Ha az éppen kijelölt dokumentum a legutolsó a listában, akkor a funkció szürkén jelenik meg, és nem választható ki.



(Áthelyezés utolsónak)

A nyomtatandó dokumentumot a dokumentumlista végére mozgatja.

Ha az éppen kijelölt dokumentum a legutolsó a listában, akkor a funkció szürkén jelenik meg, és nem választható ki.



(Visszavonás)

Visszavonja az előző módosítást.

Ha a módosítás nem vonható vissza, akkor a funkció szürkén jelenik meg, és nem választható ki.



(Oldal törlése)

Törli az éppen kijelölt oldalt.

Ha oldalelrendezéses nyomtatás van beállítva, akkor a piros kerettel megjelölt oldalak fognak törölni.

Dokumentumlista

Megjeleníti a nyomtatandó dokumentumok listáját.

Az előnézeti kép megtekintésekor vagy szerkesztéskor mindig a dokumentumlistában éppen kijelölt dokumentum jelenik meg.

Dokumentum neve (Document Name)

Megjeleníti a nyomtatandó dokumentum nevét.

Ha a kiválasztott nyomtatandó dokumentum nevére kattint, megjelenik egy szövegmező, amelyben módosíthatja a dokumentum nevét.

Oldalak (Pages)

Megjeleníti a nyomtatandó dokumentum oldalainak számát.

Fontos

- Az **Oldalak (Pages)** értéke és a kimeneti oldalszám értéke nem egyenlő.
- A kimeneti oldalszámot a megtekintőablak alján lévő állapotosorban nézheti meg.

Állapot (Status)

Megjeleníti a nyomtatandó dokumentumok állapotát.

Azok a dokumentumok, amelyek éppen adatfeldolgozás alatt állnak, **Adatfeldolgozás (Processing data)** állapotúként jelennek meg.

Fontos

- Az **Adatfeldolgozás (Processing data)** állapotú dokumentumokat nem lehet nyomtatni és szerkeszteni.
- Várjon, amíg befejeződik az adatfeldolgozás.

A Nyomtatási beállítások terület képernyője

Lehetővé teszi a dokumentumlistában kiválasztott dokumentumok nyomtatási beállításainak ellenőrzését és módosítását.

A nyomtatási beállítások terület a megtekintőablak jobb szélén jelenik meg.

Oldal adatai (Page Information) lap

Megjeleníti az egyes oldalak nyomtatási beállításait.

A hordozótípus és a papírforrás beállításai módosíthatók.

Nyomtató papírmérete (Printer Paper Size)

Megjeleníti a kinyomtatandó dokumentum papírméretét.

Hordozótípus (Media Type)

Itt választhatja ki a nyomtatni kívánt dokumentum hordozótípusát.

Papírforrás (Paper Source)

Itt választhatja ki a nyomtatni kívánt dokumentum papírforrását.

Oldalelrendezés (Page Layout)

Megjeleníti a kinyomtatandó dokumentum oldalelrendezését.

Elrendezés (Layout) lap

Megadhatja a oldalelrendezéssel nyomtatás beállításait.

A megadott beállítások érvényesítéséhez kattintson az **Alkalmaz (Apply)** lehetőségre.

Ha a nyomtatni kívánt dokumentum esetén az oldalelrendezéssel nyomtatás beállításai nem módosíthatók, akkor az egyes elemek szürkén jelennek meg, és nem választhatók ki.

Kézi színbeállítás (Manual Color Adjustment) lap

Ezen a lapon lehetősége van a színegyensúly beállítására a **Ciánkék (Cyan)**, a **Bíbor (Magenta)**, a **Sárga (Yellow)**, a **Fényesség (Brightness)**, az **Intenzitás (Intensity)** és a **Kontraszt (Contrast)** beállítás módosításával.

Ciánkék (Cyan)/Bíbor (Magenta)/Sárga (Yellow)

A **Ciánkék (Cyan)**, a **Bíbor (Magenta)** és a **Sárga (Yellow)** erősségének beállítása.

A csúszka jobbra húzásával erősítheti, balra húzásával pedig gyengítheti az adott színt.

Akár egy értéket is beírhat a csúszkához. Az érték -50 és 50 között lehet.

Ez a módosítás megváltoztatja az adott színű tinták felhasznált relatív mennyiségét, így módosítja a dokumentum teljes színegyensúlyát.

Ha jelentősen kívánja módosítani a színegyensúlyt, használja az alkalmazást. A nyomtatóillesztőt csak akkor használja, ha a színegyensúlyt csak kicsit szeretné módosítani.

Fontos

- Ha be van jelölve a **Fekete-fehér fotónyomtatás (Black and White Photo Print)** jelölőnégyzet, akkor a **Ciánkék (Cyan)**, a **Bíbor (Magenta)** és a **Sárga (Yellow)** beállítás szürkén jelenik meg, és nem használható.

Tónus (Tone)

Beállítja a színigazítást egyszínű nyomtatáshoz.

A színtónusok beállíthatók úgy is, hogy közvetlenül megadja az értékeket, és úgy is, hogy az egerrel kattint vagy húz a beállítási terület közepén.

Értékek beírásakor az **X** értéke a -100 és 100 közötti, az **Y** értéke pedig a -50 és 50 közötti tartományban lehet.

Fényesség (Brightness)

A nyomtatás fényességét állítja be.

A tiszta fehér és a tiszta fekete szín nem fog változni, de fehér és fekete közé eső színek igen.

Intenzitás (Intensity)

A nyomtatás teljes körű intenzitását változtatja meg.

A csúszka jobbra húzásával növekszik, balra húzásával pedig csökken az intenzitás.

Akár egy értéket is beírhat a csúszkához. Az érték -50 és 50 között lehet.

Kontraszt (Contrast)

Beállítja a nyomtatandó kép világos és sötét területei közötti kontraszt mértékét.

A csúszka jobbra húzásával növekszik, balra húzásával pedig csökken a kontraszt.

Akár egy értéket is beírhat a csúszkához. Az érték -50 és 50 között lehet.

Alapért. (Defaults)

Az összes módosított beállítást visszaállítja az alapértékeikre.

Ha erre a gombra kattint, az adott lapon lévő összes beállítás visszaáll az alapértelmezett (gyári) értékre.

Fekete-fehér fotónyomatás (Black and White Photo Print)

Az egyszínű nyomtatásra vonatkozó beállítások módosítását teszi lehetővé.

Kétoldalas nyomtatás (Kézi) (Duplex Printing (Manual))

Megadhatja, hogy a dokumentumot szeretné-e kézi beavatkozással a papír mindkét oldalára nyomtatni, vagy csak az egyik oldalra.

Ha a nyomtatni kívánt dokumentum esetén a kétoldalas nyomtatás beállításai nem módosíthatók, akkor az egyes elemek szürkén jelennek meg, és nem használhatók.

Fontos

- Ha az **Oldalelrendezés (Page Layout)** értéke **Füzet (Booklet)**, akkor a nyomtatási beállítások terület **Kétoldalas nyomtatás (Kézi) (Duplex Printing (Manual))** értéke automatikusan lesz beállítva. Ilyen esetben a **Kétoldalas nyomtatás (Kézi) (Duplex Printing (Manual))** beállítás szürkén jelenik meg, és nem használható.

Példányszám (Copies)

Megadja a nyomtatni kívánt példányok számát. 1 és 999 közötti érték adható meg.

Ha a nyomtatni kívánt dokumentum esetén a példányszám nem módosítható, akkor ez az elem szürkén jelenik meg, és nem használható.

Kilépés (Exit)

Befejezi a Canon IJ XPS Preview munkamenetét.

A rendszer a dokumentumlistában maradt dokumentumot törli a listából.

Nyomtatás (Print)

Kinyomtatja a dokumentumlistán kijelölt dokumentumokat.

A kinyomtatott dokumentumok törlődnek a listáról, és az összes dokumentum kinyomtatása után a Canon IJ XPS Preview is bezáródik.

A Canon IJ állapotmonitor leírása

A Canon IJ állapotmonitor megjeleníti a nyomtató állapotát és a nyomtatási folyamatjelzőt. A monitor a nyomtató állapotát grafikák, ikonok és üzenetek segítségével jelzi.

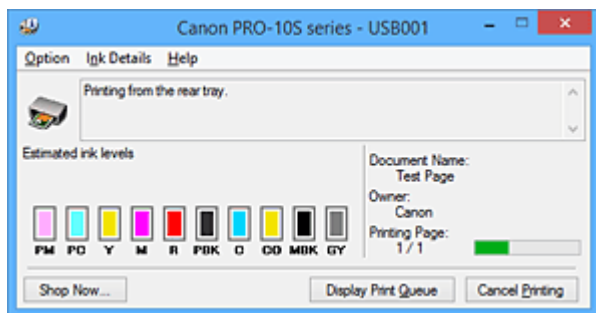

Canon IJ Az állapotmonitor jellemzői

A Canon IJ állapotmonitor használata a következő előnyökkel jár:

A nyomtató állapota a képernyőn ellenőrizhető.

A képernyőn mindig a nyomtató pillanatnyi állapota látható.

Nyomon követhető az egyes dokumentumok nyomtatása (a nyomtatási feladat).

A hibatípusok és a megoldások megjelennek a képernyőn.

Akkor jelenik meg, ha a nyomtató használata közben hiba történik.

Rögtön megnézheti, hogy mi a teendő.

Ellenőrizheti a tintaállapotot.

Ez a funkció megjeleníti a tintatartály típusát mutató grafikát és a becsült tintaszinteket.

Ha a tinta kifogyóban van, ikonok és üzenetek jelennek meg (tintahiány-figyelmeztetés).

Canon IJ Az állapotmonitor áttekintése

A Canon IJ állapotmonitor grafikák és üzenetek segítségével tájékoztatja Önt a nyomtató és a tinta állapotáról.

A nyomtatás során ellenőrizheti a nyomtatni kívánt dokumentum és a nyomtatási folyamat adatait.

Ha nyomtatóhiba történik, megjelenik a hiba oka és megoldása. Kövesse az üzenetben megjelenő utasításokat.

Nyomtató

Ha a nyomtató figyelmeztetést vagy hibaüzenetet küld, a Canon IJ állapotmonitor egy ikont jelenít meg.

! : Azt jelzi, hogy a nyomtató figyelmeztetést küldött (egy olyan hibáról, amelyet a kezelő tud megoldani) vagy éppen műveletet végez.

✖ : Olyan hiba történt, amelynek megoldásához szükség van a szervizre.

Tintatartály

Ha alacsony tintaszintre jelző figyelmeztetés jelenik meg vagy tintakifogyást jelző hiba történik, a Canon IJ állapotmonitor egy ikont jelenít meg.

Emellett ez a funkció megjelenít egy grafikát is, amely a tintatartály becsült tintaszintjét mutatja.

Ilyen esetben a **Tintainformáció (Ink Details)** párbeszédpanel megnyitásához kattintson a grafikára. Megnézheti a részletes adatokat is, például a maradék tintaszintet és a nyomtatóhoz használható tintatartály típusait.

Dokumentum neve (Document Name)

Megjeleníti a nyomtatni kívánt dokumentum nevét.

Tulajdonos (Owner)

Megjeleníti a nyomtatni kívánt dokumentum tulajdonosát.

Nyomtatás alatt (Printing Page)

Megjeleníti az éppen nyomtatott oldal számát, valamint az összes nyomtatandó oldal számát.

Nyomtatási sor megjelenítése (Display Print Queue)

Megjeleníti a nyomtatási ablakot, amely a folyamatban lévő vagy a nyomtatási sorban várakozó nyomtatási feladatok kezelésére szolgál.

Nyomtatás törlése (Cancel Printing)

Törli az aktuális nyomtatási feladatot.

Fontos

- A **Nyomtatás törlése (Cancel Printing)** gomb csak akkor használható, amikor a rendszer éppen nyomtatási adatokat küld a nyomtatóra. A nyomtatási adatok küldésének befejeződése után a gomb szürkén jelenik meg, és nem használható.

Beállítás (Option) menü

Ha be van jelölve az **Állapotmonitor engedélyezése (Enable Status Monitor)** beállítás, és a rendszer a nyomtatóval kapcsolatos üzenetet küld, akkor megnyílik a Canon IJ állapotmonitor. Ha be van jelölve az **Állapotmonitor engedélyezése (Enable Status Monitor)** lehetőség, a következő parancsok érhetőek el.

Aktuális munka megjelenítése (Always Display Current Job)

Nyomtatás közben megjeleníti a Canon IJ állapotmonitort.

Mindig felül (Always Display on Top)

Nyomtatás közben egy előtérbe hozott ablakban megjeleníti a Canon IJ állapotmonitort.

Útmutató megjelenítése (Display Guide Message)

Megjeleníti a papír beállítását ismertető útmutatót.

Hagaki-nyomtatás (Hagaki Printing)

Hagakira történő nyomtatás előtt útmutató üzenetet jelenít meg.

Ha el szeretné rejteti ezt az üzenetet, jelölje be az **Ne jelenjen meg többé ez az üzenet (Do not show this message again)** jelölőnégyzetet.

Az útmutató üzenetek ismételt megjelenítéséhez kattintson a **Hagaki-nyomtatás (Hagaki Printing)** elemre az **Útmutató megjelenítése (Display Guide Message)** alatt a **Beállítás (Option)** menüben.

Figyelmeztetés automatikus megjelenítése (Display Warning Automatically)

Ha alacsony a tintaszint (When a Low Ink Warning Occurs)

Automatikusan megnyitja a Canon IJ állapotmonitor ablakát, és alacsony tintaszintre figyelmeztető üzenet esetén az előtérbe hozza az ablakot.

Indítás a Windows indításakor (Start when Windows is Started)

A Windows indításakor automatikusan elindítja a Canon IJ állapotmonitort.

Tintainformáció (Ink Details) menü

Ezt a menüt válassza, ha meg szeretné jeleníteni a **Tintainformáció (Ink Details)** párbeszédpanelt. Megnézheti a részletes adatokat is, például a maradék tintaszintet és a nyomtatóhoz használható tintatartály típusait.

Tintainformáció (Ink Details) párbeszédpanel

Ez a funkció megjeleníti a tintatartály típusát és a becsült tintaszinteket mutató grafikákat és üzeneteket.

Információk a tintáról (a bal oldalon látható)

Megjeleníti a tintatartály típusát grafikák segítségével.

A maradék tintaszinttel kapcsolatos figyelmeztetés vagy hiba esetén a nyomtatóillesztő egy értesítési ikont jelenít meg.

Ha egy ilyen ikon jelenik meg, akkor a nyomtatón hajtsa végre a képernyőn megjelenő utasításokat.

Üzenet (a jobb oldalon látható)

Szöveges információt jelenít meg például a tinta állapotáról és színeiről.

Tinta típuszáma (Ink Model Number)

Megjeleníti a nyomtatóhoz használható tintatartályok típusait.

Bezárás (Close)

Bezárja a **Tintainformáció (Ink Details)** párbeszédpanelét, és visszatér a Canon IJ állapotmonitorhoz.

Súgó (Help) menü

Ha ezt a menüelemet választja, megnyílik a Canon IJ állapotmonitor súgóablaka, ahol megtekintheti a verzióadatokat és a szerzői jogi információkat.

A nyomtatóillesztő frissítése

- **A legfrissebb nyomtatóillesztő beszerzése**
- **A nem szükséges nyomtatóillesztő törlése**
- **A nyomtatóillesztő telepítése előtt**
- **A nyomtatóillesztő telepítése**

A legfrissebb nyomtatóillesztő beszerzése

Megoldatlan problémákat is kezelhetünk azáltal, hogy frissítjük a nyomtatóillesztőt a legfrissebb verzióra.

A nyomtatóillesztő verziószámát a **Karbantartás (Maintenance)** lapon lévő **Névjegy (About)** gombra történő kattintással tekintheti meg.

A webhelyünket elérve letöltheti a modellhez elérhető legfrissebb nyomtatóillesztőt.

Fontos

- A nyomtatóillesztő letöltése ingyenes, de az internet elérésének költségei a felhasználót terhelik.
- A legfrissebb nyomtatóillesztő telepítése előtt [törölje a régebbi verziót](#).

Kapcsolódó témakörök

- [A nyomtatóillesztő telepítése előtt](#)
- [A nyomtatóillesztő telepítése](#)

A nem szükséges nyomtatóillesztő törlése

A már nem használt nyomtatóillesztőt letörölheti.

A nyomtatóillesztő letörlése előtt lépünk ki minden futó programból.

A főleges nyomtatóillesztő letörlése a következőképpen végezhető el:

1. Indítsa el a letörlőprogramot.

- Windows 8.1 és Windows 8 használata esetén az asztali csempék között válassza a következőket: **Beállítások (Settings) -> Vezérlőpult (Control Panel) -> Programok (Programs) -> Programok és szolgáltatások (Programs and Features)**.

A programlistáról válassza az „XXX Printer Driver” lehetőséget (ahol „XXX” a modell neve), majd válassza az **Eltávolítás (Uninstall)** lehetőséget.

- Windows 7 vagy Windows Vista használata esetén válassza a következőket: **Start menü -> Vezérlőpult (Control Panel) -> Programok (Programs) -> Programok és szolgáltatások (Programs and Features)**.

A programlistáról válassza az „XXX Printer Driver” lehetőséget (ahol „XXX” a modell neve), majd válassza az **Eltávolítás (Uninstall)** lehetőséget.

- Windows XP használata esetén válassza a következőket: **Start menü -> Vezérlőpult (Control Panel) -> Programok telepítése és törlése (Add or Remove Programs)**.

A programlistáról válassza az „XXX Printer Driver” lehetőséget (ahol „XXX” a modell neve), majd válassza az **Eltávolítás (Remove)** lehetőséget.

A modell eltávolításának megerősítését kérő ablak jelenik meg.

Fontos

- Windows 8.1, Windows 8, Windows 7 vagy Windows Vista rendszer esetén a szoftverek indításakor, telepítésekor, illetve eltávolításakor megjelenhet egy megerősítő/figyelmeztető párbeszédpanel.

Ez a párbeszédpanel akkor jelenik meg, ha egy feladat elvégzéséhez rendszergazdai jogok szükségesek.

Ha rendszergazdai fiókba van bejelentkezve, a folytatáshoz kattintson az **Igen (Yes)** (vagy a **Folytatás (Continue)**), illetve az **Engedélyezés (Allow)** elemre.

Néhány alkalmazás rendszergazdai jogosultságot igényel a folytatáshoz. Ebben az esetben váltson át rendszergazdai jogosultságra, majd kezdje újra a műveletet az elejétől.

2. Futtassa a letörlőprogramot.

Kattintson a **Végrehajtás (Execute)** gombra. Amikor megjelenik a megerősítő üzenet, kattintson az **Igen (Yes)** gombra.

Amint minden fájl letörlődött, kattintson a **Kész (Complete)** gombra.

A nyomtatóillesztő letörlése ezzel készen van.

Fontos

- A nyomtatóillesztő eltávolításával a nyomtatóillesztőt és az XPS nyomtatóillesztőt is eltávolítja.

A nyomtatóillesztő telepítése előtt

Ez a szakasz leírja azokat a pontokat, amelyeket a nyomtatóillesztő telepítése előtt ellenőrizni kell. Akkor is fordulhat ehhez a leíráshoz, ha a nyomtatóillesztőt nem lehet telepíteni.

A nyomtató állapotának ellenőrzése

- Kapcsolja ki a nyomtatót.

A számítógép beállításainak ellenőrzése

- Állítson le minden futó alkalmazást.
- Rendszeren rendszergazdai fiókkal rendelkező felhasználóként jelentkezzen be.

Fontos

- A legfrissebb nyomtatóillesztő telepítése előtt [törölje a régebbi verziót](#).

Kapcsolódó témakörök

- [A legfrissebb nyomtatóillesztő beszerzése](#)
- [A nyomtatóillesztő telepítése](#)

A nyomtatóillesztő telepítése

Felkeresheti webhelyünket az interneten, és letöltheti a nyomtatóillesztő és az XPS nyomtatóillesztő legújabb verzióját az Ön által használt modellhez.

A letöltött nyomtatóillesztő telepítése a következőképpen végezhető el:

1. Kapcsolja ki a nyomtatót

2. Indítsa el a telepítőt.

Kattintson duplán a letöltött fájlra.

Elindul a telepítőprogram.

Fontos

- Windows 8.1, Windows 8, Windows 7 vagy Windows Vista rendszer esetén a szoftverek indításakor, telepítésekor, illetve eltávolításakor megjelenhet egy megerősítő/figyelmeztető párbeszédpanel. Ez a párbeszédpanel akkor jelenik meg, ha egy feladat elvégzéséhez rendszergazdai jogok szükségesek. Ha rendszergazdai fiókba van bejelentkezve, a folytatáshoz kattintson az **Igen (Yes)** (vagy a **Folytatás (Continue)**), illetve az **Engedélyezés (Allow)**) elemre. Néhány alkalmazás rendszergazdai jogosultságot igényel a folytatáshoz. Ebben az esetben váltson át rendszergazdai jogosultságra, majd kezdje újra a műveletet az elejétől.

3. A nyomtatóillesztő telepítése.

Hajtsa végre a képernyő megjelenő utasításokat.

4. Fejezze be a telepítést.

Kattintson a **Kész (Complete)** gombra.

A használt környezettől függően egy üzenet kérheti arra, hogy indítsa újra a számítógépet. A telepítés megfelelő befejezéséhez indítsa újra a számítógépet.

Fontos

- Az XPS nyomtatóillesztő ugyanúgy telepíthető, mint a nyomtatóillesztő. Az XPS nyomtatóillesztő telepítéséhez azonban előbb fejezze be a nyomtatóillesztő telepítését.
- A nyomtatóillesztő és az XPS nyomtatóillesztő letöltése ingyenes, de az internet elérésének költségei a felhasználót terhelik.
- A legfrissebb nyomtatóillesztő telepítése előtt [törölje a régebbi verziót](#).

Kapcsolódó témakörök

- [A legfrissebb nyomtatóillesztő beszerzése](#)
- [A nem szükséges nyomtatóillesztő törlése](#)
- [A nyomtatóillesztő telepítése előtt](#)

Nyomtatás digitális fényképezőgépről

- ▶ Fényképek közvetlen nyomtatása PictBridge-kompatibilis eszközről
- ▶ A PictBridge nyomtatási beállítások

Fényképek közvetlen nyomtatása PictBridge-kompatibilis eszközről

Csatlakoztathat a nyomtatóhoz PictBridge-kompatibilis eszközöket, például digitális fényképezőgépet, videokamerát vagy mobiltelefont a gyártó által javasolt USB-kábel segítségével, és a felvett képeket közvetlenül, számítógép használata nélkül nyomtathatja ki.

Csatlakoztatható eszközök:

A nyomtatóhoz bármilyen PictBridge-kompatibilis eszköz csatlakoztatható, a gyártótól és a modelltől függetlenül; az egyetlen megkötés, hogy az eszköz kompatibilis legyen a PictBridge szabvánnyal.

Nyomtatható képadatformatum:

A nyomtató a Design rule for Camera File system szabvánnyal kompatibilis digitális fényképezőgéppel készült képeket* tudja kezelni.

* Az Exif 2.2/2.21/2.3 verzióval kompatibilis képek.

Fontos

- Ne használjon 3 méternél (10 lábánál) hosszabb USB-kábelt a PictBridge-kompatibilis eszközök nyomtatóhoz történő csatlakoztatásához, mivel ez befolyásolhatja más külső eszközök működését.

Megjegyzés

- A PictBridge szabvány segítségével közvetlenül, számítógép használata nélkül kinyomtathatja fényképeit úgy, hogy digitális fényképezőgépet, digitális videokamerát vagy kamerás mobiltelefont csatlakoztat a készülékhez.
-  (PictBridge): Az ilyen jellel ellátott eszközök kompatibilisek a PictBridge szabvánnyal.
- Javasoljuk, hogy ha a nyomtatóhoz csatlakoztatott PictBridge-kompatibilis eszközről nyomtat, akkor használja az adott eszközhöz tartozó hálózati adaptert. Ha az eszközt az akkumulátoráról működteti, előtte ne felejtse el teljesen feltölteni.
- Az eszköz gyártmányától és típusától függően előfordulhat, hogy az eszköz csatlakoztatása előtt ki kell választani egy PictBridge szabványnak megfelelő nyomtatási üzemmódot. Miután az eszközt csatlakoztatta a nyomtatóhoz, előfordulhat, hogy be kell kapcsolnia azt, vagy esetleg kézzel ki kell választania a lejátszási üzemmódot.

A PictBridge-kompatibilis eszköz nyomtatóhoz történő csatlakoztatása előtt az eszköz kézikönyvében leírt utasításoknak megfelelően hajtsa végre a szükséges műveleteket.

1. [Ellenőrizze, hogy a nyomtató be van-e kapcsolva.](#)
2. [Tegyen papírt a készülékbe.](#)
3. Ellenőrizze, hogy a PictBridge-kompatibilis eszköz ki van-e kapcsolva.
4. Csatlakoztassa a nyomtatóhoz a PictBridge-kompatibilis eszközt a gyártó által javasolt USB-kábel (A) használatával.

A PictBridge-kompatibilis eszköz automatikusan bekapcsol.

Ha az eszköz nem kapcsol be automatikusan, kapcsolja be.

Ha a nyomtató helyesen van csatlakoztatva a készülékhez, a nyomtató csatlakoztatását jelző üzenet jelenik meg az eszköz LCD kijelzőjén. A részletekért tekintse meg az eszköz kézikönyvét.

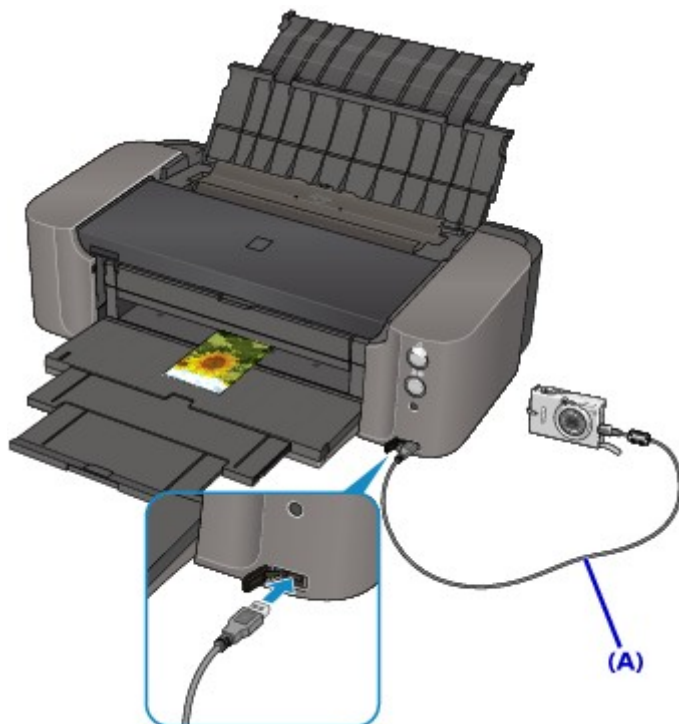

5. Adja meg a nyomtatási beállításokat (például a papírtípust vagy az elrendezést).

A beállítások elvégzéséhez használja a PictBridge-kompatibilis eszköz LCD kijelzőjének menüjét. Válassza ki a nyomtatóba betöltött papír méretét és típusát.

■ [PictBridge-kompatibilis eszközök beállításai](#)

6. Kezden nyomtatni a PictBridge-kompatibilis eszkörről.

▶▶▶ Fontos

- Soha ne húzza ki az USB-kábelt nyomtatás közben, kivéve, ha erre a PictBridge-kompatibilis eszköz kifejezett engedélyt ad. A PictBridge-kompatibilis eszközt a nyomtatóhoz csatlakoztató USB-kábel kihúzása során kövesse az eszköz kezelési útmutatójában leírtakat.

A PictBridge nyomtatási beállítások

PictBridge-kompatibilis eszközök beállításai

Ez a szakasz a nyomtató PictBridge szabvánnyal kapcsolatos funkcióit ismerteti. A PictBridge-kompatibilis eszköz nyomtatási beállításairól az eszköz kezelési útmutatója tartalmaz felvilágosítást.

»» Megjegyzés

- Az alábbi leírásban a beállítási pontok nevei a Canon márkájú PictBridge-kompatibilis eszközöknél használtaknak megfelelően szerepelnek. A használt eszköz beállítási pontjainak nevei ezektől gyártónként és típusonként eltérhetnek.
- Előfordulhat, hogy néhány itt bemutatott beállítási pont egyes eszközök esetében nem elérhető. Amikor a nyomtatási beállítások nem változtathatók meg az eszközön, a nyomtató az alábbiak szerint nyomtatja a képeket:

Papírméret: 10 x 15 cm / 4" x 6"

Papírtípus: Gyors fénykép

Layout/Elrendezés: 1-up/Egyoldalas, Borderless/Szegély nélkül

Nyomtatás dátuma és fájl száma: Nem kerül nyomtatásra

PictBridge-kompatibilis eszközről történő nyomtatásnál az alábbi beállítások használhatók.

Papírméret	10 x 15 cm/4" x 6", 5" x 7"*, 20 x 25 cm/8" x 10", A4, 8,5" x 11" (Letter), A3, A3+/ 13" x 19" * Csak bizonyos Canon márkájú PictBridge-kompatibilis eszközökön választható. (Az eszköztől függően lehet, hogy nem választható ki.)
Papírtípus	<ul style="list-style-type: none">• Alapértelmezés: Photo Paper Pro Platinum PT-101• Fénykép: Photo Paper Plus Glossy II PP-201• Semi-gloss*: Photo Paper Plus Semi-gloss SG-201/Photo Paper Pro Luster LU-101• Gyors fénykép: Photo Paper Pro Platinum PT-101• Normál: A3-as, A4-es vagy Letter méretű normál papír Ha a Papírtípus (Paper type) beállítása Normál (Plain) , a szegély nélküli nyomtatás akkor is ki lesz kapcsolva, ha az Elrendez. (Layout) beállítása Szegély nélkül (Borderless) . * Csak Canon márkájú PictBridge-kompatibilis eszközön érhető el. (Egyes Canon márkájú PictBridge-kompatibilis eszközökön nem érhető el.)
Elrendezés	Alapértelmezés (Szegély nélkül), Index, Szegély nélkül, Szegéllyel, 20 oldal egy lapra*1, 35 oldal egy lapra*2 *1 Canon márkájú PictBridge-kompatibilis eszköz esetén az „i” jellel jelölt elemek kiválasztásával kinyomtathatja a kép készítésével kapcsolatos (Exif) adatokat lista formátumban (20 oldal egy lapra) vagy a megadott adatok margójára (1 oldal egy lapra). (Nem minden Canon márkájú PictBridge-kompatibilis eszköz esetében érhető el.)

	*2 35 mm-es film stílusú elrendezésben nyomtatva (Kontakt nyomtatási elrendezés). Csak Canon márkájú PictBridge-kompatibilis eszköz esetében érhető el. (Nem minden Canon márkájú PictBridge-kompatibilis eszköz esetében érhető el.)
Nyomtatás dátuma és fájl száma	Alapértelmezés (Ki: nem nyomtatja), Dátum, Fájlszám, Mindkettő, Ki
Képtimalizálás	<p>Alapértelmezés (Ki: Nincs optimalizálás), Be (Automatikus fényképjavítás)*1, Ki, Vörös szem*2</p> <p>*1 A rendszer felismeri a kép témáját, illetve a fotóalany arcát, és automatikusan elvégzi a kép megfelelő javítását. A képen sötétebbnek látszó arcot háttérfény segítségével világosabbá teszi a nyomtatáshoz. A készülék elemzi a témát: a környezetet, az éjszakai felvételt, a fotóalanyt stb., és minden témánál automatikusan a legmegfelelőbb szín-, fényerő-, illetve kontrasztbeállítást alkalmazza a nyomtatáshoz.</p> <p>*2 Csak bizonyos Canon márkájú PictBridge-kompatibilis eszközökön választható. (Az eszköztől függően lehet, hogy nem választható ki.)</p> <ul style="list-style-type: none"> Egyes Canon PictBridge-kompatibilis fényképezőgépek esetén finomabb színbeállítást is végezhet, ha kiválasztja azt a színes módot, amely leginkább megfelel céljainak. Olvassa el A digitális fényképnymtatás kézikönyve című képernyőn megjelenő kézikönyvet, amelyet a Canon PictBridge-kompatibilis eszközhöz kapott. A következő színmódok közül választhat: Természetes, Természetes M, FF, Hideg tónus, Meleg tónus
Képkivágás	Alapértelmezés (Ki: nincs képkivágás), Be (a kamera beállításait követi), Ki

Hibaelhárítás

- ▶ A nyomtatót nem lehet bekapcsolni
- ▶ A nyomtatás nem indul el
- ▶ Nem megfelelően működik a lapadagolás/„Nincs papír” hiba lép fel
- ▶ Nem kielégítő a nyomtatás eredménye
- ▶ A készülék nem adagol festéket
- ▶ Papírelakadás
- ▶ Hiba esetén
- ▶ Nem lehet nyomtatni a lemezcímkére
- ▶ Támogatási kódok listája hibákhoz

A keresés mindenhol funkció

- ▶ Problémák a hálózati kommunikációban
- ▶ Okostelefonról vagy táblagépről történő nyomtatásnál felmerülő problémák
- ▶ Nyomtatási problémák
- ▶ Problémák a nyomtatóval
- ▶ Telepítési és letöltési problémák
- ▶ A megjelenő hibák és üzenetek
- ▶ Ha nem sikerül megoldani a problémát

Problémák a hálózati kommunikációban

- **Nem észlelhető Nyomtató a hálózaton**
- **Problémák a nyomtatóval a hálózat használata közben**
- **Egyéb hálózati problémák**

Nem észlelhető Nyomtató a hálózaton

- ▶ **Nem észlelhető a nyomtató a hálózati kommunikáció beállítása közben**
- ▶ **A Nyomtató nem észlelhető a vezeték nélküli helyi hálózaton**
- ▶ **A Nyomtató nem észlelhető a vezetékes helyi hálózaton**

»» Megjegyzés

- A vezeték nélküli helyi hálózat és a vezetékes helyi hálózat egyidejűleg nem használható.

Nem észlelhető a nyomtató a hálózati kommunikáció beállítása közben

Ha a nyomtató nem észlelhető a hálózaton a hálózati kommunikáció beállításakor, ellenőrizze a hálózati beállításokat a nyomtató újraélesztése előtt.

■[Nem észlelhető a nyomtató a vezeték nélküli helyi hálózat beállítása közben: 1. ellenőrzés](#)

■[Nem észlelhető a Nyomtató a vezetékes helyi hálózat beállítása közben: 1. ellenőrzés](#)



Nem észlelhető a nyomtató a vezeték nélküli helyi hálózat beállítása közben: 1. ellenőrzés



A számítógép és a hálózati eszköz (útválasztó stb.) konfigurálva van, és a számítógép tud csatlakozni a hálózathoz?

Győződjön meg arról, hogy számítógépén meg lehet nyitni weboldalakat.

Ha nem tud megnyitni weboldalt:

Hajtsa végre a számítógép és a hálózati eszköz konfigurálását.

A követendő eljárásokra vonatkozó információkat olvassa el a számítógéphez, illetve a hálózati eszközhöz mellékelt kézikönyvekben, vagy érdeklődjön a gyártótól.

Ha a számítógép és a hálózati eszköz konfigurálását követően meg tud nyitni weboldalakat, akkor kezdje előlről a hálózati kommunikáció beállítását.

Ha meg tud nyitni weboldalakat:

Ugorjon a 2. ellenőrzéshez.

■ [Nem észlelhető a nyomtató a vezeték nélküli helyi hálózat beállítása közben: 2. ellenőrzés](#)



Nem észlelhető a nyomtató a vezeték nélküli helyi hálózat beállítása közben: 2. ellenőrzés



Az operációs rendszer, illetve a biztonsági szoftver tűzfal szolgáltatása gondot okoz a hálózati kommunikáció beállításainak megadásakor?

A biztonsági szoftver vagy az operációs rendszer tűzfalfunkciója korlátozhatja a nyomtató és a számítógép közötti kommunikációt. Győződjön meg arról, hogy az operációs rendszer, illetve a biztonsági szoftver tűzfal szolgáltatásának beállításai helyesek, továbbá olvassa el a számítógépen megjelenő rendszerüzenetet.

Ha a tűzfal szolgáltatás gondot okoz a beállítások megadásakor:

- **Ha üzenet jelenik a számítógép képernyőjén:**

Ha a számítógépen megjelenő üzenet arra figyelmeztet, hogy Canon szoftver hálózati elérést próbál használni, engedélyezze ezt a hozzáférést a biztonsági szoftverben.

- **Ha nem jelenik meg üzenet a számítógép képernyőjén:**

Szakítsa meg a beállítások megadását, majd a biztonsági szoftverben engedélyezze a Canon szoftver* számára a hálózat elérését.

* A Telepítő CD-ROM-on válassza a következőket: **win > Driver > DrvSetup**, majd állítsa be a biztonsági szoftvert úgy, hogy a **Setup.exe**, illetve a **Setup64.exe** hozzáférhessen a hálózathoz.

A biztonsági szoftver beállítása után kezdje előlről a hálózati kommunikáció beállításainak megadását.

▶▶▶ Megjegyzés

- Az operációs rendszer tűzfalbeállításainak, illetve a biztonsági szoftver tűzfalbeállításainak leírását keresse a számítógép, illetve a szoftver útmutatójában, vagy forduljon a gyártóhoz.

Ha a tűzfalbeállítások megfelelőek:

Ugorjon a 3. ellenőrzéshez.

■ [Nem észlelhető a nyomtató a vezeték nélküli helyi hálózat beállítása közben: 3. ellenőrzés](#)



Nem észlelhető a nyomtató a vezeték nélküli helyi hálózat beállítása közben: 3. ellenőrzés



Ellenőrizze a vezeték nélküli útválasztó beállításait.

Ellenőrizze a vezeték nélküli útválasztó hálózati kapcsolatra vonatkozó beállításait: az IP-cím szerinti szűrést, a MAC-cím szerinti szűrést, illetve a DHCP szolgáltatást.

Gondoskodjon arról, hogy azonos legyen a vezeték nélküli útválasztó és a nyomtató rádiócsatornája.

A vezeték nélküli útválasztó beállításainak ellenőrzéséről a vezeték nélküli útválasztó használati útmutatójából tájékozódhat, vagy forduljon a gyártóhoz.

Ha nincs probléma a vezeték nélküli útválasztó beállításaival:

Ugorjon a 4. ellenőrzéshez.

■ [Nem észlelhető a nyomtató a vezeték nélküli helyi hálózat beállítása közben: 4. ellenőrzés](#)



Nem észlelhető a nyomtató a vezeték nélküli helyi hálózat beállítása közben: 4. ellenőrzés



Ellenőrizze, hogy a nyomtató nincs-e túl távol a vezeték nélküli útválasztótól.

A vezeték nélküli útválasztó az épületen belül, a vezeték nélküli kommunikációra alkalmas hatókörön belül helyezkedjen el. A nyomtatót a vezeték nélküli útválasztótól legfeljebb 50 méterre (164 lábra) helyezze el.

Továbbá ellenőrizze, hol helyezkedik el a nyomtató és a vezeték nélküli útválasztó, és tegye meg a szükséges intézkedéseket.

- Ügyeljen arra, hogy ne legyen akadály a nyomtató és a vezeték nélküli útválasztó között.
A szobák vagy a szintek közötti, vezeték nélküli kommunikáció általában gyenge. Módosítsa a nyomtató és a vezeték nélküli útválasztó helyét, helyzetét.
- Ügyeljen arra, hogy ne legyen interferenciát okozó rádiófrekvenciás hullámokat kibocsátó eszköz sem a nyomtató, sem a vezeték nélküli útválasztó közelében.
Ha a közelben olyan eszköz (például mikrohullámú sütő) van, amely ugyanolyan sáv szélességű frekvenciát használ, mint a vezeték nélküli állomás, az eszköz interferenciát okozhat. Helyezze a nyomtatót, illetve a vezeték nélküli útválasztót a lehető legmesszebb az interferenciát keltő eszköztől.

A fentiek ellenőrzése és a megfelelő intézkedések megtétele után ismét hajtsa végre a beállítást.

»» Megjegyzés

- A hálózati kommunikáció beállítható USB-n keresztül. USB-n keresztüli beállításhoz jelölje be a **Hálózati kapcsolat beállítása USB segítségével (Set up the network connection via USB)** jelölőnégyzetet a **Nyomtatóbeállítások ellenőrzése (Check Printer Settings)** képernyőn, majd kattintson a **Tovább (Next)** gombra.



Nem észlelhető a Nyomtató a vezetékes helyi hálózat beállítása közben: 1. ellenőrzés



Csatlakoztatva van a LAN-kábel, a nyomtató és az útválasztó pedig be van kapcsolva?

Győződjön meg arról, hogy a helyi hálózat kábele be van dugva.

Ellenőrizze, hogy a nyomtató be van-e kapcsolva.

■ [A készülék bekapcsolt állapotának ellenőrzése](#)

Győződjön meg arról, hogy az útválasztó be van kapcsolva.

Ha a LAN-kábel csatlakoztatva van, de a nyomtató vagy a hálózati eszköz ki van kapcsolva:

Kapcsolja be a nyomtatót, illetve a hálózati eszközt.

A nyomtató, illetve a hálózati eszköz bekapcsolását követően némi időbe telhet, amíg a rendszer használtra kész állapotba kerül. A nyomtató, illetve a hálózati eszköz bekapcsolása után kis ideig várakozzon, majd kattintson a **Nyomtatóbeállítások ellenőrzése (Check Printer Settings)** képernyő **Újraélesztés (Redetect)** gombjára.

Ha a rendszer észleli a nyomtatót, a hálózati kommunikáció beállításának folytatásához kövesse a képernyőn megjelenő utasításokat.

Ha a LAN-kábel csatlakoztatva van, és a nyomtató és a hálózati eszköz be van kapcsolva:

Ha a nyomtató akkor sem észlelhető az **Újraélesztés (Redetect)** gombra történő kattintás után, ha a nyomtató és a hálózati eszköz is be van kapcsolva, vagy amikor bekapcsolja őket, akkor ugorjon a 2. ellenőrzéshez.

■ [Nem észlelhető a Nyomtató a vezetékes helyi hálózat beállítása közben: 2. ellenőrzés](#)



Nem észlelhető a Nyomtató a vezetékes helyi hálózat beállítása közben: 2. ellenőrzés



A számítógép és az útválasztó be van állítva, és a számítógép képes csatlakozni a hálózathoz?

Győződjön meg arról, hogy számítógépén meg lehet nyitni weboldalakat.

Ha nem tud megnyitni weboldalt:

A **Nyomtatóbeállítások ellenőrzése (Check Printer Settings)** képernyőn a **Mégse (Cancel)** gombra kattintva szakítsa meg a hálózati kommunikáció beállítását. Ezután hajtsa végre a számítógép és a hálózati eszköz konfigurálását.

A követendő eljárásokra vonatkozó információkat olvassa el a számítógéphez, illetve a hálózati eszközhöz mellékelt kézikönyvekben, vagy érdeklődjön a gyártótól.

Ha a számítógép és a hálózati eszköz konfigurálását követően meg tud nyitni weboldalakat, akkor kezdje előlről a hálózati kommunikáció beállítását.

Ha meg tud nyitni weboldalakat:

Ugorjon a 3. ellenőrzéshez.

■ [Nem észlelhető a Nyomtató a vezetékes helyi hálózat beállítása közben: 3. ellenőrzés](#)



Nem észlelhető a Nyomtató a vezetékes helyi hálózat beállítása közben: 3. ellenőrzés



Engedélyezze a nyomtató vezetékes helyi hálózat beállítását.

Nyomja meg és tartsa nyomva az **ÚJRAKEZD/MÉGSE (RESUME/CANCEL)** gombot, majd amikor a **BE/KI (POWER)** jelzőfény 11-szer felvillant, engedje el a gombot.

»» Megjegyzés

- Ha meg szeretné tudni, hogy engedélyezve van-e a vezetékes LAN, nyomtassa ki a hálózat beállítási adatait.

■ [A hálózat beállítási adatainak kinyomtatása](#)



A Nyomtató nem észlelhető a vezeték nélküli helyi hálózaton



1. ellenőrzés Ellenőrizze, hogy a nyomtató be van-e kapcsolva.

2. ellenőrzés Ellenőrizze, hogy világít-e a nyomtató **Wi-Fi** jelzőfénye.

Ha nem világít a **Wi-Fi** jelzőfény, akkor le van tiltva a vezeték nélküli helyi hálózat.

A vezeték nélküli LAN engedélyezéséhez nyomja meg és tartsa lenyomva az **ÚJRAKEZD/MÉGSE (RESUME/CANCEL)** gombot, majd amikor a **BE/KI (POWER)** jelzőfény 10-szer felvillan, engedje el a gombot.

Megtörtént a vezeték nélküli helyi hálózat engedélyezése, és világít a **Wi-Fi** jelzőfény.

3. ellenőrzés Amikor a nyomtató átmenetileg USB-kábellel van csatlakoztatva a számítógéphez, győződjön meg arról, hogy az USB-kábel megfelelően csatlakozik-e.

Amikor az IJ Network Tool segítségével USB-kapcsolaton keresztül állítja be a vezeték nélküli helyi hálózati kapcsolatot vagy módosítja a vezeték nélküli helyi hálózat beállításait, akkor ügyeljen arra, hogy a nyomtatót és a számítógépet megfelelően csatlakoztatott USB-kábel kösse össze.

■ [A nyomtató csatlakoztatása a számítógéphez USB-kábellel](#)

4. ellenőrzés Ellenőrizze, hogy véget ért-e a nyomtató telepítése.

Ha nem, akkor adja meg a hálózati beállításokat a Telepítő CD-ROM lemez segítségével vagy a weboldalunkon olvasható utasításoknak megfelelően.

5. ellenőrzés Az IJ Network Tool használata esetén a **Frissítés (Update)** gombra kattintva keressen rá ismét a nyomtatóra.

■ [Canon IJ Network Tool képernyő](#)

6. ellenőrzés Ha hálózaton keresztül keres nyomtatót, akkor gondoskodjon arról, hogy társítva legyen a nyomtató és a port.

Ha a **Nincs illesztőprogram (No Driver)** felirat jelenik meg a **Név (Name)** alatt a IJ Network Tool menüben, akkor nincs megadva hozzárendelés. Válassza a **Port hozzárendelése (Associate Port)** lehetőséget a **Beállítások (Settings)** menüben, majd rendelje hozzá a portot a nyomtatóhoz.

■ [Ha a nyomtatóillesztőhöz nincs hozzárendelve port](#)

7. ellenőrzés Győződjön meg arról, hogy megegyeznek a nyomtató és a vezeték nélküli útválasztó hálózati beállításai.

A vezeték nélküli útválasztó beállításai ellenőrzésének módjáról tájékozódjon a hozzá mellékelt kézikönyvből vagy a gyártótól, majd módosítsa a nyomtató beállításait.

■ [Titkosítási kulcs beállítása](#)

8. ellenőrzés Ellenőrizze, hogy nincs-e akadály.

A szobák vagy a szintek közötti, vezeték nélküli kommunikáció általában gyenge. Helyezze máshová az eszközöket.

9. ellenőrzés Ellenőrizze, hogy a nyomtató nincs-e túl távol a vezeték nélküli útválasztótól.

A vezeték nélküli útválasztó az épületen belül, a vezeték nélküli kommunikációra alkalmas hatókörön belül helyezkedjen el. A nyomtatót a vezeték nélküli útválasztótól legfeljebb 50 méterre (164 lábra) helyezze el.

10. ellenőrzés Ellenőrizze, hogy nincs-e rádióhullám okozta interferencia a környezetében.

Ha közelben olyan eszköz (például mikrohullámú sütő) van, amely ugyanolyan sáv szélességű frekvenciát használ, mint a vezeték nélküli állomás, az eszköz interferenciát okozhat. Helyezze a vezeték nélküli állomást a lehető legmesszebb az interferenciát keltő eszköztől.

11. ellenőrzés Ellenőrizze, hogy megfelelőek-e a számítógép hálózati beállításai.

Bizonyosodjon meg arról, hogy a számítógép tud kommunikálni a vezeték nélküli útválasztóval a vezeték nélküli helyi hálózaton keresztül.

12. ellenőrzés Győződjön meg arról, hogy a **Kétirányú támogatás engedélyezése (Enable bidirectional support)** jelölőnégyzet be van jelölve a nyomtatóillesztő Tulajdonságok (Properties) párbeszédpaneljének **Portok (Ports)** lapján.

13. ellenőrzés Ellenőrizze, hogy a biztonsági szoftver tűzfala le van-e tiltva.

Ha a biztonsági szoftver tűzfalfunkciója be van kapcsolva, arra figyelmeztető üzenet jelenhet meg, hogy egy Canon szoftver megpróbál hozzáférni a hálózathoz. Az üzenet megjelenése esetén állítsa be a biztonsági szoftverben, hogy mindig engedje meg a hozzáférést.

Ha használ olyan programot, amely megváltoztatja a hálózati környezetet, ellenőrizze a beállításait. Bizonyos programok alapértelmezés szerint bekapcsolják a tűzfalat.

14. ellenőrzés Útválasztó használata esetén a nyomtatót és a számítógépet a LAN-oldalra (azonos hálózati szegmensbe) csatlakoztassa.

15. ellenőrzés Nézze meg a nyomtató TCP/IP-beállításait, és tiltsa le az IPv6 protokollt.

A jelenlegi TCP/IP-beállítások ellenőrzéséhez nyomtassa ki a hálózat beállítási adatait.

A hálózat beállítási adatainak kinyomtatása

Ha a „TCP/IP-verzió” értéke „IPv4 és IPv6”, akkor az IPv4 és az IPv6 egyaránt engedélyezve van.

Nyomja meg és tartsa megnyomva az **ÚJRAKEZD/MÉGSE (RESUME/CANCEL)** gombot, majd amikor a **BE/KI (POWER)** jelzőfény 17-szer felvillan, engedje el a gombot.

Az IPv6 le van tiltva, és csak az IPv4 van engedélyezve.

Ha nem oldódik meg a probléma, akkor ismét hajtsa végre a beállítást a Telepítő CD-ROM lemezről vagy a weboldalunkon olvasható útmutatásnak megfelelően.



A Nyomtató nem észlelhető a vezetékes helyi hálózaton



1. ellenőrzés Ellenőrizze, hogy a nyomtató be van-e kapcsolva.

2. ellenőrzés Be van kapcsolva a nyomtatón a vezetékes LAN beállítás?

Ha meg szeretné tudni, hogy engedélyezve van-e a vezetékes LAN, nyomtassa ki a hálózat beállítási adatait.

■ [A hálózat beállítási adatainak kinyomtatása](#)

Ha le van tiltva a vezeték nélküli helyi hálózat, akkor nyomja meg és tartsa megnyomva az **ÚJRAKEZD/MÉGSE (RESUME/CANCEL)** gombot, majd amikor a **BE/KI (POWER)** jelzőfény 11-szer felvillant, engedje el a gombot. Engedélyezve van a vezetékes LAN.

3. ellenőrzés Győződjön meg arról, hogy a helyi hálózati kábel megfelelően van csatlakoztatva.

Győződjön meg arról, hogy a nyomtató a LAN-kábelen keresztül megfelelően van csatlakoztatva az útválasztóhoz. Ha a LAN-kábel csatlakozása kilazult, csatlakoztassa megfelelően.

Ha a LAN-kábel az útválasztó WAN-oldalához van csatlakoztatva, húzza ki, és csatlakoztassa az útválasztó LAN-oldalához.

Problémák a nyomtatóval a hálózat használata közben

- **A nyomtató működése hirtelen leáll**
- **Elfelejtette a vezeték nélküli útválasztó nevét, az SSID azonosítót vagy a hálózati kulcsot**
- **Elfelejtette a nyomtatón beállított rendszergazdai jelszót**
- **Nem használható a nyomtató a vezeték nélküli útválasztó cseréje vagy beállításainak megváltoztatása után**
- **Lassú a nyomtatási sebesség**
- **A megmaradó tintaszintek nem jelennek meg a Nyomtató nyomtatóállapotánál**

A nyomtató működése hirtelen leáll

■ [Nem lehet kommunikálni a nyomtatóval a hálózati beállítások módosítása után](#)

■ [A nyomtatóval nem lehet kommunikálni vezeték nélküli hálózaton keresztül](#)

■ [A nyomtatóval nem lehet kommunikálni vezetékes helyi hálózaton keresztül](#)

■ [Nem lehet nyomtatni a hálózathoz csatlakozó számítógépről](#)



Nem lehet kommunikálni a nyomtatóval a hálózati beállítások módosítása után



Eltarthat egy ideig, amíg a számítógép megkapja az IP-címet. Az is előfordulhat, hogy újra kell indítania a számítógépet.

Miután meggyőződött arról, hogy a számítógéphez érvényes IP cím van rendelve, keressen rá ismét a nyomtatóra.



A nyomtatóval nem lehet kommunikálni vezeték nélküli hálózaton keresztül



1. ellenőrzés Ellenőrizze, hogy a nyomtató be van-e kapcsolva.

2. ellenőrzés Megegyeznek a nyomtató és a vezeték nélküli útválasztó hálózati beállításai?

Győződjön meg arról, hogy megegyeznek a nyomtató és a vezeték nélküli útválasztó hálózati beállításai (például a vezeték nélküli útválasztó neve, az SSID azonosító, a hálózati kulcs stb.).

A vezeték nélküli útválasztó beállításainak ellenőrzéséhez olvassa el a hozzá kapott használati útmutatót, vagy forduljon az eszköz gyártójához.

A nyomtató aktuális hálózati beállításainak ellenőrzéséhez nyomtassa ki a hálózat beállítási adatait.

■ [A hálózat beállítási adatainak kinyomtatása](#)

Ha nem egyeznek meg a nyomtató és a vezeték nélküli útválasztó hálózati beállításai, akkor az IJ Network Tool segítségével módosítsa a nyomtató hálózati beállításait úgy, hogy azok azonosak legyenek a vezeték nélküli útválasztó beállításával.

3. ellenőrzés Ellenőrizze, hogy a nyomtató nincs-e túl távol a vezeték nélküli útválasztótól.

A vezeték nélküli útválasztó az épületen belül, a vezeték nélküli kommunikációra alkalmas hatókörön belül helyezkedjen el. A nyomtatót a vezeték nélküli útválasztótól legfeljebb 50 méterre (164 lábra) helyezze el.

4. ellenőrzés Ellenőrizze, hogy nincs-e akadály.

A szobák vagy a szintek közötti, vezeték nélküli kommunikáció általában gyenge. Helyezze máshová az eszközöket.

5. ellenőrzés Ellenőrizze, hogy nincs-e rádióhullám okozta interferencia a környezetében.

Ha a közelben olyan eszköz (például mikrohullámú sütő) van, amely ugyanolyan sávszélességű frekvenciát használ, mint a vezeték nélküli állomás, az eszköz interferenciát okozhat. Helyezze a vezeték nélküli állomást a lehető legmesszebb az interferenciát keltő eszköztől.

6. ellenőrzés Ellenőrizze, hogy megfelelőek-e a számítógép hálózati beállításai.

A hálózati eszköz és a számítógép csatlakoztatásával és beállításával kapcsolatban tekintse meg a hálózati eszköz kézikönyvét, vagy forduljon az eszköz gyártójához.

7. ellenőrzés Ellenőrizze, hogy jó-e a rádiójel állapota, és változtasson az eszközök helyzetén, közben figyelve a rádiójel állapotát az IJ Network Tool eszközben.

[A vezeték nélküli hálózat állapotának figyelése](#)

8. ellenőrzés Ellenőrizze, hogy érvényes vezeték nélküli csatornát használ-e.

A használt vezeték nélküli csatorna a számítógépre telepített vezeték nélküli hálózati eszközöktől függően korlátozott lehet. Az érvényes vezeték nélküli csatorna meghatározásával kapcsolatban tekintse meg a számítógép vagy a vezeték nélküli eszköz kézikönyvét.

9. ellenőrzés Ellenőrizze, hogy a 8. ellenőrzésben ellenőrzött csatorna tud-e kommunikálni a számítógéppel.

Ha nem, módosítsa a vezeték nélküli útválasztóhoz beállított csatornát.

10. ellenőrzés Ellenőrizze, hogy a biztonsági szoftver tűzfala le van-e tiltva.

Ha a biztonsági szoftver tűzfalfunkciója be van kapcsolva, arra figyelmeztető üzenet jelenhet meg, hogy egy Canon szoftver megpróbál hozzáférni a hálózathoz. Az üzenet megjelenése esetén állítsa be a biztonsági szoftverben, hogy mindig engedje meg a hozzáférést.

Ha használ olyan programot, amely megváltoztatja a hálózati környezetet, ellenőrizze a beállításait. Bizonyos programok alapértelmezés szerint bekapcsolják a tűzfalat.

11. ellenőrzés Útválasztó használata esetén a nyomtatót és a számítógépet a LAN-oldalra (azonos hálózati szegmensbe) csatlakoztassa.

Ha nem oldódik meg a probléma, akkor ismét hajtsa végre a beállítást a Telepítő CD-ROM lemezről vagy a weboldalunkon olvasható útmutatásnak megfelelően.

• **Elhelyezés:**

Ügyeljen arra, hogy ne legyen semmilyen tárgy vagy fizikai akadály a vezeték nélküli útválasztó és a nyomtató között.

A nyomtatóval nem lehet kommunikálni vezetékes helyi hálózaton keresztül

A

1. ellenőrzés Ellenőrizze, hogy a nyomtató be van-e kapcsolva.

2. ellenőrzés Győződjön meg arról, hogy a helyi hálózati kábel megfelelően van csatlakoztatva.

Győződjön meg arról, hogy a nyomtató a LAN-kábelen keresztül megfelelően van csatlakoztatva az útválasztóhoz. Ha a LAN-kábel csatlakozása kilazult, csatlakoztassa megfelelően.

Ha a LAN-kábel az útválasztó WAN-oldalához van csatlakoztatva, húzza ki, és csatlakoztassa az útválasztó LAN-oldalához.

Ha nem oldódik meg a probléma, akkor ismét hajtsa végre a beállítást a Telepítő CD-ROM lemezről vagy a weboldalunkon olvasható útmutatásnak megfelelően.

Nem lehet nyomtatni a hálózathoz csatlakozó számítógépről

A

1. ellenőrzés Ellenőrizze, hogy megfelelőek-e a számítógép hálózati beállításai.

A számítógép beállításával kapcsolatban tekintse meg a számítógép kézikönyvét, vagy forduljon a gyártójához.

2. ellenőrzés Ha nincs telepítve a nyomtatóillesztő-program, telepítse.

Telepítse a nyomtatóillesztő-programot a Telepítő CD-ROM lemez segítségével, vagy telepítse az illesztőprogramot a webhelyünkről.

3. ellenőrzés Vezeték nélküli helyi hálózat esetén győződjön meg arról, hogy nincs beállítva hozzáférés-vezérlés a vezeték nélküli útválasztón.

A vezeték nélküli útválasztó csatlakoztatására és beállítására vonatkozó információkért olvassa el a vezeték nélküli útválasztóhoz kapott kézikönyvet, vagy forduljon az eszköz gyártójához.

Megjegyzés

- Ha meg szeretné nézni a számítógép MAC-címét vagy IP-címét, ezzel kapcsolatban [A számítógép IP- és MAC-címének ellenőrzése](#) című rész nyújt tájékoztatást.

Elfelejtette a vezeték nélküli útválasztó nevét, az SSID azonosítót vagy a hálózati kulcsot

■ [Nem lehet csatlakozni olyan vezeték nélküli útválasztóval, amelyen be van állítva a WEP-, a WPA- vagy a WPA2-kulcs \(elfelejtette a WEP-, a WPA- vagy a WPA2-kulcsot\)](#)

■ [Titkosítási kulcs beállítása](#)

Q Nem lehet csatlakozni olyan vezeték nélküli útválasztóval, amelyen be van állítva a WEP-, a WPA- vagy a WPA2-kulcs (elfelejtette a WEP-, a WPA- vagy a WPA2-kulcsot)

A

A vezeték nélküli útválasztó beállításával kapcsolatban tekintse meg a vezeték nélküli útválasztóhoz kapott kézikönyvet, vagy forduljon a gyártóhoz. Ellenőrizze, hogy a számítógép és a vezeték nélküli útválasztó tud-e kommunikálni egymással.

Ezután az IJ Network Tool segítségével állítsa be a nyomtatót a vezeték nélküli útválasztó beállításainak megfelelően.

Q Titkosítási kulcs beállítása

A

A vezeték nélküli útválasztó beállításával kapcsolatban tekintse meg a vezeték nélküli útválasztóhoz kapott kézikönyvet, vagy forduljon a gyártóhoz. Ellenőrizze, hogy a számítógép és a vezeték nélküli útválasztó tud-e kommunikálni egymással.

Ezután az IJ Network Tool segítségével állítsa be a nyomtatót a vezeték nélküli útválasztó beállításainak megfelelően.

- **WEP használata esetén**

A használni kívánt kulcs hosszának, formátumának, számának (1–4) és a hitelesítési módnak meg kell egyeznie a vezeték nélküli útválasztón, a nyomtatón és a számítógépen.

Automatikusan generált WEP-kulcsot használó vezeték nélküli útválasztóval való kommunikációhoz be kell állítania, hogy a nyomtató a vezeték nélküli útválasztó által generált kulcsot használja: ehhez írja be a generált kulcsot hexadecimális formátumban.

Általános esetben válassza az **Automatikus (Auto)** beállítást hitelesítési módként. Egyéb esetekben válassza a **Nyílt rendszer (Open System)** vagy a **Megosztott kulcs (Shared Key)** lehetőséget a vezeték nélküli útválasztó beállításának megfelelően.

Ha a **Keresés (Search)** képernyő **Beállítás (Set)** gombjára kattint, és megjelenik a **WEP-adatok (WEP Details)** képernyő, kövesse a képernyőn megjelenő utasításokat, és adja meg a WEP-kulcs megadására vonatkozó kulcshossz-, formátum-, szám- és a hitelesítési beállításokat.

A részleteket lásd [A WEP részletes beállításainak megváltoztatása](#) című témakörben.

- **WPA/WPA2 használata esetén**

A hitelesítési módnak, a jelszónak és a dinamikus titkosítási módnak azonosnak kell lennie a vezeték nélküli útválasztón, a nyomtatón és a számítógépen.

Adja meg a vezeték nélküli útválasztón beállított jelszót (ez egy 8–63 karakterből álló karakterlánc vagy egy 64 jegyű hexadecimális érték).

Válassza ki a TKIP (alapszintű titkosítás) vagy az AES (biztonságos titkosítás) beállítást a dinamikus titkosítás módjaként.

A részleteket lásd [A részletes WPA/WPA2-adatok módosítása](#) című témakörben.

»» Megjegyzés

- Ez a nyomtató támogatja a WPA/WPA2-PSK (WPA/WPA2-Personal) és a WPA2-PSK (WPA2-Personal) módot.



Elfelejtette a nyomtatón beállított rendszergazdai jelszót



Inicializálja a nyomtatóbeállításokat.

■ [A nyomtató beállításainak inicializálása](#)

A nyomtató beállításainak inicializálása után hajtsa végre a beállítást a Telepítő CD-ROM lemezről vagy a weboldalunkon olvasható utasításoknak megfelelően.



Nem használható a nyomtató a vezeték nélküli útválasztó cseréje vagy beállításainak megváltoztatása után



Vezeték nélküli útválasztó cseréjekor hajtsa végre ismét a nyomtató hálózati beállítását.

Adja meg ismét a hálózati beállításokat a Telepítő CD-ROM lemez segítségével vagy a weboldalunkon olvasható utasításoknak megfelelően.

Ha a probléma nem oldódik meg, lásd lentebb.

■ [Nem lehet kommunikálni a nyomtatóval a MAC- vagy az IP-cím szűrésének alkalmazása vagy a titkosítási kulcs vezeték nélküli útválasztón történő beállítása után](#)

■ [Ha a titkosítás engedélyezve van, nem lehet kommunikálni a nyomtatóval, miután a vezeték nélküli útválasztón megváltoztatja a titkosítási módot](#)



Nem lehet kommunikálni a nyomtatóval a MAC- vagy az IP-cím szűrésének alkalmazása vagy a titkosítási kulcs vezeték nélküli útválasztón történő beállítása után



1. ellenőrzés Ellenőrizze a vezeték nélküli útválasztó beállításait.

A vezeték nélküli útválasztó beállításainak ellenőrzéséhez olvassa el a vezeték nélküli útválasztóhoz kapott kézikönyvet, vagy forduljon az eszköz gyártójához. Ellenőrizze, hogy a számítógép és a vezeték nélküli útválasztó tud-e kommunikálni egymással ilyen beállítás mellett.

2. ellenőrzés Ha MAC-címszűrést vagy IP-címszűrést végez a vezeték nélküli útválasztón, ellenőrizze, hogy mind a számítógép vagy a hálózati eszköz, mind a nyomtató MAC-címe vagy IP-címe regisztrálva van-e.

3. ellenőrzés Ha WEP- vagy WPA/WPA2-kulcsot használ, akkor ellenőrizze, hogy a számítógép vagy a hálózati eszköz és a nyomtató titkosítási kulcsa megegyezik-e a vezeték nélküli útválasztón beállított kulccsal.

A WEP-kulcsnak, a kulcshossznak, a kulcsformátumnak, a használandó kulcsazonosítónak és a hitelesítési módnak azonosnak kell lennie a nyomtatón, a vezeték nélküli útválasztón és a számítógépen.

Általános esetben válassza az **Automatikus (Auto)** beállítást hitelesítési módként. Ha kézzel szeretné megadni a hitelesítési módot, válassza a **Nyílt rendszer (Open System)** vagy a **Megosztott kulcs (Shared Key)** lehetőséget a vezeték nélküli útválasztó beállításának megfelelően.

■ [Titkosítási kulcs beállítása](#)

Q Ha a titkosítás engedélyezve van, nem lehet kommunikálni a nyomtatóval, miután a vezeték nélküli útvásztón megváltoztatja a titkosítási módot

A

Ha a nyomtató nem tud kommunikálni a számítógéppel a nyomtató titkosítási módjának átállítása után, akkor gondoskodjon arról, hogy a számítógép és a vezeték nélküli útvásztó titkosítási módja megegyezzen a nyomtatón beállított titkosítással.

■ Nem lehet kommunikálni a nyomtatóval a MAC- vagy az IP-cím szűrésének alkalmazása vagy a titkosítási kulcs vezeték nélküli útvásztón történő beállítása után



Lassú a nyomtatási sebesség



1. ellenőrzés Előfordulhat, hogy a nyomtató éppen egy másik számítógépről származó nagy feladatot nyomtat.

2. ellenőrzés Vezeték nélküli helyi hálózat használatakor győződjön meg arról, hogy a rádióhullámok állapota megfelelő: módosítsa az eszközök helyét, miközben figyelje a rádióhullámok állapotát az IJ Network Tool segítségével.

A vezeték nélküli hálózat állapotának figyelése

Ügyeljen arra, hogy ne legyen semmilyen tárgy vagy fizikai akadály a vezeték nélküli útválasztó és a nyomtató között. A szobák vagy a szintek közötti, vezeték nélküli kommunikáció általában gyenge. A fémek, a beton és a fa, beleértve a fémes anyagokat, a sárfalat és a szigetelést is, zavart kelthet a vezeték nélküli kommunikációban. Ha a nyomtató nem tud kommunikálni a számítógéppel vezeték nélküli hálózaton keresztül a fal anyaga miatt, akkor helyezze a nyomtatót és a számítógépet ugyanabba a szobába vagy emeletre.

3. ellenőrzés Vezeték nélküli helyi hálózat esetén győződjön meg arról, hogy nincs interferenciát okozó eszköz a közelben.

Ha a közelben olyan eszköz (például mikrohullámú sütő) van, amely ugyanolyan sávszélességű frekvenciát használ, mint a vezeték nélküli állomás, az eszköz interferenciát okozhat. Helyezze a vezeték nélküli állomást a lehető legmesszebb az interferenciát keltő eszköztől.



A megmaradó tintaszintek nem jelennek meg a Nyomtató nyomtatóállapotánál



Használja kétirányú kommunikációval a nyomtatóillesztőt.

Jelölje be a **Kétirányú támogatás engedélyezése (Enable bidirectional support)** jelölőnégyzetet a nyomtatóillesztő tulajdonságokat tartalmazó párbeszédpaneljének **Portok (Ports)** lapján.

■ [A nyomtatóillesztő beállító ablakának megnyitása](#)

Egyéb hálózati problémák

- Az üzenet megjelenik a számítógép képernyőjén a beállításkor
- A hálózat adatainak ellenőrzése
- Hogyan állíthatók vissza a nyomtató hálózati beállításai a gyári alapértékekre?

Az üzenet megjelenik a számítógép képernyőjén a beállításokor

■ [Telepítés közben megjelenik a Jelszó megadása \(Enter Password\) képernyő](#)

■ [A vezeték nélküli útválasztó Keresés \(Search\) képernyőn történő kijelölését követően megjelenik a titkosítás beállítási képernyője](#)

■ [Megjelenik a „Titkosítatlan vezeték nélküli hálózathoz csatlakoztatja a nyomtatót” üzenet](#)

Q Telepítés közben megjelenik a Jelszó megadása (Enter Password) képernyő



A következő képernyő akkor jelenik meg, amikor hálózaton keresztüli használatra beállított nyomtatóhoz rendszergazdai jelszót ad meg.

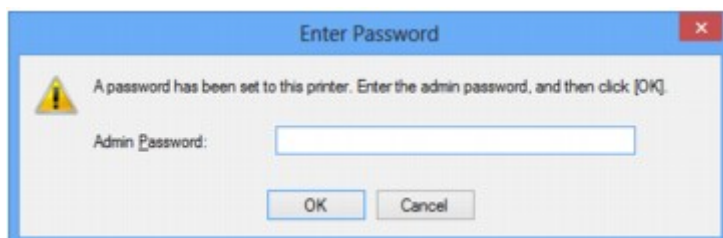

Írja be a beállított rendszergazdai jelszót.

>>> Megjegyzés

- A nyomtatóhoz a vásárláskor már meg van adva egy rendszergazdai jelszó.

További tudnivalók:

■ [A rendszergazdai jelszóról](#)

A biztonság növelése érdekében javasoljuk, hogy változtassa meg a rendszergazdai jelszót.

■ [A Rendszergazdai jelszó lap beállításainak megváltoztatása](#)

Q A vezeték nélküli útválasztó Keresés (Search) képernyőn történő kijelölését követően megjelenik a titkosítás beállítási képernyője



A rendszer automatikusan megjeleníti ezt a képernyőt, ha a kijelölt vezeték nélküli útválasztó titkosítást használ. Ilyen esetben úgy adja meg az adatokat, hogy az eszköz a vezeték nélküli útválasztóval megegyező titkosítási beállításokat használjon.

A titkosítási beállításokkal kapcsolatos részletek [A Vezeték nélküli helyi hálózat lap beállításainak megváltoztatása](#) című témakörben olvashatók.

Q Megjelenik a „Titkosítatlan vezeték nélküli hálózathoz csatlakoztatja a nyomtatót” üzenet

A

Nincsenek megadva a biztonsági beállítások a vezeték nélküli útválasztón. A nyomtató továbbra is használható, folytassa tehát az üzembe helyezést.

Fontos

- Ha védelem nélküli hálózathoz csatlakozik, előfordulhat, hogy adatai, többek között személyes adatai is, harmadik fél kezébe kerülnek.

A hálózat adatainak ellenőrzése

■ [A nyomtató IP-címének és MAC-címének ellenőrzése](#)

■ [A számítógép IP- és MAC-címének ellenőrzése](#)

■ [Annak ellenőrzése, hogy képes-e kommunikálni a számítógép és a nyomtató, illetve a számítógép és a vezeték nélküli útválasztó](#)

■ [A hálózat beállítási adatainak ellenőrzése](#)



A nyomtató IP-címének és MAC-címének ellenőrzése



A nyomtató IP-címének vagy MAC-címének ellenőrzéséhez nyomtassa ki a hálózat beállítási adatait.

■ [A hálózat beállítási adatainak kinyomtatása](#)

A hálózati beállítások IJ Network Tool segítségével történő megjelenítéséhez válassza a **Megjelenítés (View)** menü **Hálózati információk (Network Information)** elemét.

■ [Canon IJ Network Tool képernyő](#)



A számítógép IP- és MAC-címének ellenőrzése



A számítógéphez rendelt IP-cím vagy MAC-cím ellenőrzéséhez kövesse az alábbi eljárást.

1. Az alábbiak szerint válassza ki a **Parancssort (Command Prompt)**.

- Windows 8.1 és Windows 8 esetén a **Kezdőképernyőn (Start)** válassza a **Parancssor (Command Prompt)** elemet. Ha a **Kezdőképernyőn (Start)** nem jelenik meg a **Parancssor (Command Prompt)**, akkor válassza a **Keresés (Search)** gombot, majd keressen rá a „**Parancssor (Command Prompt)**” kulcsszóra.
- Windows 7, Windows Vista és Windows XP esetén kattintson a következőkre: **Start > Minden program (All Programs) > Kellékek (Accessories) > Parancssor (Command Prompt)**.

2. Írja be az „ipconfig/all” parancsot, és nyomja meg az **Enter** billentyűt.

Megjelennek a számítógépére feltelepített hálózati eszközök IP-címe és MAC-címe. Ha a hálózati eszköz nem csatlakozik a hálózathoz, az IP-cím nem jelenik meg.



Annak ellenőrzése, hogy képes-e kommunikálni a számítógép és a nyomtató, illetve a számítógép és a vezeték nélküli útválasztó



Ellenőrizze, hogy van-e kommunikáció, a pingteszt elvégzésével.

1. Az alábbiak szerint válassza ki a **Parancssort (Command Prompt)**.

- Windows 8.1 és Windows 8 esetén a **Kezdőképernyőn (Start)** válassza a **Parancssor (Command Prompt)** elemet. Ha a **Kezdőképernyőn (Start)** nem jelenik meg a **Parancssor (Command Prompt)**, akkor válassza a **Keresés (Search)** gombot, majd keressen rá a „**Parancssor (Command Prompt)**” kulcsszóra.
- Windows 7, Windows Vista és Windows XP esetén kattintson a következőkre: **Start > Minden program (All Programs) > Kellékek (Accessories) > Parancssor (Command Prompt)**.

2. Írja be a ping parancsot és a nyomtató vagy a vezeték nélküli útválasztó IP-címét, majd nyomja meg az **Enter** billentyűt.

ping XXX.XXX.XXX.XXX

Az „XXX.XXX.XXX.XXX” a céleszköz IP-címe.

Ha van kommunikáció a következőhöz hasonló üzenet jelenik meg.

Válasz XXX.XXX.XXX.XXX: bájt=32 idő=10 ms TTL=255

Ha **A kérésre nem érkezett válasz a határidőn belül (Request timed out)** üzenet jelenik meg, nincs kommunikáció.



A hálózat beállítási adatainak ellenőrzése



A nyomtató hálózati beállítási adatainak ellenőrzéséhez nyomtassa ki a hálózat beállítási adatait.

■ [A hálózat beállítási adatainak kinyomtatása](#)



Hogyan állíthatók vissza a nyomtató hálózati beállításai a gyári alapértékekre?



Fontos

- Vegye figyelembe, hogy az inicializálás a nyomtató összes hálózati beállítását törli, így a számítógépről nem lehet majd hálózaton keresztül nyomtatni. Ha hálózaton keresztül kívánja használni a nyomtatót, akkor a beállítást a Telepítő CD-ROM lemezről vagy a weboldalunkon olvasható utasításoknak megfelelően hajtsa végre.

Nyomja meg és tartsa megnyomva a **ÚJRAKEZD/MÉGSE (RESUME/CANCEL)** gombot, majd amikor a **BE/KI (POWER)** jelzőfény 9-szer felvillan, engedje el a gombot.

A hálózati beállítások inicializálása megtörtént.

Okostelefonról vagy táblagépről történő nyomtatásnál felmerülő problémák

- ▶ **Nem lehet nyomtatni okostelefonról vagy táblagépről**



Nem lehet nyomtatni okostelefonról vagy táblagépről



Ha nem tud nyomtatni okostelefonjáról vagy táblagépről, akkor előfordulhat, hogy az okostelefon, illetve a táblagép nem tud kommunikálni a nyomtatóval.

Ha nem tud nyomtatni okostelefonjáról vagy táblagépről a vezeték nélküli helyi hálózaton keresztül, akkor ellenőrizze a következőket.

»» Megjegyzés

- Ha más csatlakoztatási mód esetén nem sikerül nyomtatni, vagy ha az egyes csatlakoztatási módok beállításának mikéntjéről szeretne tájékozódni:

■ [A PIXMA Cloud Link használata](#)

■ [Nyomtatás AirPrint-kompatibilis eszközről](#)

1. ellenőrzés Ellenőrizze, hogy a nyomtató be van-e kapcsolva.

2. ellenőrzés Megegyeznek a nyomtató és a vezeték nélküli útválasztó hálózati beállításai?

Győződjön meg arról, hogy megegyeznek a nyomtató és a vezeték nélküli útválasztó hálózati beállításai (például a vezeték nélküli útválasztó neve, az SSID azonosító, a hálózati kulcs stb.).

A vezeték nélküli útválasztó beállításainak ellenőrzéséhez olvassa el a hozzá kapott használati útmutatót, vagy forduljon az eszköz gyártójához.

A nyomtató aktuális hálózati beállításainak ellenőrzéséhez nyomtassa ki a hálózat beállítási adatait.

■ [A hálózat beállítási adatainak kinyomtatása](#)

Ha nem egyeznek meg a nyomtató és a vezeték nélküli útválasztó hálózati beállításai, akkor az IJ Network Tool segítségével módosítsa a nyomtató hálózati beállításait úgy, hogy azok azonosak legyenek a vezeték nélküli útválasztó beállításával.

3. ellenőrzés Megegyeznek az okostelefon, illetve a táblagép és a vezeték nélküli útválasztó hálózati beállításai?

Győződjön meg arról, hogy megegyeznek az okostelefon, illetve a táblagép és a vezeték nélküli útválasztó hálózati beállításai (például a vezeték nélküli útválasztó neve, az SSID azonosító, a hálózati kulcs stb.).

Az okostelefon, illetve a táblagép beállításainak ellenőrzéséhez olvassa el a hozzá kapott használati útmutatót.

Ha nem egyeznek meg az okostelefon, illetve a táblagép és a vezeték nélküli útválasztó hálózati beállításai, akkor módosítsa az okostelefon, illetve a táblagép hálózati beállításait úgy, hogy azok azonosak legyenek a vezeték nélküli útválasztó beállításával.

4. ellenőrzés Ellenőrizze, hogy a nyomtató nincs-e túl távol a vezeték nélküli útválasztótól.

A vezeték nélküli útválasztó az épületen belül, a vezeték nélküli kommunikációra alkalmas hatókörön belül helyezkedjen el. A nyomtatót a vezeték nélküli útválasztótól legfeljebb 50 m / 164 lábnál helyezze el.

5. ellenőrzés Ellenőrizze, hogy nincs-e akadály.

A szobák vagy a szintek közötti, vezeték nélküli kommunikáció általában gyenge. Helyezze máshová az eszközöket.

6. ellenőrzés Ellenőrizze, hogy nincs-e rádióhullám okozta interferencia a környezetében.

H a közelben olyan eszköz (például mikrohullámú sütő) van, amely ugyanolyan sávzélességű frekvenciát használ, mint a vezeték nélküli állomás, az eszköz interferenciát okozhat. Helyezze a vezeték nélküli állomást a lehető legmesszebb az interferenciát keltő eszköztől.

Nyomtatási problémák

- **A nyomtatás nem indul el**
- **Papírelakadás**
- **Nem kielégítő a nyomtatás eredménye**
- **A készülék nem adagol festéket**
- **Nem megfelelően működik a lapadagolás/„Nincs papír” hiba lép fel**
- **Nem lehet nyomtatni a lemezcímkére**
- **A nyomtatás leáll a nyomtatási feladat befejezése előtt**



A nyomtatás nem indul el



1. ellenőrzés Győződjön meg arról, hogy a tápkábel megfelelően van-e csatlakoztatva, majd a **BE (ON)** gombot megnyomva kapcsolja be a nyomtatót.

Amíg a **BE/KI (POWER)** jelzőfény villog, a nyomtató felkészül a normál működésre. Várjon, amíg a **BE/KI (POWER)** jelzőfény abbahagyja a villogást, és folyamatosan világítani kezd.

»» Megjegyzés

- Nagy méretű adatok, például fényképek vagy képek nyomtatása esetén tovább tarthat a nyomtatás megkezdése. Amíg a **BE/KI (POWER)** jelzőfény villog, a számítógép adatokat dolgoz fel, és küld a nyomtatónak. Várja meg, míg elindul a nyomtatás.

2. ellenőrzés Győződjön meg arról, hogy a nyomtató megfelelően van-e csatlakoztatva a számítógéphez.

Ha a nyomtató USB-kábellel van csatlakoztatva a számítógéphez, győződjön meg arról, hogy az USB-kábel megfelelően van csatlakoztatva a nyomtatóhoz és a számítógéphez, majd ellenőrizze a következőket:

- USB-hub vagy más továbbítóeszköz használata esetén távolítsa azt el, és csatlakoztassa a nyomtatót közvetlenül a számítógéphez, majd próbáljon újra nyomtatni. Ha a nyomtatás normál módon indul el, akkor a gond a továbbítóeszközzel lehet. Részletes tudnivalóért forduljon a továbbítóeszköz forgalmazójához.
- Az is előfordulhat, hogy az USB-kábel hibás. Cserélje ki az USB-kábelt, és próbálkozzon újból a nyomtatással.

Ha helyi hálózaton keresztül használja a nyomtatót, ügyeljen arra, hogy a nyomtató LAN-kábellel legyen a hálózatra csatlakoztatva, és a beállítások helyesek legyenek.

3. ellenőrzés Ha számítógépről nyomtat, és vannak fölösleges nyomtatási feladatok, törölje őket.

 [Nem kívánt nyomtatási feladat törlése](#)

4. ellenőrzés Győződjön meg arról, hogy a lemeztálca-vezető csukva van.

Ha a lemeztálca-vezető ki van nyitva, csukja be a lemeztálca-vezetőt, és nyomja meg a nyomtató **ÚJRAKEZD/MÉGSE (RESUME/CANCEL)** gombját.

5. ellenőrzés Papíradagolási pozícióban van a kézi adagolótálca?

Ha a kézi adagolótálca a papírelakadás elhárítására szolgáló pozícióban van, állítsa vissza papíradagolási pozícióba, majd nyomja meg az **ÚJRAKEZD/MÉGSE (RESUME/CANCEL)** gombot a nyomtatón.

6. ellenőrzés Csukva van az adagolónyílás fedele?

Ha az adagolónyílás fedele ki van nyitva, lassan csukja be, majd nyomja meg az **ÚJRAKEZD/MÉGSE (RESUME/CANCEL)** gombot.

7. ellenőrzés A lapméret beállítása megfelel a nyomtatóba betöltött papír méretének?

Nyomja meg a nyomtató **ÚJRAKEZD/MÉGSE (RESUME/CANCEL)** gombját a hiba törléséhez. Ezt követően jelölje be a nyomtató illesztőprogramjában a **Lapméret (Page Size)** beállítást az **Oldalbeállítás (Page Setup)** lapon, töltsön be a beállításnak megfelelő méretű papírt, majd újból próbáljon meg nyomtatni.

Állítsa be a nyomtatóillesztőben, hogy a nyomtató ne ismerje fel automatikusan a papír szélességét.

A papírszélesség nyomtató általi felismerésének letiltásához nyissa meg a nyomtatóillesztő beállítóablakát, törölje a jelet a **Papírszélesség észlelése (Detect paper width)** jelölőnégyzetből a **Karbantartás (Maintenance)** lap **Egyéni beállítások (Custom Settings)** lehetőségénél, majd kattintson az **OK** gombra.

A nyomtatóillesztő beállítóablakának megnyitásával kapcsolatban lásd [A nyomtatóillesztő beállító ablakának megnyitása](#) című részt.

* Amikor a nyomtatás befejeződött, jelölje be újra a **Papírszélesség észlelése (Detect paper width)** jelölőnégyzetet, majd kattintson az **OK** gombra.

8. ellenőrzés Helyesek a nyomtatóillesztő lapméret- és hordozótípus-beállításai?

Ha nem Canon gyártmányú eredeti speciális papírt használ, akkor a nyomtatóillesztő-programban a megfelelő hordozótípust vagy lapméretet válassza ki.

A beállítások megerősítéséhez kövesse az alábbi lépéseket, majd próbálja meg újra a nyomtatást.

1. Ellenőrizze, hogy az **A3 (Art papír, 30-as margó) (A3 (Art Paper Margin 30))**, az **A3+ (Art papír, 30-as margó) (A3+ (Art Paper Margin 30))**, az **A4 (Art papír, 30-as margó) (A4 (Art Paper Margin 30))**, a **Letter (Art papír, 30-as margó) (Letter (Art Paper Margin 30))** vagy a **11x17 (Art papír, 30-as margó) (11"x17" (Art Paper Margin 30))** van-e kiválasztva az alkalmazásban.

Ha a használni kívánt lapméret nem jelenik meg, nyissa meg az alkalmazás **Fájl (File)** menüjét, és válassza ki a **Nyomtatás (Print)** parancsot. Ezt követően győződjön meg arról, hogy a nyomtató neve van kiválasztva.

2. Győződjön meg arról, hogy a nyomtatóillesztő-program **Fő (Main)** lapján kiválasztott **Hordozótípus (Media Type)** megegyezik a nyomtatóba betöltött papír típusával.
3. Győződjön meg arról, hogy a **Lapméret (Page Size)** beállítás az **Oldalbeállítás (Page Setup)** lapon megegyezik az 1. lépésben megadott mérettel.

9. ellenőrzés Győződjön meg arról, hogy az Ön nyomtatójának neve van kiválasztva a Nyomtatás párbeszédpanelen.

A nyomtató nem fog megfelelően nyomtatni, ha másik nyomtató illesztőprogramját használja.

Győződjön meg arról, hogy Nyomtatás (Print) párbeszédpanelen a „Canon XXX series” (ahol „XXX” az Ön nyomtatójának a neve) van kiválasztva.

▶▶▶ Megjegyzés

- A **Beállítás alapértelmezett nyomtatóként (Set as Default Printer)** lehetőség kiválasztásával az alapértelmezettként kijelölt nyomtatónak állíthatja be a készüléket.

10. ellenőrzés Állítsa be megfelelően a nyomtató portját.

Győződjön meg arról, hogy a nyomtatóport megfelelően van beállítva.

1. Rendszergazdai jogokkal rendelkező fiókkal lépjen be.
2. Válassza az alábbi elemeket.

- A Windows 8.1 és a Windows 8 rendszerben az **Asztalon (Desktop)** található **Beállítások (Settings)** gombból kiindulva válassza a következőket: **Vezérlőpult (Control Panel) > Hardver és hang (Hardware and Sound) > Eszközök és nyomtatók (Devices and Printers)**.
 - Windows 7 rendszeren válassza a **Start** menü **Eszközök és nyomtatók (Devices and Printers)** pontját.
 - Windows Vista rendszer esetén válassza a **Start** menü > **Vezérlőpult (Control Panel) > Hardver és hang (Hardware and Sound) > Nyomtatók (Printers)** pontot.
 - Windows XP rendszer esetén válassza a **Start** menü > **Vezérlőpult (Control Panel) > Nyomtatók és más hardverek (Printers and Other Hardware) > Nyomtatók és faxok (Printers and Faxes)** pontot.
3. Nyissa meg a nyomtatóillesztő nyomtatótulajdonságokat tartalmazó párbeszédpanelét.
- Windows 8.1, Windows 8 és Windows 7 esetén az egér jobb oldali gombjával kattintson a „Canon XXX series” ikonra (ahol „XXX” a nyomtató neve), majd válassza a **Nyomtató tulajdonságai (Printer properties)** parancsot.
 - Windows Vista és Windows XP esetén az egér jobb oldali gombjával kattintson a „Canon XXX series” ikonra (ahol az „XXX” a nyomtató neve), majd válassza a **Tulajdonságok (Properties)** parancsot.
4. A portbeállítások ellenőrzéséhez kattintson a **Portok (Ports)** fülre.
- Győződjön meg arról, hogy a **Nyomtatás a következő port(ok)ra (Print to the following port(s))** mezőben egy olyan, „USBnnn” nevű port (ahol „n” egy szám) van kiválasztva, amely mellett a „Canon XXX series” felirat látható a **Nyomtató (Printer)** oszlopban.

»» Megjegyzés

- Ha a nyomtatót helyi hálózaton keresztül használja, a nyomtató portjának neve így fog megjelenni: „CNBJNP_xxxxxxxx”. * Az „xxxxxxxx” az a karaktorsor, amely a MAC-címből generálódik, vagy amelyet a felhasználó ad meg, amikor beállítja a nyomtatót.

- Ha a beállítás helytelen:

Telepítse újra a nyomtatóillesztő-programot a Telepítő CD-ROM lemez segítségével, vagy telepítse az illesztőprogramot a webhelyünkről.

- A nyomtatás annak ellenére nem indul el, hogy a nyomtató csatlakoztatva van a számítógéphez USB-kábelen keresztül, és az „USBnnn” nevű port van kiválasztva:

Windows 8.1 és Windows 8 esetén a **My Printer** elindításához válassza a **Kezdőképernyő (Start) My Printer** elemét. Ha a **kezdőképernyőn (Start)** nem jelenik meg a **My Printer** program, akkor válassza a **Keresés (Search)** gombot, és keressen rá a „**My Printer**” kifejezésre.

Állítsa be a megfelelő nyomtatóportot a **Diagnose and Repair Printer** menüpontnál. A nyomtató megfelelő portjának kiválasztásához kövesse a képernyőn megjelenő utasításokat, majd válassza ki a nyomtatójának nevét.

A Windows 7, a Windows Vista vagy a Windows XP rendszerben kattintson a **Start** lehetőségre, válassza a **Minden program (All programs), Canon Utilities, Canon My Printer, Canon My Printer** pontot, majd válassza a **Diagnose and Repair Printer** lehetőséget. A nyomtató megfelelő portjának kiválasztásához kövesse a képernyőn megjelenő utasításokat, majd válassza ki a nyomtatójának nevét.

Ha a probléma nem oldódik meg, telepítse újra a nyomtatóillesztő-programot a Telepítő CD-ROM lemez segítségével, vagy telepítse az illesztőprogramot a webhelyünkről.

- A nyomtatás akkor sem indul el, ha a nyomtató helyi hálózaton való csatlakoztatása esetén a „CNBJNP_xxxxxxxx” nevű portot választja:

Indítsa el az IJ Network Tool programot, válassza ki a 4. lépésben jóváhagyott „CNBJNP_xxxxxxxx” elemet, majd a **Beállítások (Settings)** menü **Port hozzárendelése (Associate Port)** elemének segítségével rendelje a portot a nyomtatóhoz.

Ha a probléma nem oldódik meg, telepítse újra a nyomtatóillesztő-programot a Telepítő CD-ROM lemez segítségével, vagy telepítse az illesztőprogramot a webhelyünkről.

11. ellenőrzés Rendkívül nagy a nyomtatási adatok mérete?

Kattintson a **Nyomtatási beállítások (Print Options)** gombra a nyomtatóillesztő **Oldalbeállítás (Page Setup)** lapján. Ellenőrizze, hogy a megjelenő párbeszédpanel **Nyomtatási adatok elvesztésének megakadályozása (Prevention of Print Data Loss)** beállítása **Be (gyenge) (On (Weak))** értékű-e.

Ha a nyomtatás nem kezdődik el akkor sem, ha a **Nyomtatási adatok elvesztésének megakadályozása (Prevention of Print Data Loss)** beállítás a **Be (gyenge) (On (Weak))** értékre van állítva, válassza ki a **Be (erős) (On (Strong))** értéket, és újból indítsa el a nyomtatást.

* Ha a **Be (erős) (On (Strong))** érték van kiválasztva a **Nyomtatási adatok elvesztésének megakadályozása (Prevention of Print Data Loss)** beállításnál, romolhat a nyomtatás minősége.

12. ellenőrzés Ha számítógépről nyomtat, indítsa újra a számítógépet.



Papírelakadás



Ha elakad a papír, a **Riasztás (Alarm)** jelzőfény villog, és automatikusan hibaüzenet jelenik meg a számítógép képernyőjén. Tegye meg az üzenetben leírtaknak megfelelő lépést.



Az elakadt papír eltávolításának részleteiről lásd: [Támogatási kódok listája hibákhoz \(papírelakadás esetén\)](#).

»»» Megjegyzés

- A támogatási kódok hibákkal kapcsolatban elvégzendő műveleteket a számítógépen a támogatási kódra keresve jelenítheti meg.

■ [Kattintson ide a kereséshez](#)



Nem kielégítő a nyomtatás eredménye



Ha nem kielégítő a nyomtatás eredménye, például fehér csíkok, töredezett vonalak vagy egyenetlen színek jelennek meg, először a papír és a nyomtatási minőség beállításait ellenőrizze.

1. ellenőrzés A lapméret és a hordozótípus beállításai megfelelnek a betöltött papír méretének és típusának?

Ha ezek a beállítások nem megfelelőek, a nyomtatás eredménye nem lesz kielégítő.

Ha fényképet vagy ábrát nyomtat, a papírtípus helytelen beállításai csökkenthetik a színes nyomtatás minőségét.

Ezenkívül, ha helytelen papírtípus-beállítással nyomtat, a nyomtatott felület megkarcolódhat.

Szegély nélküli nyomtatás esetén a papírtípus-beállítás és a betöltött papír együttes használatától függően előfordulhat, hogy a színek egyenetlenül jelennek meg.

A papír és a nyomtatási minőség beállítások ellenőrzésének módja a nyomtatón végzett művelettől függően eltérhet.

Nyomtatás PictBridge-kompatibilis eszközről	Ellenőrizze a PictBridge-kompatibilis eszköz használatával. Fényképek közvetlen nyomtatása PictBridge-kompatibilis eszközről
Nyomtatás számítógépről	Ellenőrzés a nyomtatóillesztő-program segítségével. Nyomtatás az Easy Setup segítségével

2. ellenőrzés Az 1. ellenőrzésben található táblázat alapján ellenőrizze, hogy megfelelő nyomtatási minőség van-e kiválasztva.

Válassza a papírnak és a nyomtatni kívánt képnek megfelelő nyomtatási minőség beállítást. Ha elmosódást vagy a színek egyenetlenségét észleli, növelje a nyomtatási minőséget, és próbálja meg újra a nyomtatást.

»»» Megjegyzés

- A PictBridge-kompatibilis eszközről nem lehet módosítani a nyomtatási minőséget.

3. ellenőrzés Vezeték nélküli helyi hálózat esetén győződjön meg arról, hogy a rádiófrekvenciás kapcsolat állapota megfelelő.

[A vezeték nélküli hálózat állapotának figyelése](#)

Ha nem megfelelő a rádiófrekvenciás kapcsolat állapota, előfordulhat, hogy a nyomtatási eredmények sem lesznek megfelelőek vagy lassú lesz a nyomtatás. Próbálja meg újból elindítani a nyomtatást, amikor javulást észlel a rádiófrekvenciás kapcsolat állapotában.

Ha a probléma nem szűnik meg a rádiófrekvenciás kapcsolat állapotának javulása után sem, a nyomtatót USB-kábellel vagy vezetékes helyi hálózaton keresztül használja.

4. ellenőrzés Amennyiben a probléma nem oldódott meg, akkor lehetséges, hogy más az oka.

Lásd az alábbi szakaszokat is:

■ [A nyomtatási feladat vége nem nyomtatható ki](#)

■ [A nyomtatásnak nincs eredménye/A nyomtatás elmosódott/A színek nem megfelelőek/Fehér csíkok jelennek meg](#)

■ [A vonalak töredezettek](#)

■ [Egy vonal egyáltalán nem, vagy csak részben látszik a nyomaton](#)

■ [Egy kép egyáltalán nem, vagy csak részben látszik a nyomaton](#)

■ [A nyomat meghajlik, vagy a tinta foltosan szárad meg](#)

■ [A papír maszatos/A nyomtatási felület karcos](#)

■ [A papír hátsó oldala bepiszkolódik](#)

■ [Függőleges vonalak jelennek meg a nyomat szélein](#)

■ [A színek egyenetlenek vagy csíkosak](#)



A nyomtatási feladat vége nem nyomtatható ki



1. ellenőrzés Válassza ki a nyomtatási adatok tömörítését tiltó beállítást.

Ha a használt alkalmazássonkban kiválasztja a nyomtatási adatok tömörítését tiltó beállítást, javulhat a nyomtatás eredménye.

Kattintson a **Nyomtatási beállítások (Print Options)** gombra a nyomtatóillesztő **Oldalbeállítás (Page Setup)** lapján. Jelölje be a **Ne engedélyezze az alkalmazásoknak a nyomtatási adatok tömörítését (Do not allow application software to compress print data)** négyzetet, majd kattintson az **OK** gombra.

* A nyomtatás befejeződése után törölje a jelet a jelölőnégyzetből.

2. ellenőrzés Rendkívül nagy a nyomtatási adatok mérete?

Kattintson a **Nyomtatási beállítások (Print Options)** gombra a nyomtatóillesztő **Oldalbeállítás (Page Setup)** lapján. Ellenőrizze, hogy a megjelenő párbeszédpanel **Nyomtatási adatok elvesztésének megakadályozása (Prevention of Print Data Loss)** beállítása **Be (gyenge) (On (Weak))** értékű-e.

Ha a kinyomtatott anyagok úgy sem elég egyenletesek, hogy a **Nyomtatási adatok elvesztésének megakadályozása (Prevention of Print Data Loss)** beállítás a **Be (gyenge) (On (Weak))** értékre van állítva, válassza ki a **Be (erős) (On (Strong))** értéket, és újból indítsa el a nyomtatást.

* Ha a **Be (erős) (On (Strong))** érték van kiválasztva a **Nyomtatási adatok elvesztésének megakadályozása (Prevention of Print Data Loss)** beállításnál, romolhat a nyomtatás minősége.

3. ellenőrzés Elegendő hely van a számítógép merevlemezén?

Hely felszabadításához törölje a szükségtelen fájlokat.



A nyomtatásnak nincs eredménye/A nyomtatás elmosódott/A színek nem megfelelőek/Fehér csíkok jelennek meg

❖ A nyomtatásnak nincs eredménye



❖ A nyomtatás elmosódott

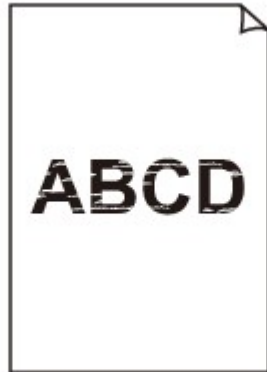

❖ A színek nem megfelelőek



Fehér csíkok jelennek meg

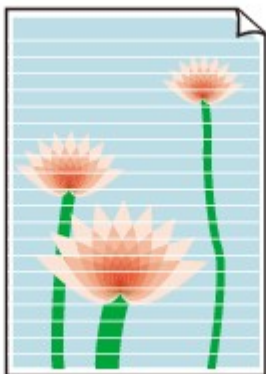

A

1. ellenőrzés Ellenőrizte a papír és a nyomtatási minőség beállítását?

■ [Nem kielégítő a nyomtatás eredménye](#)

2. ellenőrzés Ellenőrizze a tintatartályok állapotát. Ha a tinta kifogyott, cserélje ki a tintatartályt.

■ A tintatartály cseréje

3. ellenőrzés Nyomtassa ki a fúvóka-ellenőrző mintát, majd végezze el a szükséges karbantartási műveleteket, például a nyomtatófej megtisztítását.

A fúvókaellenőrző minta kinyomtatásával ellenőrizheti, hogy a nyomtatófej fúvókái megfelelően juttatják-e a tintát a papírra.

További tájékoztatást talál a fúvóka-ellenőrző minta kinyomtatásáról, a nyomtatófej tisztításáról és a nyomtatófej fokozott tisztításáról a [Ha a nyomtatás halvány, vagy a színek nem megfelelően jelennek meg](#) című részben.

- Ha a fúvókaellenőrző minta nem nyomtatható ki hibátlanul:

Ellenőrizze, hogy nem üres-e valamelyik szín tintatartálya.

Ha a kinyomtatott fúvóka-ellenőrző minta annak ellenére nem megfelelő, hogy elegendő tinta van, végezzen nyomtatófej-tisztítást, és ismét nyomtassa ki a fúvóka-ellenőrző mintát.

- Ha a problémát a nyomtatófej kétszeri tisztítása sem oldja meg:

Végezze el a nyomtatófej alapos tisztítását.

Ha a probléma a nyomtatófej fokozott tisztítása után sem szűnik meg, kapcsolja ki a nyomtatót, és 24 óra elteltével ismétlje meg a fokozott tisztítást.

- Ha a probléma a nyomtatófej kétszeri alapos tisztítása után sem szűnik meg:

Ha a nyomtatófej fokozott tisztítása nem oldja meg a problémát, előfordulhat, hogy a nyomtatófej megsérült. Lépjen kapcsolatba a szervizközponttal.

4. ellenőrzés Ha csak egyik oldalán nyomtatható papírt használ, ügyeljen arra, hogy a papír a nyomtatható oldalával felfelé legyen behelyezve.

Az ilyen papír helytelen oldalára történő nyomtatás nem tiszta nyomatokat vagy gyengébb minőségű nyomtatást eredményezhet.

Úgy töltsse be a papírt, hogy az a nyomtatható oldalával felfelé nézzen.

A nyomtatható oldalra vonatkozó tudnivalókat a papírhoz mellékelt leírás tartalmazza.

5. ellenőrzés Be van kapcsolva az automatikus tintaminőségi karbantartás?

Ha az automatikus tintaminőség-karbantartást ki van kapcsolva, akkor az egyes tartályokban található tinták különválhatnak, ami egyenetlen sűrűséghez vezethet. Az automatikus tintaminőség-karbantartást a nyomtatóillesztő segítségével kapcsolhatja be.

1. Ellenőrizze, hogy a nyomtató be van-e kapcsolva.
2. Nyissa meg a nyomtató tulajdonságait tartalmazó párbeszédpanelt.

[A nyomtatóillesztő beállító ablakának megnyitása](#)

3. Kattintson a **Karbantartás (Maintenance)** lapra, majd az **Egyéni beállítások (Custom Settings)** opcióra.
4. Jelölje be a **Tintaminőségi karbantartás automatikus végrehajtása (Execute ink quality maintenance automatically)** négyzetet, majd kattintson az **OK** gombra.
5. Amikor megjelenik a megerősítést kérő üzenet, kattintson az **OK** gombra.

Fontos

- Javasoljuk, hogy kapcsolja be az automatikus tintaminőség-karbantartást. A tintaminőség-karbantartás kb. heti egyszeri végrehajtásának elmulasztása befolyásolhatja a nyomtatási minőséget.
- Ha az automatikus tintaminőség-karbantartás ki van kapcsolva, hajtsa végre a tintaminőség-karbantartást manuálisan kb. egyszer egy héten.

[A megfelelő nyomtatási minőség megőrzése](#)

6. ellenőrzés Győződjön meg arról, hogy a bemeneti profil megfelelően van beállítva a nyomtatóillesztőben.

Ha az Adobe RGB módban készített fényképek nyomatainak színe nem megfelelő, konfigurálja a bemeneti profilt, és próbálja újra nyomtatni. Ez javíthat a nyomatok színminőségén.

1. Nyissa meg a nyomtató tulajdonságait tartalmazó párbeszédpanelt.

[A nyomtatóillesztő beállító ablakának megnyitása](#)

2. Válassza a **Fő (Main)** lapon, a **Szín/intenzitás (Color/Intensity)** beállításnál a **Kézi (Manual)** lehetőséget, és kattintson a **Beállítás... (Set...)** gombra.
3. Az **Egyeztetés (Matching)** lapon válassza az **ICM** értéket a **Színkorrekció (Color Correction)** alatt.
4. Válassza az **Adobe RGB (1998)** elemet a **Bemeneti profil (Input Profile)** beállításnál.

Megjegyzés

- Az **Adobe RGB (1998)** lehetőség nem jelenik meg, ha nincsenek telepítve az Adobe RGB bemeneti profiljai.



A vonalak töredezetek



1. ellenőrzés Ellenőrizte a papír és a nyomtatási minőség beállítását?

■ [Nem kielégítő a nyomtatás eredménye](#)

2. ellenőrzés Végezzen nyomtatófej-igazítást.

Ha a nyomaton a vonalak töredezetek, illetve a nyomtatás eredménye más szempontból nem kielégítő, a nyomtatófej helyzetét kell beállítania.

■ [A Nyomtatófej igazítása](#)

»» Megjegyzés

- Ha a probléma a nyomtatófej-igazítás után sem szűnik meg, hajtson végre kézi nyomtatófej-igazítást a [Nyomtatófej-igazítás számítógépről](#) című részben leírtak szerint.

3. ellenőrzés Növelje a nyomtatási minőséget, majd újból próbálja meg nyomtatni.

Ha a nyomtatóillesztő-programban jobb nyomtatási minőséget állít be, javulhat a nyomtatás eredménye.



Egy vonal egyáltalán nem, vagy csak részben látszik a nyomaton



1. ellenőrzés Az oldalelrendezéssel történő nyomtatási vagy a tűzési margóval történő nyomtatási funkciót használja?

Amikor az oldalelrendezéssel történő nyomtatási vagy a tűzési margóval történő nyomtatási funkciót használja, előfordulhat, hogy a vékony vonalak nem látszanak a hordozón. Próbálja vastagítani a dokumentumban található vonalakat.

2. ellenőrzés Rendkívül nagy a nyomtatási adatok mérete?

Kattintson a **Nyomtatási beállítások (Print Options)** gombra a nyomtatóillesztő **Oldalbeállítás (Page Setup)** lapján. Ellenőrizze, hogy a megjelenő párbeszédpanel **Nyomtatási adatok elvesztésének megakadályozása (Prevention of Print Data Loss)** beállítása **Be (gyenge) (On (Weak))** értékű-e.

Ha a kinyomtatott anyagok úgy sem elég egyenletesek, hogy a **Nyomtatási adatok elvesztésének megakadályozása (Prevention of Print Data Loss)** beállítás a **Be (gyenge) (On (Weak))** értékre van állítva, válassza ki a **Be (erős) (On (Strong))** értéket, és újból indítsa el a nyomtatást.

* Ha a **Be (erős) (On (Strong))** érték van kiválasztva a **Nyomtatási adatok elvesztésének megakadályozása (Prevention of Print Data Loss)** beállításnál, romolhat a nyomtatás minősége.



Egy kép egyáltalán nem, vagy csak részben látszik a nyomaton



1. ellenőrzés Válassza ki a nyomtatási adatok tömörítését tiltó beállítást.

Ha a használt alkalmazásson szoftverben kiválasztja a nyomtatási adatok tömörítését tiltó beállítást, javulhat a nyomtatás eredménye.

Kattintson a **Nyomtatási beállítások (Print Options)** gombra a nyomtatóillesztő **Oldalbeállítás (Page Setup)** lapján. Jelölje be a **Ne engedélyezze az alkalmazásoknak a nyomtatási adatok tömörítését (Do not allow application software to compress print data)** négyzetet, majd kattintson az **OK** gombra.

* A nyomtatás befejeződése után törölje a jelet a jelölőnégyzetből.

2. ellenőrzés Rendkívül nagy a nyomtatási adatok mérete?

Kattintson a **Nyomtatási beállítások (Print Options)** gombra a nyomtatóillesztő **Oldalbeállítás (Page Setup)** lapján. Ellenőrizze, hogy a megjelenő párbeszédpanel **Nyomtatási adatok elvesztésének megakadályozása (Prevention of Print Data Loss)** beállítása **Be (gyenge) (On (Weak))** értékű-e.

Ha a kinyomtatott anyagok úgy sem elég egyenletesek, hogy a **Nyomtatási adatok elvesztésének megakadályozása (Prevention of Print Data Loss)** beállítás a **Be (gyenge) (On (Weak))** értékre van állítva, válassza ki a **Be (erős) (On (Strong))** értéket, és újból indítsa el a nyomtatást.

* Ha a **Be (erős) (On (Strong))** érték van kiválasztva a **Nyomtatási adatok elvesztésének megakadályozása (Prevention of Print Data Loss)** beállításnál, romolhat a nyomtatás minősége.



A nyomat meghajlik, vagy a tinta foltosan szárad meg

■ A nyomat foltosan szárad meg



■ A nyomat meghajlik



1. ellenőrzés Ellenőrizte a papír és a nyomtatási minőség beállítását?

■ [Nem kielégítő a nyomtatás eredménye](#)

2. ellenőrzés Ha az intenzitás beállítása magas, csökkentse az intenzitásra vonatkozó beállítás értékét, majd ismét próbálja meg a nyomtatást.

Ha normál papírra nagy fedettségű képeket nyomtat, előfordulhat, hogy a papír túlságosan sok tintát szív fel és hullámossá válik, így a papír dörzsölődését okozza.

Az intenzitás a nyomtatóillesztő-programban ellenőrizhető.

■ [Az intenzitás beállítása](#)

3. ellenőrzés Fotópapírt használ a fényképek nyomtatásához?

Nagy színtelítettségű adatok, például fényképek vagy erős színeket tartalmazó képek nyomtatása esetén a Photo Paper Plus Glossy II vagy más Canon gyártmányú speciális papírok használata ajánlott.

■ [A használható hordozók](#)



A papír maszatos/A nyomtatási felület karcos

A papír maszatos

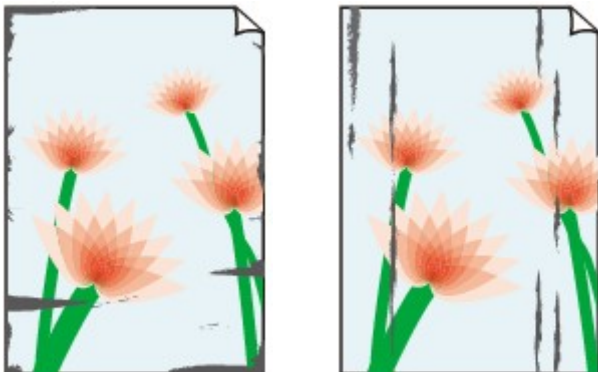

A papír élei bepiszkolódnak A nyomtatási felület bepiszkolódik



A nyomtatási felület karcos



1. ellenőrzés Ellenőrizte a papír és a nyomtatási minőség beállítását?

■ [Nem kielégítő a nyomtatás eredménye](#)

2. ellenőrzés Megfelelő típusú papírt használ a nyomtatáshoz? Ellenőrizze a következőket:

- Ellenőrizze, hogy a nyomtatáshoz használt papír megfelel-e a nyomtatás céljára.

■ [A használható hordozók](#)

- Szegély nélküli nyomtatás során ellenőrizze, hogy a használt papír alkalmas-e szegély nélküli nyomtatásra.

Ha a használt papír nem alkalmas szegély nélküli nyomtatásra, a nyomtatási minőség gyengébb lehet a papír alsó és felső szélén.

■ [Nyomtatási terület](#)

3. ellenőrzés Miután kisimította, töltsse be a papírt.

Photo Paper Plus Semi-gloss típusú papír használata esetén, még ha a papír hullámos is, egyszerre egy lapot töltsön be, úgy, ahogy van. A lap kiegyenesítése közben repedések keletkezhetnek a papír felületén, ami a nyomtatási minőség csökkenéséhez vezethet.

Javasoljuk, hogy a maradék papírt tegye vissza a csomagolásba, és tartsa vízszintes felületen.

- **Normál papír esetén**

Fordítsa meg a papírt, és töltsse be újra úgy, hogy a másik oldalára nyomtathasson.

Ha a papírt hosszabb ideig a hátsó tálcában hagyja, akkor a papír meggyűrődhet. Ha ez történik, akkor a papírt a másik oldalával felfelé töltsse be. Ez megoldhatja a problémát.

• Egyéb papír esetén

Ha a papír négy sarkán a behajlás magassága nagyobb, mint 3 mm / 0,1 hüvelyk (A), a papír elmaszatólódhat, és előfordulhat, hogy a nyomtató nem tudja betölteni a papírt. Ilyen esetben simítsa ki a papírt a lenti műveletsorral.



1. Tekerje fel a papírt az alábbi ábrán látható módon a meghajlással ellentétes irányban.



2. Ellenőrizze, hogy a papír kiegyenesedett-e.

Javasoljuk, hogy kiegyenesített papírból egyszerre csak egy lapot nyomtasson.

»»» Megjegyzés

- A hordozó típusától függően előfordulhat, hogy a hajlott papír elmaszatólódik vagy a nyomtató nem tudja betölteni, még ha nem is lett hullámos. Ha a behajlás kevesebb, mint 3 mm / 0,1 hüvelyk (B), simítsa ki a papírt a lenti műveletsorral. Ez javíthat a nyomtatás eredményén.

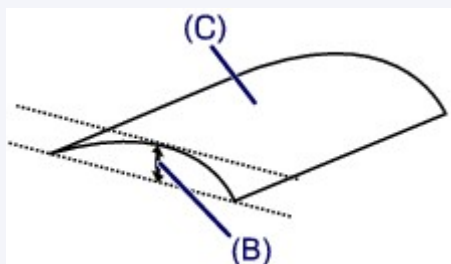

(C) Nyomtatási oldal

Javasoljuk, hogy kiegyenesített papírból egyszerre csak egy lapot nyomtasson.

4. ellenőrzés Adja meg a papírhorzsolódás megelőzésére szolgáló beállítást.

A papírhorzsolódás megelőzésére szolgáló beállítás kiválasztásával megnő a nyomtatófej és a betöltött papír közötti távolság. Ha annak ellenére horzsolódást észlel, hogy a betöltött papírnak megfelelő hordozótípust állította be, állítsa be a nyomtatót a számítógépről a papírhorzsolódás megelőzésére.

* A nyomtatás befejezését követően kapcsolja ki a papírhorzsolódás megelőzésének beállítását. Ellenkező esetben a beállítás érvényben marad az összes következő nyomtatási feladatra.

Nyissa meg a nyomtatóillesztő beállítóablakát, és a **Karbantartás (Maintenance)** lap **Egyéni beállítások (Custom Settings)** lehetőségénél jelölje be a **Papírhorzsolódás megelőzése (Prevent paper abrasion)** jelölőnégyzetet, majd kattintson az **OK** gombra.

A nyomtatóillesztő beállítóablakának megnyitásával kapcsolatban lásd [A nyomtatóillesztő beállító ablakának megnyitása](#) című részt.

5. ellenőrzés Ha az intenzitás beállítása magas, csökkentse az intenzitásra vonatkozó beállítás értékét, majd ismét próbálja meg a nyomtatást.

Ha normál papírra nagy fedettségű képeket nyomtat, előfordulhat, hogy a papír túlságosan sok tintát szív fel és hullámossá válik, így a papír dörzsölődését okozza.

Csökkentse a nyomtatóillesztő-programban az intenzitási beállítás értékét, majd ismét próbálja meg nyomtatni.

1. Nyissa meg a nyomtatóillesztő beállító ablakát.

■ [A nyomtatóillesztő beállító ablakának megnyitása](#)

2. Válassza a **Fő (Main)** lapon, a **Szín/intenzitás (Color/Intensity)** beállításnál a **Kézi (Manual)** lehetőséget, és kattintson a **Beállítás... (Set...)** gombra.
3. A kívánt intenzitás beállításához húzza az **Intenzitás (Intensity)** csúszkát a megfelelő irányba a **Színigazítás (Color Adjustment)** lapon.

6. ellenőrzés A nyomtatás a javasolt nyomtatási területen kívülre esik?

Ha a papír javasolt nyomtatási területén kívülre nyomtat, a papír alsó széle tintával szennyeződhet.

Méretezze át az alkalmazásban az eredeti dokumentumot.

■ [Nyomtatási terület](#)

7. ellenőrzés A laptovábbító görgő beszennyeződött?

Tisztítsa meg a laptovábbító görgőt.

■ [A laptovábbító görgő tisztítása](#)

▶▶▶ Megjegyzés

- A laptovábbító görgő tisztítása a görgő kopásával jár, ezért ezt a műveletet csak indokolt esetben végezze el.

8. ellenőrzés Piszkos a nyomtató belseje?

A kétoldalas nyomtatás tintát hagyhat a nyomtató belsejében, amely összemaszatolhatja a nyomatokat.

Végezzen alsó tálca tisztítást, és tisztítsa meg a nyomtató belsejét.

■ [A nyomtató belsejének tisztítása \(Alsó tálca tisztítása\)](#)

▶▶▶ Megjegyzés

- Ha szeretné elkerülni, hogy a nyomtató belseje beszennyeződjön, állítsa be helyesen a papír méretét.

9. ellenőrzés Állítsa hosszabbra a nyomtatott lapok száradási idejét.

Így elegendő idő lesz a tinta száradására, és a papír nem fog beszennyeződni vagy megkarcolódni.

1. Ellenőrizze, hogy a nyomtató be van-e kapcsolva.
2. Nyissa meg a nyomtatóillesztő beállító ablakát.

■ [A nyomtatóillesztő beállító ablakának megnyitása](#)

3. Kattintson a **Karbantartás (Maintenance)** lapra, majd az **Egyéni beállítások (Custom Settings)** opcióra.
4. A várakozási idő beállításához húzza a **Tintaszáradási idő (Ink Drying Wait Time)** csúszkát a megfelelő irányba, majd kattintson az **OK** gombra.
5. Amikor megjelenik a megerősítést kérő üzenet, kattintson az **OK** gombra.



A papír hátsó oldala bepiszkolódik

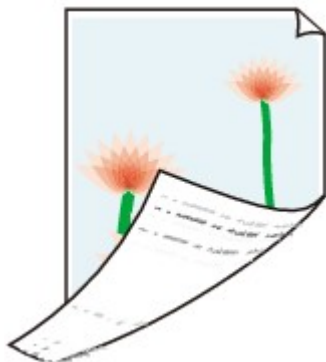

1. ellenőrzés Ellenőrizte a papír és a nyomtatási minőség beállítását?

■ [Nem kielégítő a nyomtatás eredménye](#)

2. ellenőrzés Végezzen alsó tálca tisztítást, és tisztítsa meg a nyomtató belsejét.

■ [A nyomtató belsejének tisztítása \(Alsó tálca tisztítása\)](#)

»» Megjegyzés

- Szegély nélküli nyomtatás, kétoldalas nyomtatás vagy túl sok nyomtatás esetén tintával szennyeződhet a készülék belseje.



Függőleges vonalak jelennek meg a nyomtatás széléin

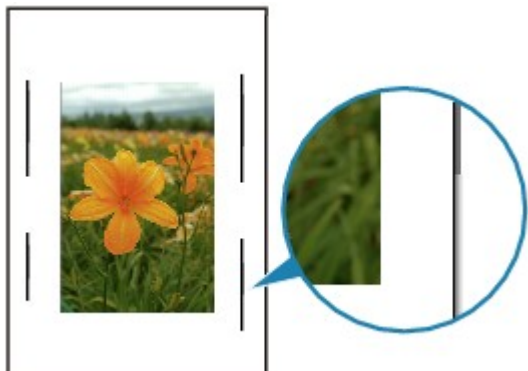

Ellenőrzés Helyes a betöltött papír mérete?

Függőleges vonalak kerülhetnek a margóra, ha a betöltött papír nagyobb, mint az Ön által megadott méret.

Állítsa be helyesen a papírméretet a betöltött papírnak megfelelően.

■ [Nem kielégítő a nyomtatás eredménye](#)

»» Megjegyzés

- A függőleges vonalminta iránya változhat a képi adatoktól és a nyomtatás beállításaitól függően.
- Ez a nyomtató automatikus tisztítást végez, ha arra a nyomatok tisztán tartása érdekében szükség van. Egy kevés tintát fúj ki a tisztításhoz.

Habár a tinta általában a tintagyűjtőre kerül, a papírra is kerülhet belőle, ha a papír nagyobb, mint az Ön által megadott méret.



A színek egyenetlenek vagy csíkosak

A színek egyenetlenek



A színek csíkosak



1. ellenőrzés Ellenőrizte a papír és a nyomtatási minőség beállítását?

Nem kielégítő a nyomtatás eredménye

2. ellenőrzés Nyomtassa ki a fúvóka-ellenőrző mintát, majd végezze el a szükséges karbantartási műveleteket, például a nyomtatófej megtisztítását.

A fúvókaellenőrző minta kinyomtatásával ellenőrizheti, hogy a nyomtatófej fúvókái megfelelően juttatják-e a tintát a papírra.

További tájékoztatást talál a fúvóka-ellenőrző minta kinyomtatásáról, a nyomtatófej tisztításáról és a nyomtatófej fokozott tisztításáról a [Ha a nyomat halvány, vagy a színek nem megfelelően jelennek meg](#) című részben.

- Ha a fúvókaellenőrző minta nem nyomtatható ki hibátlanul:

Ellenőrizze, hogy nem üres-e valamelyik szín tintatartálya.

Ha a kinyomtatott fúvóka-ellenőrző minta annak ellenére nem megfelelő, hogy elegendő tinta van, végezzen nyomtatófej-tisztítást, és ismét nyomtassa ki a fúvóka-ellenőrző mintát.

- Ha a problémát a nyomtatófej kétszeri tisztítása sem oldja meg:

Végezze el a nyomtatófej alapos tisztítását.

Ha a probléma a nyomtatófej fokozott tisztítása után sem szűnik meg, kapcsolja ki a nyomtatót, és 24 óra elteltével ismétlje meg a fokozott tisztítást.

- Ha a probléma a nyomtatófej kétszeri alapos tisztítása után sem szűnik meg:

Ha a nyomtatófej fokozott tisztítása nem oldja meg a problémát, előfordulhat, hogy a nyomtatófej megsérült. Lépjen kapcsolatba a szervizközponttal.

3. ellenőrzés Végezzen nyomtatófej-igazítást.

[A Nyomtatófej igazítása](#)

Megjegyzés

- Ha a probléma a nyomtatófej-igazítás után sem szűnik meg, hajtson végre kézi nyomtatófej-igazítást a [Nyomtatófej-igazítás számítógépről](#) című részben leírtak szerint.

4. ellenőrzés Be van kapcsolva az automatikus tintaminőségi karbantartás?

Ha az automatikus tintaminőség-karbantartást ki van kapcsolva, akkor az egyes tartályokban található tinták különválhatnak, ami egyenetlen sűrűséghez vezethet. Az automatikus tintaminőség-karbantartást a nyomtatóillesztő segítségével kapcsolhatja be.

1. Ellenőrizze, hogy a nyomtató be van-e kapcsolva.
2. Nyissa meg a nyomtató tulajdonságait tartalmazó párbeszédpanelt.

[A nyomtatóillesztő beállító ablakának megnyitása](#)

3. Kattintson a **Karbantartás (Maintenance)** lapra, majd az **Egyéni beállítások (Custom Settings)** opcióra.
4. Jelölje be a **Tintaminőségi karbantartás automatikus végrehajtása (Execute ink quality maintenance automatically)** négyzetet, majd kattintson az **OK** gombra.
5. Amikor megjelenik a megerősítést kérő üzenet, kattintson az **OK** gombra.

Fontos

- Javasoljuk, hogy kapcsolja be az automatikus tintaminőség-karbantartást. A tintaminőség-karbantartás kb. heti egyszeri végrehajtásának elmulasztása befolyásolhatja a nyomtatási minőséget.
- Ha az automatikus tintaminőség-karbantartás ki van kapcsolva, hajtsa végre a tintaminőség-karbantartást manuálisan kb. egyszer egy héten.

[A megfelelő nyomtatási minőség megőrzése](#)



A készülék nem adagol festéket



1. ellenőrzés Nem fogyott ki a tinta?

Nyissa ki a fedelet, és ellenőrizze a tinták jelzőfényének állapotát.

■ [A tintaállapot ellenőrzése](#)

2. ellenőrzés Nincsenek eltömődve a nyomtatófej fúvókái?

A fúvókaellenőrző minta kinyomtatásával ellenőrizheti, hogy a nyomtatófej fúvókái megfelelően juttatják-e a tintát a papírra.

További tájékoztatást talál a fúvóka-ellenőrző minta kinyomtatásáról, a nyomtatófej tisztításáról és a nyomtatófej fokozott tisztításáról a [Ha a nyomtatás halvány, vagy a színek nem megfelelően jelennek meg](#) című részben.

- Ha a fúvókaellenőrző minta nem nyomtatható ki hibátlanul:

Ellenőrizze, hogy nem üres-e valamelyik szín tintatartálya.

Ha a kinyomtatott fúvóka-ellenőrző minta annak ellenére nem megfelelő, hogy elegendő tinta van, végezzen nyomtatófej-tisztítást, és ismét nyomtassa ki a fúvóka-ellenőrző mintát.

- Ha a problémát a nyomtatófej kétszeri tisztítása sem oldja meg:

Végezze el a nyomtatófej alapos tisztítását.

Ha a probléma a nyomtatófej fokozott tisztítása után sem szűnik meg, kapcsolja ki a nyomtatót, és 24 óra elteltével ismétlje meg a fokozott tisztítást.

- Ha a probléma a nyomtatófej kétszeri alapos tisztítása után sem szűnik meg:

Ha a nyomtatófej fokozott tisztítása nem oldja meg a problémát, előfordulhat, hogy a nyomtatófej megsérült. Lépjen kapcsolatba a szervizközponttal.



Nem megfelelően működik a lapadagolás/„Nincs papír” hiba lép fel



1. ellenőrzés Győződjön meg arról, hogy van betöltve papír.

A [Papír betöltése](#)

2. ellenőrzés Papírbetöltéskor feltétlenül ügyeljen a következőkre.

A hátsó tálcába:

- Ha két vagy több lapot tölt be, a betöltés előtt pörgesse át őket.



- Ha két vagy több lapot tölt be, a betöltés előtt igazítsa össze a lapok szélét.
- Amikor két vagy több lapot tölt be, ügyeljen arra, hogy a papírköteg ne nyúljon túl a betöltési határjelen.

A papír típusától és a környezeti körülményektől (magas vagy alacsony hőmérséklet, illetve páratartalom) függően előfordulhat azonban, hogy teljes kapacitás mellett nem lehetséges megfelelő lapadagolás. Ilyen esetben az egyszerre betöltött papír mennyiségét csökkentse a határjel felénél kevesebbre.

- A lapot mindig álló tájolással töltsse be, a nyomtatás tájolásától függetlenül.

A kézi adagolótálcába:

Egyszerre egy papírlapot helyezzen be. Folyamatos nyomtatás esetén az utolsó lap nyomtatásának befejeződése után tegye be a következő lapot.

3. ellenőrzés Ellenőrizze, hogy nem túl vastag vagy nem hajlott-e a nyomtatáshoz használt papír.

A [nem használható hordozók](#)

4. ellenőrzés Hagaki lapok betöltésekor feltétlenül ügyeljen a következőkre.

Meghajlott Hagaki nem biztos, hogy megfelelően be tud töltődni, még akkor sem, ha a papírmennyiség nem lépi túl a betöltési korlátot.

Hagaki hordozókat úgy töltsön be, hogy az irányítószám oszlopa alul legyen.

5. ellenőrzés Győződjön meg arról, hogy a hordozótípus és a papírméret beállítása a betöltött papírnak megfelelő-e.

6. ellenőrzés Győződjön meg arról, hogy nem került idegen tárgy a hátsó tálcába, illetve a kézi adagolótálcába.



Ha elszakad a papír a hátsó tálcában vagy a kézi adagolótálcában, a [Papírelakadás](#) című részben olvashatja el, hogyan lehet eltávolítani a papírt.

Ha idegen tárgy került a hátsó tálcába vagy a kézi adagolótálcába, kapcsolja ki a nyomtatót, húzza ki a tápkábelt, majd távolítsa el az idegen tárgyat.

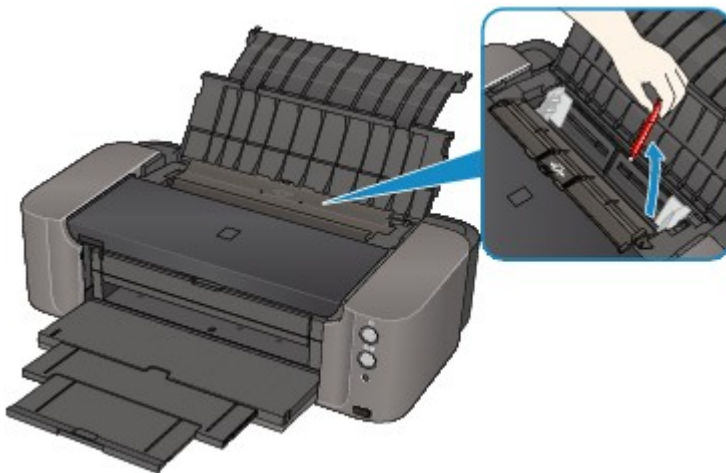

»»» Megjegyzés

- Ha az adagolónyílás fedele nyitva van, lassan csukja be.

7. ellenőrzés Ellenőrizze, hogy a lemeztálca-vezető teljesen be van-e csukva.

Ha a lemeztálca-vezető akár csak egy picit is nyitva van, a papír adagolása nem lesz megfelelő.

■ [Nyomtatható lemez behelyezése](#)

8. ellenőrzés Tisztítsa meg a laptovábbító görgőt.

■ [A laptovábbító görgő tisztítása](#)

»»» Megjegyzés

- A laptovábbító görgő tisztítása a görgő kopásával jár, ezért ezt a műveletet csak indokolt esetben végezze el.

Nem lehet nyomtatni a lemezcímkére

■ [A lemezcímke-nyomtatás nem indul el](#)

■ [A lemeztálca adagolása nem megfelelő](#)

■ [A lemeztálca elakadt](#)

A lemezcímke-nyomtatás nem indul el

A

1. ellenőrzés Megfelelően helyezte be a lemeztálcát?

Nyissa ki a lemeztálca-vezetőt, az előírt módon tegye be újra a lemeztálcát, majd nyomja meg a nyomtató **ÚJRAKEZD/MÉGSE (RESUME/CANCEL)** gombját.

A nyomtatóhoz mellékelt lemeztálcát használja (amelynek felső oldalán „K” betű látható).

A lemeztálca megfelelő elhelyezésével kapcsolatos tudnivalókat lásd a [Nyomtatható lemez behelyezése](#) című részben.

2. ellenőrzés Elhelyezte a nyomtatható lemezt a lemeztálcán?

Helyezze a nyomtatható lemezt a lemeztálcába, az előírt módon, és nyomja meg az **ÚJRAKEZD/MÉGSE (RESUME/CANCEL)** gombot.

A nyomtatóhoz mellékelt lemeztálcát használja (amelynek felső oldalán „K” betű látható).

A lemeztálca megfelelő elhelyezésével kapcsolatos tudnivalókat lásd a [Nyomtatható lemez behelyezése](#) című részben.

3. ellenőrzés Ha a lemezcímke-nyomtatás a befejezése előtt leáll, akkor próbálja meg újra végrehajtani a műveletet.

Ha eltelt egy bizonyos idő a lemezcímke-nyomtatás elkezdése óta, a nyomtató leáll.

Ha megnyomja az **ÚJRAKEZD/MÉGSE (RESUME/CANCEL)** gombot, a nyomtató folytatja az inicializálást.

Ismételje meg a műveletet a képernyőn megjelenő utasításokat követve.

A lemeztálca adagolása nem megfelelő

A

1. ellenőrzés Megfelelően helyezte be a lemeztálcát?

Újból helyezze be a lemeztálcát, az előírt módon, és nyomja meg az **ÚJRAKEZD/MÉGSE (RESUME/CANCEL)** gombot.

A nyomtatóhoz mellékelt lemeztálcát használja (amelynek felső oldalán „K” betű látható).

A lemeztálca megfelelő elhelyezésével kapcsolatos tudnivalókat lásd a [Nyomtatható lemez behelyezése](#) című részben.

2. ellenőrzés Lehet, hogy a behelyezett nyomtatható lemez nem ismerhető fel.

A Canon azt javasolja, hogy olyan speciális nyomtatható lemezt használjon, amelynek címkeoldalát tintasugaras nyomtatóval történő nyomtatásra alkalmas módon alakították ki.

A lemeztálca elakadt

Húzza ki óvatosan a lemeztálcát.

Ha nem sikerül kihúzni a lemeztálcát a nyomtatóból, kapcsolja ki a nyomtatót, majd újból kapcsolja be. A készülék automatikusan kiadja a lemeztálcát.

Miután kihúzta a lemeztálcát, helyezze be a lemeztálcát ismét a készülékbe (a „K” betűjellel felfelé), és újból próbáljon meg nyomtatni. Ügyeljen rá, hogy a nyomtatható lemezt megfelelően helyezze be, a [Nyomtatható lemez behelyezése](#) című részben leírt módon.

Ha a lemeztálca még mindig akad, ellenőrizze, hogy nincs-e valami probléma a nyomtatható lemezzel.

■ [A lemeztálca adagolása nem megfelelő](#)



A nyomtatás leáll a nyomtatási feladat befejezése előtt



1. ellenőrzés Nincs nyitva a lemeztálca-vezető papírra nyomtatás közben?

Csukja be a lemeztálca-vezetőt, majd nyomja meg a nyomtató **ÚJRAKEZD/MÉGSE (RESUME/CANCEL)** gombját.

2. ellenőrzés Van betöltve papír?

Győződjön meg arról, hogy van betöltve papír.

Ha kifogyott a papír, töltsön papírt a nyomtatóba.

3. ellenőrzés Sok fényképet vagy ábrát tartalmazó dokumentumot nyomtat?

Mivel a nagy méretű adatok (például fényképek vagy ábrák) nyomtatásakor a nyomtatónak több időre van szüksége az adatok feldolgozásához, ezért úgy tűnhet, hogy a nyomtató nem működik.

Ha olyan dokumentumot nyomtat normál papír használatával, amelynek nyomtatása nagy mennyiségű tintát igényel, a nyomtató néha szünetet tarthat. Ilyenkor várjon, amíg a feldolgozás véget ér.

»» Megjegyzés

- Ha nagy nyomtatási területet tartalmazó dokumentumot nyomtat, illetve egy dokumentumot sok példányban nyomtat ki, a nyomtatás szünetelhet, amíg a tinta szárad.

4. ellenőrzés Nem nyomtat a nyomtató hosszabb ideje folyamatosan?

Ha a nyomtató hosszabb ideig megszakítás nélkül nyomtat, a nyomtatófej vagy a körülötte lévő egyéb részek túlmelegedhetnek. A nyomtató a nyomtatófej védelme érdekében egy időre leállhat két sor között, majd később folytatja a nyomtatást.

Ebben az esetben várjon egy kicsit. Ha a nyomtatás továbbra sem folytatódik, szakítsa meg a nyomtatást egy alkalmas pillanatban, és legalább 15 percre kapcsolja ki a nyomtatót.

⚠ Figyelem

- A nyomtató belsejében a nyomtatófej és annak környéke rendkívüli módon felhevülhet. Soha ne érjen hozzá a nyomtatófejhez vagy a közeli alkatrészekhez.

Problémák a nyomtatóval

- **A nyomtatót nem lehet bekapcsolni**
- **A nyomtató váratlanul automatikusan kikapcsol**
- **Nem megfelelő az USB-kábelen keresztüli csatlakozás a számítógéphez**
- **Nem lehet kommunikálni a Nyomtatóval az USB-kapcsolaton keresztül**
- **A nyomtatófej tartója nem kerül megfelelő helyzetbe a cseréhez**
- **A nyomtató állapotjelzője nem jelenik meg**
- **A nyomtató rázkódik/A nyomtató használaton kívül is zajt ad**



A nyomtatót nem lehet bekapcsolni



1. ellenőrzés Nyomja meg a **BE (ON)** gombot.

2. ellenőrzés Győződjön meg arról, hogy a tápkábel megfelelően van csatlakoztatva a tápkábel csatlakozójához a nyomtatón, majd kapcsolja be újra a nyomtatót.

3. ellenőrzés Húzza ki a nyomtató tápkábelét a fali aljzatból, majd ismét dugja be a nyomtató tápkábelét, és legalább 5 perc elteltével kapcsolja be újra a nyomtatót.

Ha a probléma nem oldódik meg, lépjen kapcsolatba a szervizközponttal.



A nyomtató váratlanul automatikusan kikapcsol



Ellenőrzés Tiltsa le azt a beállítást, amelynek hatására a készülék automatikusan kikapcsolódik.

Ha engedélyezve van a nyomtató automatikus kikapcsolása, akkor a nyomtató a megadott idő elteltével automatikusan kikapcsolódik.

Ha nem szeretné, hogy a nyomtató automatikusan kikapcsoljon, nyissa meg a nyomtatóillesztő beállítóablakát, és a **Karbantartás (Maintenance)** lapon az **Automatikus tápellátás (Auto Power)** alatt az **Auto. ki (Auto Power Off)** beállításnál válassza a **Letiltva (Disable)** lehetőséget.

Nem megfelelő az USB-kábelen keresztüli csatlakozás a számítógéphez

Q Lassú a nyomtatási sebesség/Nem működik az USB Hi-Speed csatlakozás/Megjelenik az „Ez az eszköz gyorsabb működésre is képes (This device can perform faster)” üzenet

A

Ha a rendszerkörnyezet nem teljesen kompatibilis az USB Hi-Speed kapcsolattal, a nyomtató az USB 1.1-nek megfelelő, alacsonyabb sebességen fog működni. Ilyenkor a nyomtató megfelelően működik, de a nyomtatási sebesség a kommunikációs sebesség miatt lelassulhat.

Ellenőrzés Az alábbiak ellenőrzésével győződhet meg arról, hogy a rendszerkörnyezet támogatja az Hi-Speed USB kapcsolatot.

- Támogatja a számítógép USB-portja a Hi-Speed USB-kapcsolatot?
- USB-kábel, illetve az USB-hub a Hi-Speed USB kapcsolatot?

Csak tanúsítvánnyal ellátott Hi-Speed USB kábelt használjon. 3 méternél / 10 lábnál hosszabb kábel használata nem javasolt.

- Támogatja számítógépének operációs rendszere az Hi-Speed USB kapcsolatot?

Szerezze be, és telepítse számítógépére a legújabb frissítéseket.

- Megfelelően működik a Hi-Speed USB illesztőprogram?

Szerezze be a hardverrel kompatibilis Hi-Speed USB illesztőprogram legújabb verzióját, majd telepítse azt újra a számítógépre.

Fontos

- A rendszerkörnyezet Hi-Speed USB működésével kapcsolatban részletes felvilágosítást a számítógép, az USB-kábel vagy az USB-elosztó gyártójától kaphat.



Nem lehet kommunikálni a Nyomtatóval az USB-kapcsolaton keresztül



1. ellenőrzés Ellenőrizze, hogy a nyomtató be van-e kapcsolva.

2. ellenőrzés Győződjön meg arról, hogy az USB-kábel megfelelően van csatlakoztatva.

Az USB-kábel helyes csatlakoztatására vonatkozóan lásd [A nyomtató csatlakoztatása a számítógéphez USB-kábellel](#) című részt.

3. ellenőrzés Ne indítsa el az IJ Network Tool segédprogramot nyomtatás közben.

4. ellenőrzés Ne nyomtasson, amíg fut az IJ Network Tool segédprogram.

5. ellenőrzés Győződjön meg arról, hogy a **Kétirányú támogatás engedélyezése (Enable bidirectional support)** jelölőnégyzet be van jelölve a nyomtatóillesztő Tulajdonságok (Properties) párbeszédpaneljének **Portok (Ports)** lapján.

■ [A nyomtatóillesztő beállító ablakának megnyitása](#)



A nyomtatófej tartója nem kerül megfelelő helyzetbe a cseréhez



1. ellenőrzés Nem világít a **BE/KI (POWER)** jelzőfény?

Ellenőrizze, hogy a **BE/KI (POWER)** jelzőfény világít-e.

A nyomtatófej tartója nem mozdul meg, amíg a nyomtató nincs bekapcsolva. Ha a **BE/KI (POWER)** jelzőfény nem világít, csukja le a fedelet, és kapcsolja be a nyomtatót.

Amíg a **BE/KI (POWER)** jelzőfény villog, a nyomtató felkészül a normál működésre. Várjon, amíg a **BE/KI (POWER)** jelzőfény villogása be nem fejeződik és el nem kezd folyamatosan világítani, nyissa fel ismét a fedelet, majd nyomja meg a **ÚJRAKEZD/MÉGSE (RESUME/CANCEL)** gombot.

2. ellenőrzés Villog a **Riasztás (Alarm)** jelzőfény?

Csukja le a fedelet, figyelje, hányszor villan fel a **Riasztás (Alarm)** jelzőfény. Ezután végezze el a megfelelő műveletet a hiba megszüntetéséhez, nyissa fel újra a fedelet, majd nyomja meg az **ÚJRAKEZD/MÉGSE (RESUME/CANCEL)** gombot. A hiba megoldásával kapcsolatos részleteket lásd: [Hiba esetén](#).

3. ellenőrzés A fedél 10 vagy több perce nyitva van?

Ha a fedél több mint 10 percen keresztül nyitva volt, a nyomtatófej tartója megfelelő helyzetbe áll, hogy a nyomtatófejet megvédje a kiszáradástól. Csukja le, majd nyissa fel újra a fedelet, majd nyomja meg az **ÚJRAKEZD/MÉGSE (RESUME/CANCEL)** gombot, hogy a nyomtatófej tartója visszatérjen a cseréhez megfelelő helyre.

4. ellenőrzés Nem nyomtat a nyomtató hosszabb ideje folyamatosan?

Csukja le a fedelet, nyissa ki ismét egy idő után, majd nyomja meg az **ÚJRAKEZD/MÉGSE (RESUME/CANCEL)** gombot.

Ha a nyomtató hosszabb ideig megszakítás nélkül nyomtat, a nyomtatófej túlmelegedése miatt előfordulhat, hogy a nyomtatófej tartója nem tud a cseréhez megfelelő helyre csúszni.

»» Megjegyzés

- Ha nyomtatás közben felnyitja a fedelet, a nyomtatófej tartója védelmi helyzetbe mozdul. A nyomtatás befejeződése után csukja le a fedelet, nyissa ki ismét, majd nyomja meg az **ÚJRAKEZD/MÉGSE (RESUME/CANCEL)** gombot.



A nyomtató állapotjelzője nem jelenik meg



Ellenőrzés Engedélyezve van a nyomtató állapotjelzője?

Győződjön meg arról, hogy a nyomtató állapotjelzőjének **Beállítás (Option)** menüjében az **Állapotmonitor engedélyezése (Enable Status Monitor)** lehetőség van kiválasztva.

1. Nyissa meg a nyomtatóillesztő beállító ablakát.

■ [A nyomtatóillesztő beállító ablakának megnyitása](#)

2. Kattintson a **Karbantartás (Maintenance)** lap **Nyomtatóállapot megtekintése (View Printer Status)** elemére.
3. Ha nincs bejelölve, jelölje be az **Állapotmonitor engedélyezése (Enable Status Monitor)** lehetőséget a **Beállítás (Option)** menüben.



A nyomtató rázkódik/A nyomtató akkor is zajt ad, amikor a nyomtató használaton kívül van



Ellenőrzés Várja meg, míg a nyomtató abbahagyja a rezgést.

Ha a **BE/KI (POWER)** jelzőfény zölden villog, és a nyomtató rezeg, akkor a nyomtató a tintatartályokat rázza fel.

A tinta sűrűségének kiegyenlítése érdekében a nyomtató rendszeresen, automatikusan megkeveri a tintát. A tintakeverés közben a nyomtató rezeg, és zajt ad ki. Ez nem jelent hibát, így várja meg, míg a **BE/KI (POWER)** jelzőfény abbahagyja a villogást, és folyamatosan világít, a nyomtató pedig befejezi a rezgést.

Ne nyissa fel a fedelet, amíg a nyomtató működésben van (a **BE/KI (POWER)** jelzőfény zölden villog).

Ha a rezgés és a zaj zavaró, például késő éjszaka, akkor a nyomtató illesztőprogramjában kikapcsolhatja az automatikus tintaminőség-karbantartást.

Ha ki van kapcsolva az automatikus tintaminőség-karbantartás, akkor az alábbi lépéseket követve kapcsolja vissza azt.

Fontos

- Javasoljuk, hogy kapcsolja be az automatikus tintaminőség-karbantartást. A tintaminőség-karbantartás kb. heti egyszeri végrehajtásának elmulasztása befolyásolhatja a nyomtatási minőséget.

1. Ellenőrizze, hogy a nyomtató be van-e kapcsolva.
2. Nyissa meg a nyomtató tulajdonságait tartalmazó párbeszédpanelt.
[■ A nyomtatóillesztő beállító ablakának megnyitása](#)
3. Kattintson a **Karbantartás (Maintenance)** lapra, majd az **Egyéni beállítások (Custom Settings)** opcióra.
4. Jelölje be a **Tintaminőségi karbantartás automatikus végrehajtása (Execute ink quality maintenance automatically)** négyzetet, majd kattintson az **OK** gombra.
5. Amikor megjelenik a megerősítést kérő üzenet, kattintson az **OK** gombra.

Telepítési és letöltési problémák

- **Nem sikerül telepíteni a nyomtatóillesztőt**
- **Az Easy-WebPrint EX nem indítható el vagy nem jelenik meg az Easy-WebPrint EX menüje**
- **Nyomtató illesztőprogramjának frissítése hálózati környezetben**
- **Az IJ Network Tool eltávolítása**



Nem sikerül telepíteni a nyomtatóillesztőt



- Ha a telepítés még akkor sem indul el automatikusan, miután behelyezte a Telepítő CD-ROM lemezt a számítógép meghajtójába:

Az alábbi lépések végrehajtásával kezdje el a telepítést.

1. Válassza az alábbi elemeket.

- Windows 8.1 vagy Windows 8 esetén válassza az **Intéző (Explorer)** ikont a **Tálcán (Taskbar)** az **Asztalon (Desktop)**, majd válassza a **Számítógép (Computer)** elemet a bal oldali listán.
- Windows 7 vagy Windows Vista rendszeren kattintson a **Start** gombra, majd a **Számítógép (Computer)** pontra.
- Windows XP rendszeren kattintson a **Start** gombra, majd a **Sajátgép (My Computer)** pontra.



2. Kattintson duplán a **CD-ROM** ikonra a megjelenő ablakban.

Amikor megjelenik a CD tartalma, kattintson duplán a következőre: **MSETUP4.EXE**.

Ha a nyomtatóillesztő-programot nem tudja telepíteni a Telepítő CD-ROM lemezről, akkor telepítse a webhelyünkről.

»»» Megjegyzés

- Ha a CD-ROM ikon nem jelenik meg, próbálja ki a következő műveleteket:
 - Vegye ki a CD lemezt a számítógép CD-meghajtójából, majd helyezze be ismét.
 - Indítsa újra a számítógépét.

Ha az ikon továbbra sem jelenik meg, próbálja ki, hogy másik lemez behelyezése esetén megjelenik-e. Ha más lemezek megjelennek, akkor a Telepítő CD-ROM lemezzel van probléma. Ez esetben lépjen kapcsolatba a szervizközponttal.

- Ha nem tud továbblépni a Nyomtató csatlakoztatása (Printer Connection) képernyőről:

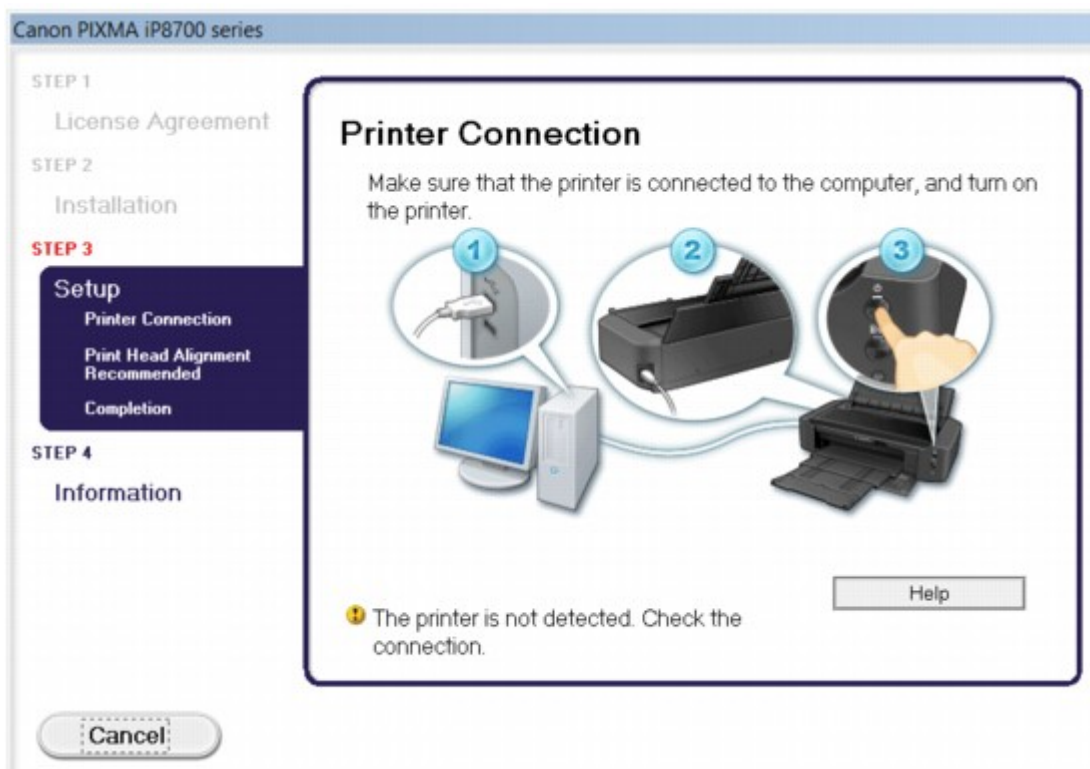

»»» Megjegyzés

- Lehet, hogy a következő üzenet jelenik meg a használt számítógéptől függően: **A nyomtatót nem lehet felismerni. Ellenőrizze a csatlakozást. (The printer is not detected. Check the connection.)**

1. ellenőrzés Győződjön meg arról, hogy az USB-kábel megfelelően van csatlakoztatva a nyomtatóhoz és a számítógéphez.

2. ellenőrzés Az alábbi eljárással csatlakoztassa újra a nyomtatót és a számítógépet.

1. Kapcsolja ki a nyomtatót.
2. Húzza ki az USB-kábelt a nyomtatóból és a számítógépből, majd csatlakoztassa újra.
3. Kapcsolja be a nyomtatót.

3. ellenőrzés Ha nem sikerül megoldani a problémát, az alábbi műveletsorral telepítse újra az nyomtató illesztőprogramját.

1. Kattintson a **Mégse (Cancel)** gombra.
2. Kattintson a **Újraindítás (Start Over)** lehetőségre az **Telepítési hiba (Installation Failure)** képernyőn.
3. Kattintson a **Kilépés (Exit)** gombra a „PIXMA XXX” képernyőn (ahol az „XXX” a nyomtató neve), majd vegye ki a CD-lemezt a meghajtóból.
4. Kapcsolja ki a nyomtatót.
5. Indítsa újra a számítógépet.
6. Ügyeljen arra, hogy ne fusson más alkalmazás.
7. Újból helyezze be a CD lemezt, majd telepítse a nyomtatóillesztőt.

- **Egyéb esetekben:**

Telepítse újra a nyomtatóillesztőt.

Ha az illesztőprogram telepítése nem volt megfelelő, távolítsa el a nyomtató-illesztőprogramot, indítsa újra a számítógépet, majd telepítse újra az illesztőprogramot.

■ [A nem szükséges nyomtatóillesztő törlése](#)

A nyomtatóillesztő újratelepítése esetén a Telepítő CD-ROM lemezen vagy a webhelyünkön található nyomtatóillesztőt telepítse.

▶▶▶ **Megjegyzés**

- Ha a telepítőprogram futása a Windows rendszer hibája miatt szakadt meg, elfordulhat, hogy a rendszer instabil állapotban van, és emiatt nem lehet telepíteni az illesztőprogramot. Az újratelepítés előtt indítsa újra a számítógépet.



Az Easy-WebPrint EX nem indítható el vagy nem jelenik meg az Easy-WebPrint EX menüje



Ha az Easy-WebPrint EX nem indítható el, vagy a menüje nem jelenik meg az Internet Explorer alkalmazásban, ellenőrizze a következőket.

1. ellenőrzés Látható a **Canon Easy-WebPrint EX** menüpont az Internet Explorer **Nézet (View)** menüjének **Eszköztárak (Toolbars)** almenüjében?

Ha a **Canon Easy-WebPrint EX** nem látható, akkor az Easy-WebPrint EX nincs telepítve a számítógépre. Telepítse számítógépére a Easy-WebPrint EX program legújabb verzióját webhelyünkről.

»» Megjegyzés

- Ha az Easy-WebPrint EX nincs telepítve a számítógépre, megjelenhet egy a telepítésre felszólító üzenet az asztal értesítési területén. Ha telepíteni szeretné az Easy-WebPrint EX programot, kattintson rá az üzenetre, majd kövesse a képernyőn megjelenő utasításokat.
- Az Easy-WebPrint EX telepítése és letöltése közben szükség van internetkapcsolatra.

2. ellenőrzés Ki van választva a **Canon Easy-WebPrint EX** menüpont az Internet Explorer **Nézet (View)** menüjének **Eszköztárak (Toolbars)** almenüjében?

Ha a **Canon Easy-WebPrint EX** nincs kiválasztva, akkor az Easy-WebPrint EX le van tiltva. Az engedélyezéshez válassza ki a **Canon Easy-WebPrint EX** lehetőséget.

3. ellenőrzés Az alábbiak ellenőrzésével győződjön meg arról, hogy a rendszerkörnyezet támogatja az Easy-WebPrint EX alkalmazást.

- Telepítve van a rendszerkövetelményeket kielégítő számítógépre?
- Az Internet Explorer kompatibilis verziójában próbálta meg elindítani?

Az Easy-WebPrint EX részletes rendszerkövetelményeit webhelyünkön ellenőrizheti.



Nyomtató illesztőprogramjának frissítése hálózati környezetben



Előbb töltsse le a legfrissebb nyomtatóillesztő-programot.

A legújabb nyomtatóillesztő telepítéséhez felkeresheti webhelyünket az interneten, és letöltheti a nyomtatóillesztő legújabb verzióját az Ön által használt modellhez.

A nyomtatóillesztő-program eltávolítása után a szokásos eljárással telepítse a legújabb nyomtatóillesztő-programot. A csatlakoztatási mód kiválasztására szolgáló képernyő megjelenésekor válassza **A nyomtató használata vezeték nélküli helyi hálózaton (Use the printer with wireless LAN connection)** vagy **A nyomtató használata vezetékes helyi hálózaton keresztül (Use the printer with wired LAN connection)** lehetőséget a használt csatlakozási mód függvényében. A nyomtató észlelése automatikus a hálózaton.

Miután ellenőrizte, hogy a nyomtató észlelve van, telepítse a nyomtatóillesztőt a képernyőn látható utasítások követésével.

»» Megjegyzés

- A nyomtatót használhatja helyi hálózaton keresztül a telepítés újbóli elvégzése nélkül.



Az IJ Network Tool eltávolítása



Kövesse az alábbi lépéseket, ha el kívánja távolítani számítógépéről az IJ Network Tool alkalmazást.

Fontos

- Az IJ Network Tool eltávolítása után is képes lesz hálózaton keresztül nyomtatni a számítógépről. A hálózati beállításokat azonban nem lehet a hálózaton keresztül módosítani.
- Rendszergazdai jogokkal rendelkező fiókkal lépjen be.

1. Az IJ Network Tool eltávolításához hajtsa végre az alábbi eljárást.

- Windows 8.1 és Windows 8 esetén:
 1. Az **Asztal (Desktop) > Programok (Programs) > Programok és szolgáltatások (Programs and Features)** elem **Beállítások (Settings)** gombján válassza a **Vezérlőpult (Control Panel)** elemet.
 2. Válassza a programlista **Canon IJ Network Tool** elemét, majd kattintson az **Eltávolítás (Uninstall)** gombra.
Ha megjelenik a **Felhasználói fiókok beállításai (User Account Control)** képernyő, kattintson a **Folytatás (Continue)** parancsra.
- Windows 7 vagy Windows Vista rendszer:
 1. Kattintson a **Start > Vezérlőpult (Control Panel) > Programok (Programs) > Programok és szolgáltatások (Programs and Features)** elemre.
 2. Válassza a programlista **Canon IJ Network Tool** elemét, majd kattintson az **Eltávolítás (Uninstall)** gombra.
Ha megjelenik a **Felhasználói fiókok beállításai (User Account Control)** képernyő, kattintson a **Folytatás (Continue)** parancsra.
- Windows XP:
 1. Kattintson a **Start > Vezérlőpult (Control Panel) > Programok telepítése és törlése (Add or Remove Programs)** > elemre.
 2. Válassza a programlista **Canon IJ Network Tool** elemét, majd kattintson az **Eltávolítás (Remove)** gombra.

2. A megerősítést kérő üzenet megjelenésekor kattintson az **Igen (Yes)** gombra.

Ha megjelenik a számítógép újraindítását kérő üzenet, az újraindításhoz kattintson az **OK** gombra.

A megjelenő hibák és üzenetek

- ▶ **Hiba esetén**
- ▶ **Megjelenik egy üzenet**
- ▶ **Hibaüzenet jelenik meg a PictBridge-kompatibilis eszközön**

Hiba esetén

Amikor a nyomtatás során hiba történik, például kifogy a papír a nyomtatóból, vagy elakad a papír, automatikusan egy hibaüzenet jelenik meg. Tegye meg az üzenetben leírtaknak megfelelő lépést.

Hiba esetén a **Riasztás (Alarm)** jelzőfény villog, és egy támogatási kód (hibaszám) jelenik meg a számítógép képernyőjén. Bizonyos hibák esetén a **BE/KI (POWER)** jelzőfény és a **Riasztás (Alarm)** jelzőfény felváltva villog. Ellenőrizze a jelzőfények állapotát és az üzenetet, és a hiba kijavításához hajtsa végre a megfelelő műveletet.

Milyen támogatási kódot jelez Riasztás (Alarm) jelzőfény villogásainak száma?

Példa a 2 villogásos jelzésre:



(A) Villog

(B) Kialszik

Villogások száma	Ok	Támogatási kód
2 villanás	Nincs papír a hátsó tálcában.	1000
	Nincs lemeztálca.	1001
	Nincs nyomtatható lemez (BD/DVD/CD, stb.) betéve.	1002
	Nincs papír a kézi adagolótálcában.	1006
3 villanás	A papírgyűjtő tálca be van csukva.	1250
	A kézi adagolótálca a papírelakadás elhárítására szolgáló pozícióban van.	1261
	Nyitva van az adagolónyílás fedele.	1270
	A papír elakadt a papírkimeneti nyílásban, a hátsó tálcában vagy a kézi adagolótálcában.	1300
	Papír van töltve a kézi adagolótálcába, amikor nyomtatható lemezekre kezd nyomtatni.	1308
4 villanás	Lehet, hogy kifogyott a tinta (a tintatartály jelzőfénye villog).	1600
	A tintatartály nincs behelyezve.	1660
5 villanás	Nincs beszerelve a nyomtatófej.	1401

	A nyomtatófej megsérülhetett.	1403 , 1405
6 villanás	Be van csukva a lemeztálca-vezető.	1850
	Ki van nyitva a lemeztálca-vezető.	1851
	Becsukta a lemeztálca-vezetőt.	1855
	Kinyitotta a lemeztálca-vezetőt.	1856
	Adott papírra történő nyomtatáshoz ki kell nyitni a lemeztálca-vezetőt.	1859
	A nyomtatás folytatásához be kell csukni a lemeztálca-vezetőt.	185A
7 villanás	Néhány tintatartály nincs a megfelelő helyre behelyezve. (A tintatartály jelzőfénye villog.)	1680
	Ugyanabból a színből egynél több tintatartály van behelyezve. (A tintatartály lámpája villog.)	1681
8 villanás	A tintagyűjtő majdnem megtelt.	1700 , 1701
9 villanás	A nyomtatóval nem kompatibilis eszközt csatlakoztatott.	2001
11 villanás	A lapméret beállítása nem felel meg a nyomtatóba betöltött papír méretének.	1062
	Nem sikerült a nyomtatófej automatikus beigazítása.	2500
	A jelenlegi nyomtatási beállítással nem lehet nyomtatást végrehajtani.	4103
12 villanás	A tintatartály cseréje befejeződött.	1350
	Nem nyomtathatók ki a megadott adatok.	4100
14 villanás	A tintatartály nem ismerhető fel.	1684
	Nincs behelyezve megfelelő tintatartály.	1750
15 villanás	A tintatartály nem ismerhető fel.	1410 , 1411 , 1412 , 1413 , 1414 , 1415 , 1416 , 1417 , 1418 , 1419
17 villanás	A nyomtató szerint kifogyott a tinta (a tintatartály jelzőfénye villog).	1698
18 villanás	A nyomtató szerint kifogyott a tinta. (A tintatartály jelzőfénye villog.)	1699
19 villanás	Nem támogatott USB-hub van a készülékhez csatlakoztatva.	2002
21 villanás	A nyomtató nem tudja észlelni a papírméretet.	2103

Milyen támogatási kódot jelez a felváltva villogó BE/KI (POWER) jelzőfény és Riasztás (Alarm) jelzőfény felvillanásainak száma?

Példa a 2 villogásos jelzésre:

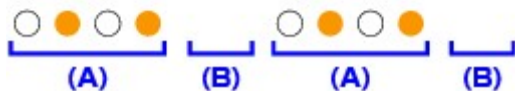

(A) Villog

(B) Kialszik

Villogások száma	Ok	Támogatási kód
2 villanás	Nyomtatóhiba lépett fel.	5100
7 villanás	Nyomtatóhiba lépett fel.	5B00 , 5B01
10 villanás	Olyan hiba történt, amelynek elhárításához kapcsolatba kell lépnie a szervizközponttal.	B200
A fentiekől eltérő esetekben	Nyomtatóhiba lépett fel.	5110 , 5200 , 5250 , 5400 , 5700 , 5C00 , 5C20 , 6000 , 6010 , 6500 , 6502 , 6700 , 6800 , 6801 , 6900 , 6901 , 6902 , 6910 , 6911 , 6920 , 6921 , 6930 , 6931 , 6932 , 6933 , 6940 , 6941 , 6942 , 6943 , 6944 , 6945 , 6946 , 6A00 , 6B00 , 8200 , 9000 , 9400 , B400

- Ha a számítógép képernyőjén egy támogatási kód és egy üzenet jelenik meg:

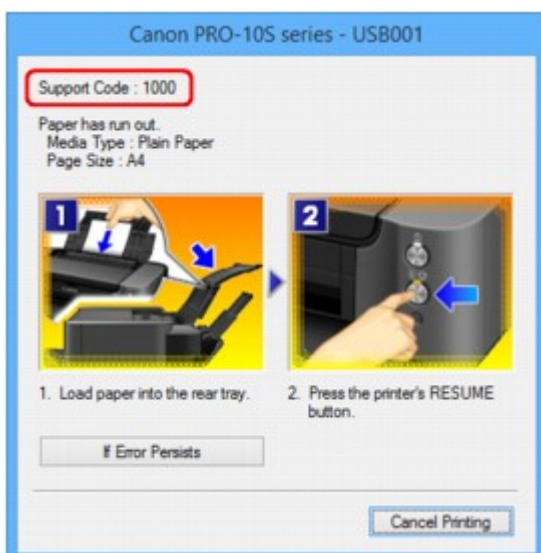

»»» Megjegyzés

- A támogatási kódok hibákkal kapcsolatban elvégzendő műveleteket a számítógépen a támogatási kódra keresve jelenítheti meg.

■ [Kattintson ide a kereséshez](#)

A támogatási kód nélküli hibák elhárításának részleteit lásd a [Megjelenik egy üzenet](#) című részben.

Megjelenik egy üzenet

Ez a szakasz néhány hibát, illetve üzenetet ismertet.

»»» Megjegyzés

- Egyes hibák vagy üzenetek esetén egy támogatási kód (hibaszám) jelenik meg a számítógépen. A támogatási kódos hibák részleteit lásd a [Támogatási kódok listája hibákhoz](#) című részben.

■ [Hibaüzenet jelenik meg a kihúzott tápkábelrel kapcsolatban](#)

■ [Írási hiba/Kimeneti hiba/Kapcsolati hiba](#)

■ [Egyéb hibaüzenetek](#)

■ [Megjelenik az Inkjet Printer/Scanner/Fax Extended Survey Program képernyő](#)



Hibaüzenet jelenik meg a kihúzott tápkábelrel kapcsolatban



A tápkábelt kihúzhatták, amikor a nyomtató még be volt kapcsolva.

Ellenőrizze a számítógépen megjelenő hibaüzenetet, majd kattintson az **OK** gombra.

A nyomtató elkezd a nyomtatást.

A tápkábel kihúzásával kapcsolatban a [Tájékoztató a tápkábel kihúzásához](#) című rész nyújt tájékoztatást.



Írási hiba/Kimeneti hiba/Kapcsolati hiba



- 1. ellenőrzés** Ha a **BE/KI (POWER)** jelzőfény nem világít, győződjön meg arról, hogy a tápkábel megfelelően van csatlakoztatva, majd kapcsolja be a nyomtatót.

Amíg a **BE/KI (POWER)** jelzőfény villog, a nyomtató felkészül a normál működésre. Várjon, amíg a **BE/KI (POWER)** jelzőfény abbahagyja a villogást, és folyamatosan világítani kezd.

- 2. ellenőrzés** Győződjön meg arról, hogy a nyomtató portja megfelelően van beállítva a nyomtatóillesztőben.

* A következő utasításokban az „XXX” a nyomtató nevét jelöli.

1. Rendszergazdai jogokkal rendelkező fiókkal lépjen be.
2. Válassza az alábbi elemeket.
 - A Windows 8.1 és a Windows 8 rendszerben az **Asztalon (Desktop)** található **Beállítások (Settings)** gombból kiindulva válassza a következőket: **Vezérlőpult (Control Panel) > Hardver és hang (Hardware and Sound) > Eszközök és nyomtatók (Devices and Printers)**.
 - Windows 7 rendszeren válassza a **Start** menü **Eszközök és nyomtatók (Devices and Printers)** pontját.

- Windows Vista rendszer esetén válassza a **Start** menü > **Vezérlőpult (Control Panel)** > **Hardver és hang (Hardware and Sound)** > **Nyomtatók (Printers)** pontot.
 - Windows XP rendszer esetén válassza a **Start** menü > **Vezérlőpult (Control Panel)** > **Nyomtatók és más hardverek (Printers and Other Hardware)** > **Nyomtatók és faxok (Printers and Faxes)** pontot.
3. Nyissa meg a nyomtatóillesztő nyomtatótulajdonságokat tartalmazó párbeszédpanelét.
- Windows 8.1, Windows 8 és Windows 7 esetén az egér jobb oldali gombjával kattintson a „Canon XXX series” ikonra (ahol „XXX” a nyomtató neve), majd válassza a **Nyomtató tulajdonságai (Printer properties)** parancsot.
 - Windows Vista és Windows XP esetén az egér jobb oldali gombjával kattintson a „Canon XXX series” ikonra (ahol az „XXX” a nyomtató neve), majd válassza a **Tulajdonságok (Properties)** parancsot.
4. A portbeállítások ellenőrzéséhez kattintson a **Portok (Ports)** fülre.

Győződjön meg arról, hogy a **Nyomatás a következő port(ok)ra (Print to the following port(s))** mezőben egy olyan, „USBnnn” nevű port (ahol „n” egy szám) van kiválasztva, amely mellett a „Canon XXX series” felirat látható a **Nyomtató (Printer)** oszlopban.

»»» Megjegyzés

- Ha a nyomtatót helyi hálózaton keresztül használja, a nyomtató portjának neve így fog megjelenni: „CNBJNP_xxxxxxxx”. * Az „xxxxxxxx” az a karaktorsor, amely a MAC-címből generálódik, vagy amelyet a felhasználó ad meg, amikor beállítja a nyomtatót.

- Ha a beállítás helytelen:

Telepítse újra a nyomtatóillesztő-programot a Telepítő CD-ROM lemez segítségével, vagy telepítse az illesztőprogramot a webhelyünkről.

- A nyomtatás annak ellenére nem indul el, hogy a nyomtató csatlakoztatva van a számítógéphez USB-kábelen keresztül, és az „USBnnn” nevű port van kiválasztva:

Windows 8.1 és Windows 8 esetén a **My Printer** elindításához válassza a **Kezdőképernyő (Start) My Printer** elemét. Ha a **kezdőképernyőn (Start)** nem jelenik meg a **My Printer** program, akkor válassza a **Keresés (Search)** gombot, és keressen rá a „**My Printer**” kifejezésre.

Állítsa be a megfelelő nyomtatóportot a **Diagnose and Repair Printer** menüpontnál. A nyomtató megfelelő portjának kiválasztásához kövesse a képernyőn megjelenő utasításokat, majd válassza ki a nyomtatójának nevét.

A Windows 7, a Windows Vista vagy a Windows XP rendszerben kattintson a **Start** lehetőségre, válassza a **Minden program (All programs)**, **Canon Utilities**, **Canon My Printer**, **Canon My Printer** pontot, majd válassza a **Diagnose and Repair Printer** lehetőséget. A nyomtató megfelelő portjának kiválasztásához kövesse a képernyőn megjelenő utasításokat, majd válassza ki a nyomtatójának nevét.

Ha a probléma nem oldódik meg, telepítse újra a nyomtatóillesztő-programot a Telepítő CD-ROM lemez segítségével, vagy telepítse az illesztőprogramot a webhelyünkről.

- A nyomtatás akkor sem indul el, ha a nyomtató helyi hálózaton való csatlakoztatása esetén a „CNBJNP_xxxxxxxx” nevű portot választja:

Indítsa el az IJ Network Tool programot, válassza ki a 4. lépésben jóváhagyott „CNBJNP_xxxxxxxx” elemet, majd a **Beállítások (Settings)** menü **Port hozzárendelése (Associate Port)** elemének segítségével rendelje a portot a nyomtatóhoz.

Ha a probléma nem oldódik meg, telepítse újra a nyomtatóillesztő-programot a Telepítő CD-ROM lemez segítségével, vagy telepítse az illesztőprogramot a webhelyünkről.

3. ellenőrzés Győződjön meg arról, hogy a nyomtató megfelelően van-e csatlakoztatva a számítógéphez.

Ha a nyomtató USB-kábellel van csatlakoztatva a számítógéphez, győződjön meg arról, hogy az USB-kábel megfelelően van csatlakoztatva a nyomtatóhoz és a számítógéphez, majd ellenőrizze a következőket:

- USB-hub vagy más továbbítóeszköz használata esetén távolítsa azt el, és csatlakoztassa a nyomtatót közvetlenül a számítógéphez, majd próbálja újra nyomtatni. Ha a nyomtatás normál módon indul el, akkor a gond a továbbítóeszközzel lehet. Részletes tudnivalókért forduljon a továbbítóeszköz forgalmazójához.
- Az is előfordulhat, hogy az USB-kábel hibás. Cserélje ki az USB-kábelt, és próbálkozzon újból a nyomtatással.

Ha helyi hálózaton keresztül használja a nyomtatót, ügyeljen arra, hogy a nyomtató LAN-kábellel legyen a hálózatra csatlakoztatva, és a beállítások helyesek legyenek.

4. ellenőrzés Ellenőrizze, hogy a nyomtatóillesztő megfelelően van-e telepítve.

Távolítsa el a nyomtatóillesztőt [A nem szükséges nyomtatóillesztő törlése](#) című részben leírtak szerint, majd telepítse újra a nyomtatóillesztőt a Telepítő CD-ROM lemezről vagy a webhelyünkről.

5. ellenőrzés Ha a nyomtató USB-kábellel van csatlakoztatva a számítógéphez, ellenőrizze az eszköz állapotát a számítógépen.

Az alábbi lépések végrehajtásával ellenőrizze az eszköz állapotát.

1. Nyissa meg az Eszközkezelőt a számítógépen az alábbiak szerint.

Ha megjelenik a **Felhasználói fiók kezelése (User Account Control)** képernyő, kövesse a képernyőn megjelenő utasításokat.

- Windows 8.1 és Windows 8 esetén a **Beállítások (Settings)** csempén válassza a **Vezérlőpult (Control Panel)** lehetőséget, majd az **Asztal (Desktop) > Hardver és hang (Hardware and Sound) > Eszközkezelő (Device Manager)** elemet.
- Windows 7 vagy Windows Vista rendszer esetén kattintson a **Vezérlőpult (Control Panel) > Hardver és hang (Hardware and Sound) > Eszközkezelő (Device Manager)** elemre.
- Windows XP rendszer esetén kattintson a **Vezérlőpult (Control Panel) > Teljesítmény és karbantartás (Performance and Maintenance) > Rendszer (System)** elemre, majd kattintson a **Hardver (Hardware)** lapon az **Eszközkezelő (Device Manager)** pontra.

2. Kattintson duplán az **USB-vezérlők (Universal Serial Bus controllers)** elemre, majd az **USB-nyomtatótámogatás (USB Printing Support)** lehetőségre.

Ha nem látható az **USB-nyomtatótámogatás Tulajdonságok (USB Printing Support Properties)** képernyő, ellenőrizze, hogy a nyomtató megfelelően csatlakozik-e a számítógéphez.

3. ellenőrzés [Ellenőrizze, hogy a nyomtató megfelelően van-e csatlakoztatva a számítógéphez.](#)

3. Kattintson az **Általános (General)** fülre, és ellenőrizze, hogy nincs-e az eszközzel kapcsolatos problémára utaló jel.

Ha az eszközzel kapcsolatos probléma jelenik meg, a hiba megoldását a Windows sűgó tartalmazza.

Egyéb hibaüzenetek



Ha a nyomtató állapotjelzőjének ablakán kívül megjelenik egy hibaüzenet, tegye a következőket:

- **„Szabad lemezterület hiányában a nyomtatósorba állítás sikertelen (Could not spool successfully due to insufficient disk space)”**

A felesleges fájlok törlésével szabadítson fel több lemezterületet.

- **„Nincs elég szabad memória, ezért a nyomtatási sorba állítás sikertelen (Could not spool successfully due to insufficient memory)”**

Lépjen ki a többi futó alkalmazásból a rendelkezésre álló memória növelése érdekében.

Ha még mindig nem lehetséges a nyomtatás, indítsa újra a számítógépet, és próbálja újra.

- **„A nyomtatóillesztő-program nem található (Printer driver could not be found)”**

Távolítsa el a nyomtatóillesztőt [A nem szükséges nyomtatóillesztő törlése](#) című részben leírtak szerint, majd telepítse újra a nyomtatóillesztőt a Telepítő CD-ROM lemezről vagy a webhelyünkről.

- **„Nem nyomtatható alkalmazásnév (Could not print Application name) -fájlnév”**

Ha a feladat elkészült, próbálja újranyomtatni.



Megjelenik az Inkjet Printer/Scanner/Fax Extended Survey Program képernyő



Ha telepítve van a Tintasugaras nyomtató/lapolvasó/fax Extended Survey Program (Inkjet Printer/Scanner/Fax Extended Survey Program), akkor körülbelül tíz éven keresztül minden hónapban megjelenik egy párbeszédpanel, amely jóváhagyást kér a nyomtató és az alkalmazás használatára vonatkozó adatok elküldéséhez.

Olvassa el a képernyőn megjelenő útmutatást, és hajtsa végre az alábbi műveleteket.

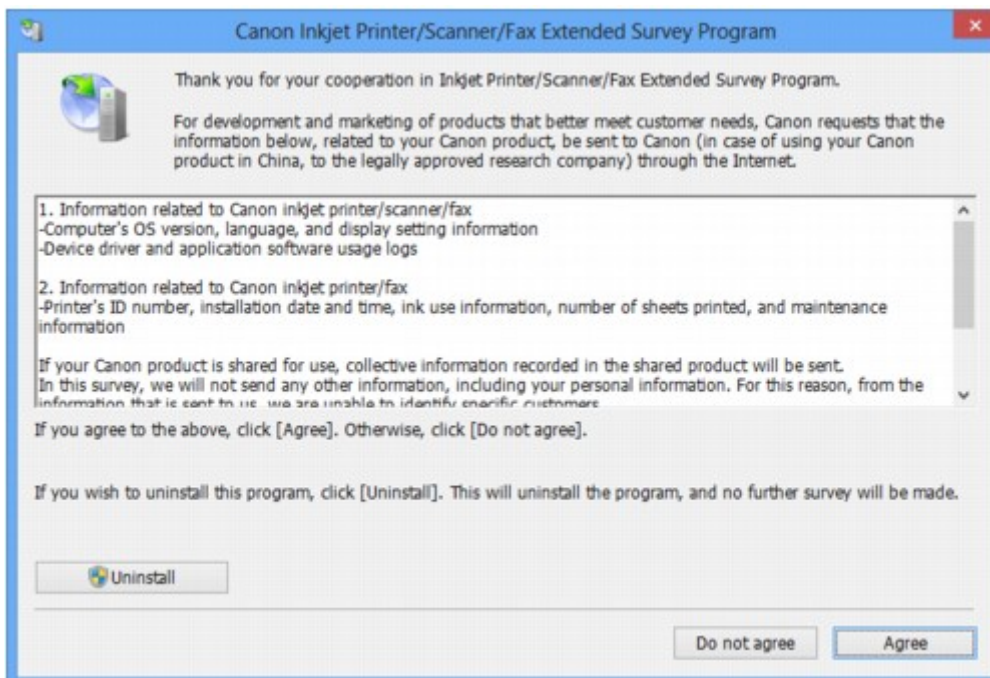

- **Ha vállalja a felmérési programban való részvételt:**

Kattintson az **Elfogadás (Agree)** elemre, és kövesse a képernyőn megjelenő utasításokat. A nyomtatóhasználati adatokat a rendszer továbbítja az interneten. Ha követi a képernyőn megjelenő utasításokat, akkor az adatok elküldése a második alkalomtól kezdve automatikus lesz, és a megerősítési képernyő nem jelenik meg többé.

»» Megjegyzés

- Az adatok küldésekor az internetes biztonság érdekében figyelmeztető képernyő jelenhet meg. Ebben az esetben erősítse meg, hogy a program neve "IJPLMUI.exe", majd engedélyezze.
- Ha törli a jelet az **Automatikus küldés a jövőben (Send automatically from the next time)** jelölőnégyzetből, akkor az adatok elküldése a második alkalomtól kezdve nem lesz automatikus, és következő alkalommal megjelenik egy megerősítési képernyő. Az adatok automatikus elküldéséről [A megerősítést kérő képernyő beállításának módosítása](#): című részben olvashat.

- **Ha nem vállalja a felmérési programban való részvételt:**

Kattintson az **Elutasítás (Do not agree)** gombra. A megerősítést kérő képernyő bezárul, és ez alkalommal kihagyja a program a felmérést. A megerősítést kérő képernyő egy hónappal később újra megjelenik.

- **A Tintasugaras nyomtató/lapolvasó/fax Extended Survey Program (Inkjet Printer/Scanner/Fax Extended Survey Program) eltávolítása:**

Az Inkjet Printer/Scanner/Fax Extended Survey Program eltávolításához kattintson az **Eltávolítás (Uninstall)** lehetőségre, majd kövesse a képernyőn megjelenő utasításokat.

- **A megerősítést kérő képernyő beállításának módosítása:**

1. Válassza az alábbi elemeket.

- Windows 8.1 és Windows 8 esetén az **Asztal (Desktop) > Programok (Programs) > Programok és szolgáltatások (Programs and Features)** elem **Beállítások (Settings)** gombján válassza a **Vezérlőpult (Control Panel)** elemet.
- Windows 7 vagy Windows Vista használata esetén válassza a következőket: **Start** menü > **Vezérlőpult (Control Panel) > Programok (Programs) > Programok és szolgáltatások (Programs and Features)**.
- Windows XP rendszeren válassza a **Start** menü > **Vezérlőpult (Control Panel) > Programok telepítése és törlése (Add or Remove Programs)** pontot.

»» Megjegyzés

- Windows 8.1, Windows 8, Windows 7 és Windows Vista esetén a szoftverek telepítésekor, eltávolításakor, illetve indításakor megjelenhet egy megerősítő/figyelmeztető párbeszédpanel.

Ez a párbeszédpanel akkor jelenik meg, ha egy feladat elvégzéséhez rendszergazdai jogok szükségesek.

Ha rendszergazdai fiókba van bejelentkezve, kövesse a képernyőn megjelenő utasításokat.

2. Válassza a **Canon Inkjet Printer/Scanner/Fax Extended Survey Program** lehetőséget.

3. Válassza a **Módosítás (Change)** lehetőséget.

Ha az **Igen (Yes)** lehetőséget választja a képernyőn megjelenő utasítások követése után, akkor a következő alkalommal is megjelenik a megerősítést kérő képernyő.

Ha a **Nem (No)** lehetőséget választja, akkor az adatküldés automatikus lesz.

»» Megjegyzés

Ha az **Eltávolítás (Uninstall)** (Windows XP rendszer esetén **Eltávolítás (Remove)**) lehetőséget választja, akkor a rendszer eltávolítja a Tintasugaras nyomtató/lapolvasó/fax Extended Survey Program (Inkjet Printer/Scanner/Fax Extended Survey Program) összetevőt. Kövesse a képernyőn megjelenő utasításokat.



Hibaüzenet jelenik meg a PictBridge-kompatibilis eszközön



Az alábbiakban a közvetlenül PictBridge-kompatibilis eszközről történő nyomtatáskor esetleg előforduló hibákról és a hibák megoldására végrehajtható műveletekről olvashat.

»»» Megjegyzés

- Ez a rész a Canon márkájú PictBridge-kompatibilis eszközök hibajelzéseinek leírását tartalmazza. A hibaüzenetek és az elvégzendő műveletek a használt eszköz típusától függően eltérők lehetnek. A nem Canon márkájú PictBridge-kompatibilis eszközöknél előforduló hibák esetén ellenőrizze a **Riasztás (Alarm)** jelzőfény állapotát, és a hiba elhárításához hajtsa végre a megfelelő műveletet. A részleteket lásd: [Hiba esetén](#).
- A PictBridge-kompatibilis eszközön megjelenő hibaüzenetekkel és megoldásukkal kapcsolatban az eszköz felhasználói kézikönyve is tartalmaz tájékoztatást. Az eszközzel kapcsolatos egyéb problémák megoldásához lépjen kapcsolatba az eszköz gyártójával.

Hibaüzenet a PictBridge-kompatibilis eszközön	Megoldás
„Printer in use” (A nyomtató használatban van)	<ul style="list-style-type: none">• Ha a nyomtató a számítógépről nyomtat, vagy nem érte még el az üzemi hőmérsékletet, várja meg, amíg a művelet befejeződik. Amikor a nyomtató felkészült, automatikusan elindul a nyomtatás.• Ha kicseréli a tintatartályt, miközben egy PictBridge-kompatibilis eszközről nyomtat, nyomja meg a nyomtató ÚJRAKEZD/MÉGSE (RESUME/CANCEL) gombját a hiba törléséhez, majd kezdje újra a nyomtatást.
„No paper” (Nincs papír)	<p>Töltsön papírt a készülékbe, majd válassza a Folytatás (Continue)* lehetőséget a PictBridge-kompatibilis eszköz kijelzőjén.</p> <p>* A nyomtatás folytatásához a készülék Folytatás (Continue) parancsának kiválasztása helyett a nyomtató ÚJRAKEZD/MÉGSE (RESUME/CANCEL) gombját is megnyomhatja.</p>
„Paper Error” (Papírhiba)	<p>Számolja meg, hányszor villog a Riasztás (Alarm) jelzőfény, és végezze el a megfelelő lépéseket a hiba kijavítására.</p> <p>■ Hiba esetén</p>
„Paper jam” (Papírelakadás)	<p>A nyomtatás leállításához válassza a Stop lehetőséget a PictBridge-kompatibilis eszköz kijelzőjén.</p> <p>Távolítsa el az elakadt papírt, töltsön be másik papírt a nyomtatóba, nyomja meg a nyomtató ÚJRAKEZD/MÉGSE (RESUME/CANCEL) gombját, majd ismét próbáljon meg nyomtatni.</p>
„Printer cover open” (Nyomtatófedél nyitva)	<p>Csukja le a nyomtató fedelét.</p>
„Nincs nyomtatófej”	<p>A nyomtatófej vagy nincs behelyezve vagy meghibásodott.</p> <p>Lépjen kapcsolatba a szervizközponttal.</p>

<p>„Waste tank full” (Használfesték-tartály tele)/ „Ink absorber full” (A tintagyűjtő megtelt)</p>	<p>A tintagyűjtő majdnem megtelt. Számolja meg, hányszor villog a Riasztás (Alarm) jelzőfény, és végezze el a megfelelő lépéseket a hiba kijavítására. ■Hiba esetén</p>
<p>„No ink” (Nincs tinta)/„Ink cassette error” (Tintakazetta-hiba)</p>	<p>Számolja meg, hányszor villog a Riasztás (Alarm) jelzőfény, és végezze el a megfelelő lépéseket a hiba kijavítására. ■Hiba esetén</p>
<p>„Ink Error” (Tintahiba)</p>	<p>Egy korábban már kiürült tintatartály van behelyezve. Ha a Riasztás (Alarm) jelzőfény 18 alkalommal villan fel, a hiba elhárításának részleteit tekintse meg az 1699-es támogatási kódnál.</p>
<p>„Hardware Error” (Hardverhiba)</p>	<p>A tintatartály nem ismerhető fel. (A tintatartály jelzőfénye nem ég.) Cserélje ki a tintatartályt. ■A tintatartály cseréje</p>
<p>„Printer error” (Nyomtatóhiba)</p>	<p>Előfordulhat, hogy javítást igénylő hiba történt. Kapcsolja ki a nyomtatót, és húzza ki a nyomtató tápkábelét a tápcsatlakozóból. Dugja be újra a nyomtatót a fali aljzatba, majd kapcsolja be újra a nyomtatót. Ha a probléma nem oldódik meg, lépjen kapcsolatba a szervizközponttal.</p>

Ha nem sikerül megoldani a problémát

Ha a fejezetben szereplő módszerekkel nem sikerül megoldani a problémát, forduljon a nyomtató forgalmazójához vagy a szervizközponthoz.

A Canon támogatási szakemberei megfelelő képzést kaptak az ügyfeleket kielégítő technikai tanácsadás érdekében.

Figyelem

- Ha a nyomtatóból szokatlan hangot, füstöt vagy szagot észlel, haladéktalanul kapcsolja ki. Húzza ki a fali csatlakozóaljzathoz a tápkábelt, és forduljon a forgalmazóhoz vagy a szervizközponthoz. Semmilyen körülmények között ne próbálja saját maga megjavítani vagy szétszedni a nyomtatót.
- Ha a vásárló megkísérli javítani vagy szétszedni a nyomtatót, a garancia a lejáratosi időre való tekintet nélkül érvényét veszti.

Mielőtt a szervizközponthoz fordulna, készítse elő a következőket:

- A termék neve:
 - * A nyomtató neve az útmutató elülső borítóján található.
- Gyári szám: lásd az útmutatót
- A probléma részletei
- A probléma megoldására tett kísérletek és eredményük

Támogatási kódok listája hibákhoz

Hiba esetén a támogatási kód megjelenik a számítógép képernyőjén.

A „támogatási kód” azt jelenti, hogy egy hibaszám jelenik meg egy hibaüzenettel együtt.

Hiba esetén olvassa le a számítógép képernyőjén megjelenő támogatási kódot, és hajtsa végre a szükséges műveletet.

Támogatási kód jelenik meg a számítógép képernyőjén

- **1000 – 1ZZZ**

[1000](#) [1001](#) [1002](#) [1006](#) [1062](#) [1200](#)

[1250](#) [1261](#) [1270](#) [1300](#) [1308](#) [1350](#)

[1351](#) [1401](#) [1403](#) [1405](#) [1410](#) [1411](#)

[1412](#) [1413](#) [1414](#) [1415](#) [1416](#) [1417](#)

[1418](#) [1419](#) [1600](#) [1660](#) [1680](#) [1681](#)

[1684](#) [1698](#) [1699](#) [1700](#) [1701](#) [1750](#)

[1850](#) [1851](#) [1855](#) [1856](#) [1859](#) [185A](#)

- **2000 – 2ZZZ**

[2001](#) [2002](#) [2103](#) [2500](#)

- **4000 – 4ZZZ**

[4100](#) [4103](#)

- **5000 – 5ZZZ**

[5100](#) [5110](#) [5200](#) [5250](#) [5400](#) [5700](#)

[5B00](#) [5B01](#) [5C00](#) [5C20](#)

- **6000 – 6ZZZ**

[6000](#) [6010](#) [6500](#) [6502](#) [6700](#) [6800](#)

[6801](#) [6900](#) [6901](#) [6902](#) [6910](#) [6911](#)

[6920](#) [6921](#) [6930](#) [6931](#) [6932](#) [6933](#)

[6940](#) [6941](#) [6942](#) [6943](#) [6944](#) [6945](#)

[6946](#) [6A00](#) [6B00](#)

- **8000 – 8ZZZ**

[8200](#)

- **9000 – 9ZZZ**

[9000](#) [9400](#)

- **A000 – ZZZZ**

[B200](#) [B400](#)

A papírelakadások támogatási kódját megtalálhatja a [Támogatási kódok listája hibákhoz \(papírelakadás esetén\)](#) című témakörben is.

Támogatási kódok listája hibákhoz (papírelakadás esetén)

Ha elakadt a papír, távolítsa el a megfelelő művelet végrehajtásával.

- Ha az elakadt papír látható a papírkimeneti nyílásban, a hátsó tálcában vagy a kézi adagolótálcában:
[■1300](#)
- Ha a papír elszakadt, és nem tudja kivenni az elakadt papírt a papírkimeneti nyílásból, a hátsó tálcából vagy a kézi adagolótálcából:
[■Elakadt a papír a nyomtató belsejében](#)
- Egyéb esetekben:
[■Egyéb esetek](#)

1300

Ok

A papír elakadt a papírkimeneti nyílásban, a hátsó tálcában vagy a kézi adagolótálcában.

Megoldás

A papírforrásnak megfelelően távolítsa el az elakadt papírt.

■ [Ha a hátsó tálcába betöltött papír akadt el:](#)

■ [Ha a kézi adagolótálcába betöltött papír akadt el:](#)

• Ha a hátsó tálcába betöltött papír akadt el:

1. Húzza ki lassan a papírlapot a papírkimeneti nyílásból vagy a hátsó tálcából, ha ez a könnyebb megoldás.

Fogja meg két kézzel a papírt, majd lassan húzza ki, ügyelve, hogy ne szakadjon el.

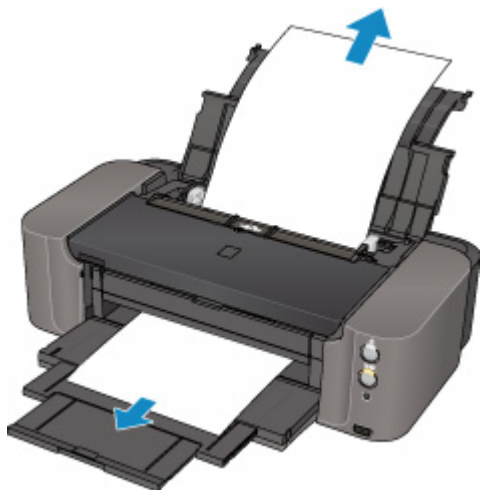

▶▶▶ Megjegyzés

- Ha nem sikerül az elakadt papírt kihúzni, kapcsolja ki a nyomtatót, majd kapcsolja vissza. A nyomtató automatikusan kiadhatja a papírt.
- Ha nyomtatás során az elakadt papír eltávolítása érdekében ki kell kapcsolnia a nyomtatót, törölje a nyomtatási feladatokat a nyomtató kikapcsolása előtt a **ÚJRAKEZD/MÉGSE (RESUME/CANCEL)** gombbal.
- Ha a papír elszakad, és nem tudja kivenni az elakadt papírt a papírkimeneti nyílásból, illetve a hátsó tálcából, akkor a papírt a nyomtató belsejéből vegye ki.

■ [Elakadt a papír a nyomtató belsejében](#)

2. Töltse be a papírt újra, majd nyomja meg a nyomtató **ÚJRAKEZD/MÉGSE (RESUME/CANCEL)** gombját.

A nyomtató folytatja a nyomtatást. Nyomtassa ki újra az éppen nyomtatott oldalt, ha az a papírelakadás miatt nem nyomtatódott ki megfelelően.

Ha a nyomtatót kikapcsolta az 1. lépésben, a várólistában szereplő összes nyomtatási feladat törlődött. Indítsa újra a nyomtatásokat, ha szükséges.

»» Megjegyzés

- A papír újratöltésénél ügyeljen arra, hogy a nyomtatáshoz megfelelő papírt használjon, és azt az előírt módon töltsse be.
- Azt javasoljuk, hogy ne használjon A5-ös papírt fényképeket vagy ábrákat tartalmazó dokumentumok nyomtatásához, mivel ilyen papír esetén előfordulhat, hogy a nyomat meghajlik, és elakadást okoz.

• Ha a kézi adagolótálcába betöltött papír akadt el:

1. Nyomja meg a **Papírelakadás elhárítása (Paper Jam Clearing)** gombot, majd állítsa a kézi adagolótálcát papírelakadás-elhárítási helyzetbe.

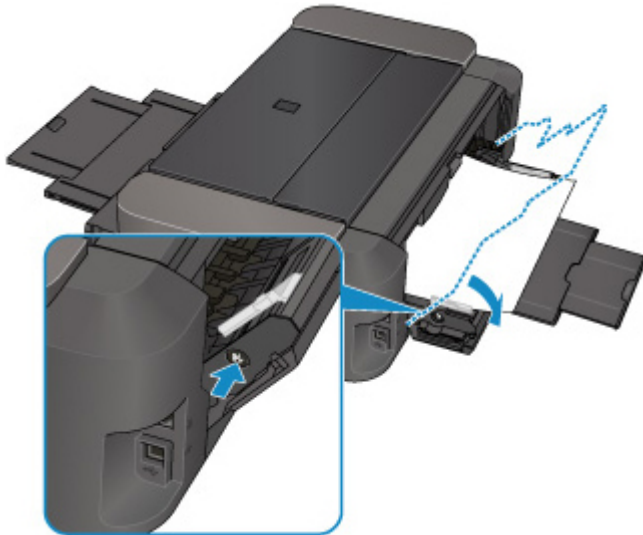

2. Húzza ki lassan a papírlapot a papírkimeneti nyílásból vagy a kézi adagolótálcából, ha ez a könnyebb megoldás.

Fogja meg két kézzel a papírt, majd lassan húzza ki, ügyelve, hogy ne szakadjon el.



»» Megjegyzés

- Ha nem sikerül az elakadt papírt kihúzni, kapcsolja ki a nyomtatót, majd kapcsolja vissza. A nyomtató automatikusan kiadhatja a papírt.
- Ha a papír elszakad, és nem tudja kivenni az elakadt papírt a papírkimeneti nyílásból, illetve a kézi adagolótálcából, akkor a papírt a nyomtató belsejéből vegye ki.

■ [Elakadt a papír a nyomtató belsejében](#)

3. Állítsa vissza a kézi adagolótálcát az eredeti helyzetébe.



4. Töltse be a papírt újra, majd nyomja meg a nyomtató **ÚJRAKEZD/MÉGSE (RESUME/CANCEL)** gombját.

A nyomtató folytatja a nyomtatást. Nyomtassa ki újra az éppen nyomtatott oldalt, ha az a papírelakadás miatt nem nyomtatódott ki megfelelően.

Ha a nyomtatót kikapcsolta az 2. lépésben, a várólistában szereplő összes nyomtatási feladat töröltött. Indítsa újra a nyomtatásokat, ha szükséges.

»» Megjegyzés

- A papír újratöltésénél ügyeljen arra, hogy a nyomtatáshoz megfelelő papírt használjon, és azt az előírt módon töltsse be.

Ha nem sikerült eltávolítani a papírt, vagy a papír elszakad a nyomtató belsejében, illetve ha a papírelakadási hiba a papír eltávolítása után is fennáll, lépjen kapcsolatba a szervizközponttal.

Elakadt a papír a nyomtató belsejében

Ha az elakadt papír elszakadt, és nem tudja kivenni sem a papírkimeneti nyílásból, sem a hátsó tálcából, sem a kézi adagolótálcából, vagy ha a papír a nyomtató belsejében maradt, akkor a következő eljárással távolíthatja el a papírt.

»» Megjegyzés

- Ha nyomtatás során az elakadt papír eltávolítása érdekében ki kell kapcsolnia a nyomtatót, törölje a nyomtatási feladatokat a nyomtató kikapcsolása előtt a **ÚJRAKEZD/MÉGSE (RESUME/CANCEL)** gombbal.

1. Kapcsolja ki a nyomtatót, és húzza ki a nyomtató tápkábelét a tápcsatlakozóból.
2. Nyissa ki a fedelet és a lemeztálca-vezetőt.

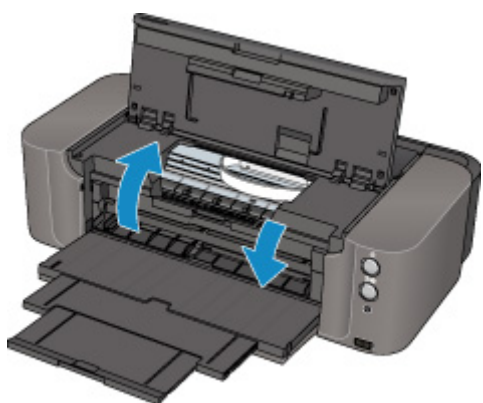

»» Fontos

- Ne érjen hozzá az átlátszó filmhez (A) és a fehér szíjhoz (B).

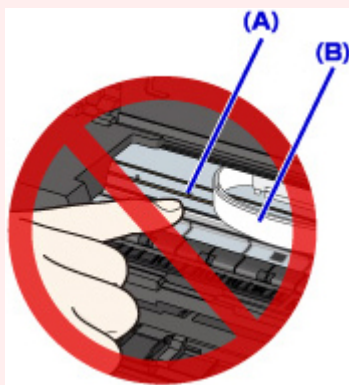

Ha a papír vagy a keze hozzáér ezekhez az alkatrészekhez, és bemaszatozza vagy megkarcolja őket, azzal károsíthatja a nyomtatót.

3. Győződjön meg arról, hogy az elakadt papír nincs-e a nyomtatófej tartója alatt.

Ha az elakadt papír a nyomtatófej tartója alatt van, tolja a jobb vagy bal szélre a nyomtatófej tartóját, attól függően, merrefelé egyszerűbb, hogy el tudja távolítani a papírt.

Amikor eltolja a nyomtatófej tartóját, fogja meg a nyomtatófej tartójának felső részét, és csúsztassa lassan a jobb vagy bal szélre.

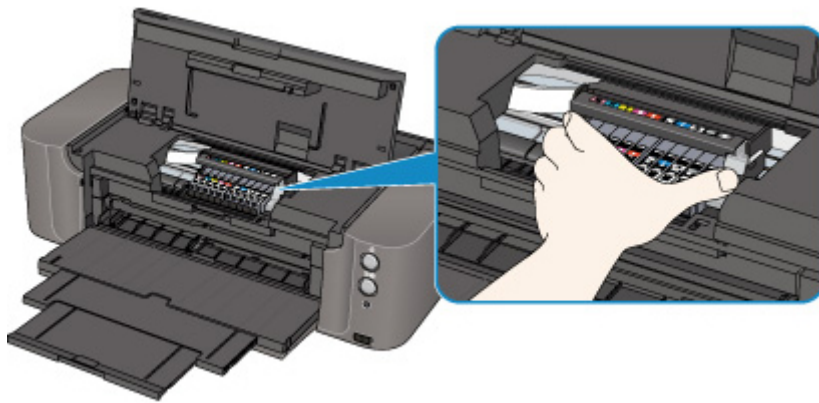

4. Fogja meg az elakadt papírt két kézzel.

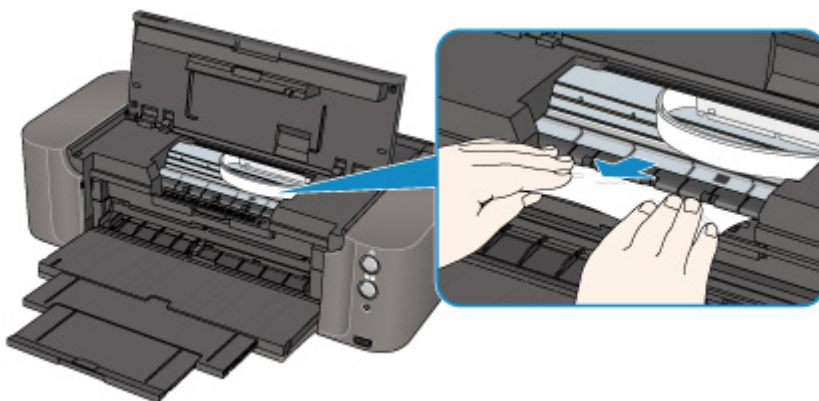

Ha a papír össze van tekeredve, húzza ki.

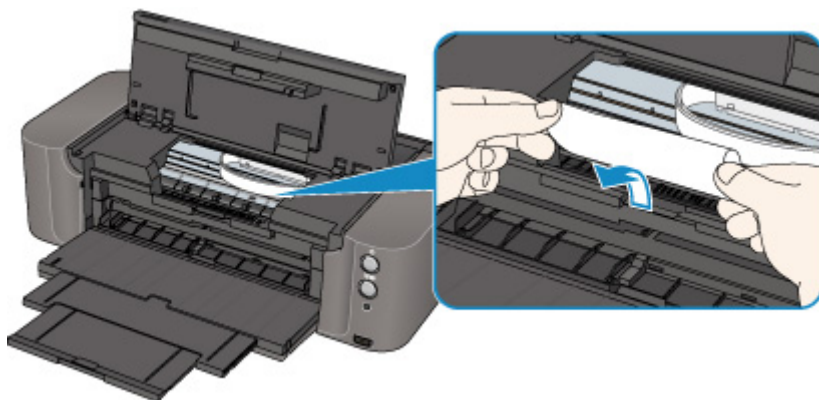

5. Lassan húzza meg a papírt, ügyelve, hogy ne szakadjon el, majd húzza ki teljesen.

Körülbelül 45 fokos szögben, lassan húzza ki a papírt.

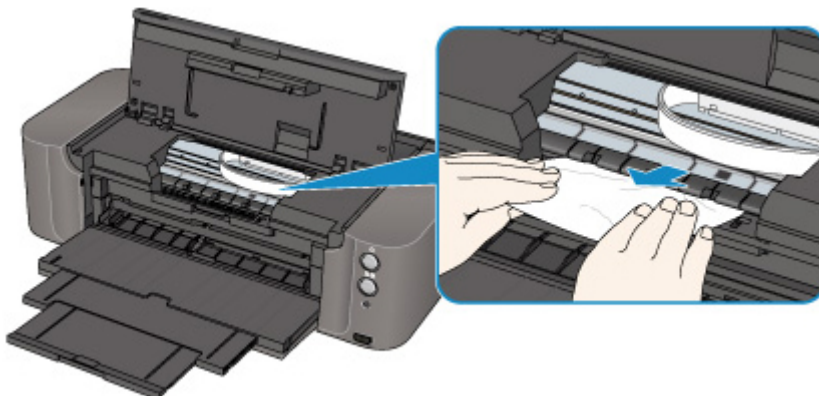

6. Győződjön meg arról, hogy minden elakadt papírt eltávolított.

Ha a papír elszakad, egy darabja a nyomtatóban maradhat. Ellenőrizze a következőket, és távolítsa el az esetlegesen a készülékben maradt papírdarabot.

- A nyomtatófej tartója alatt maradt a papírdarab?
- A nyomtató belsejében maradt a papírdarab?
- A nyomtató belsejének jobb vagy bal oldalában (C) maradt a papírdarab?

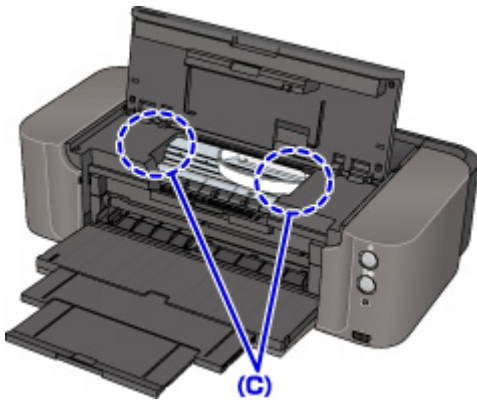

7. Csukja be a lemeztálca-vezetőt és a fedelet.

A várólistában szereplő összes nyomtatási feladat törlődik. Indítsa újra a nyomtatásokat, ha szükséges.

»» Megjegyzés

- A papír újratöltésénél ügyeljen arra, hogy a nyomtatáshoz megfelelő papírt használjon, és azt az előírt módon töltsse be. Ha megjelenik a papírelakadást jelző üzenet a számítógép képernyőjén, miután eltávolított minden elakadt papírt, és folytatni próbálja a nyomtatást, lehet, hogy továbbra is maradt valamilyen papírdarab a nyomtató belsejében. Ez esetben ellenőrizze, hogy nem maradt-e papírdarab a nyomtatóban.

Ha nem sikerült eltávolítani a papírt, vagy a papír elszakad a nyomtató belsejében, illetve ha a papírelakadási hiba a papír eltávolítása után is fennáll, lépjen kapcsolatba a szervizközponttal.

Egyéb esetek

Ügyeljen a következők betartására:

1. ellenőrzés Nincs a papírkimeneti nyílásnál idegen tárgy?

2. ellenőrzés Nincs idegen tárgy a hátsó tálcában vagy a kézi adagolótálcában?

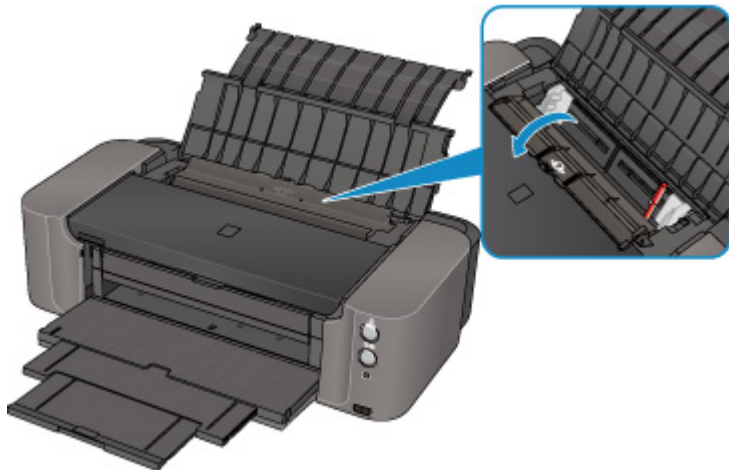

Ha idegen tárgy került a hátsó tálcába vagy a kézi adagolótálcába, kapcsolja ki a nyomtatót, húzza ki a tápkábelt, majd távolítsa el az idegen tárgyat.

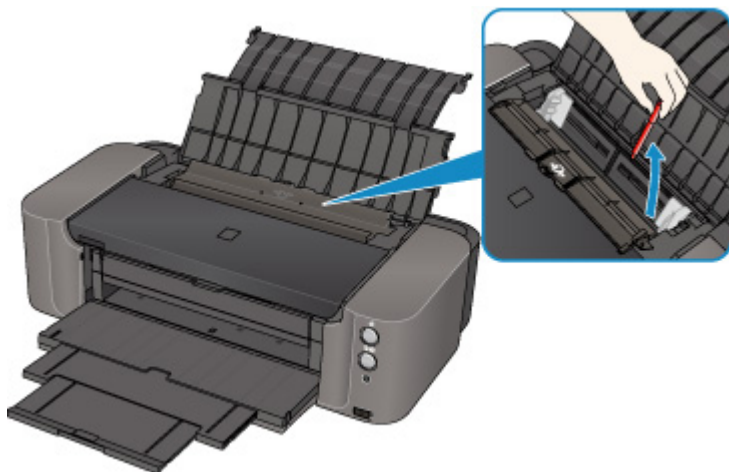

»» Megjegyzés

- Ha az adagolónyílás fedele nyitva van, lassan csukja be.

3. ellenőrzés A papír nem hajlott meg?

Miután kisimította, töltsse be a papírt.

1000

Ok

A következő okok lehetségesek.

- Nincs papír a hátsó tálcában.
- A papír nincs megfelelően betöltve.

Megoldás

Végezze el az alább ismertetett megfelelő lépéseket.

- Töltsön be papírt a hátsó tálcába.
- Illessze a papírvezetőket a papír mindkét éléhez a betöltéskor.

A fentiek végrehajtása után a nyomtató **ÚJRAKEZD/MÉGSE (RESUME/CANCEL)** gombját megnyomva törölje a hibajelzést.

Fontos

- Miután papírt töltött a hátsó tálcába, feltétlenül csukja be az adagolónyílás fedelét. Ha az adagolónyílás fedele nyitva van, a papír nem adagolható.

1001

Ok

Nincs lemeztálca.

Megoldás

Nyomtatható lemezre (BD/DVD/CD stb.) történő nyomtatás esetén használja a nyomtatóhoz mellékelt lemeztálcát (ennek felső oldalán egy „K” betű látható). Helyezzen egy nyomtatható lemezt a lemeztálcába, helyezze a lemeztálcát a nyomtatóba, majd nyomja meg a nyomtató **ÚJRAKEZD/MÉGSE (RESUME/CANCEL)** gombját.

1002

Ok

Nincs nyomtatható lemez (BD/DVD/CD, stb.) betéve.

Megoldás

Nyomtatható lemezre történő nyomtatás esetén használja a nyomtatóhoz mellékelt lemeztálcát (ennek felső oldalán egy „K” betű látható). Helyezzen egy nyomtatható lemezt a lemeztálcába, helyezze a lemeztálcát a nyomtatóba, majd nyomja meg a nyomtató **ÚJRAKEZD/MÉGSE (RESUME/CANCEL)** gombját.

1006

Ok

A következő okok lehetségesek.

- Nincs papír a kézi adagolótálcában.
- A papír nincs megfelelően betöltve.

Megoldás

Végezze el az alább ismertetett megfelelő lépéseket.

- Töltsön be egy papírlapot a kézi adagolótálcába.
- Illessze a papírvezetőket a papír mindkét éléhez a betöltéskor.

A fentiek végrehajtása után a nyomtató **ÚJRAKEZD/MÉGSE (RESUME/CANCEL)** gombját megnyomva törölje a hibajelzést.

»» Megjegyzés

- Ha folyamatosan kíván nyomtatni a kézi adagolótálcából, várja meg a nyomtatás befejeződését, majd töltsön be egy újabb lapot.

Ok

A lapméret beállítása nem felel meg a nyomtatóba betöltött papír méretének.

Megoldás

A nyomtató **ÚJRAKEZD/MÉGSE (RESUME/CANCEL)** gombját megnyomva törölje a hibaüzenetet.

Aztán hajtsa végre az alább ismertetett megfelelő lépéseket.

- Windows esetén:

Ezt követően jelölje be a nyomtató illesztőprogramjában a **Lapméret (Page Size)** beállítást az **Oldalbeállítás (Page Setup)** lapon, töltsön be a beállításnak megfelelő méretű papírt, majd újból próbáljon meg nyomtatni.

Ha ez a hiba még akkor is előfordul, amikor a nyomtatóba töltött papír mérete megegyezik a megadott beállítással, akkor a nyomtató illesztőprogramjának segítségével állítsa be, hogy a nyomtató ne észlelje automatikusan a papír szélességét.

A papírszélesség felismerésének letiltásához nyissa meg a nyomtatóillesztő beállítóablakát, törölje a jelet a **Papírszélesség észlelése (Detect paper width)** jelölőnégyzetből a **Karbantartás (Maintenance)** lap **Egyéni beállítások (Custom Settings)** lehetőségénél, majd kattintson az **OK** gombra.

* Amikor a nyomtatás befejeződött, jelölje be újra a **Papírszélesség észlelése (Detect paper width)** jelölőnégyzetet, majd kattintson az **OK** gombra.

- Mac OS esetén:

Ezután nézze meg az Oldalbeállítás párbeszédpanelen a **Paper Size** beállítást, és töltsön be a beállításnak megfelelő méretű papírt, majd újból próbáljon meg nyomtatni.

Ha ez a hiba még akkor is előfordul, amikor a nyomtatóba töltött papír mérete megegyezik a megadott beállítással, akkor a Canon IJ Printer Utility segítségével állítsa be, hogy a nyomtató ne észlelje automatikusan a papír szélességét.

A papírszélesség nyomtató általi felismerésének letiltásához nyissa meg a Canon IJ Printer Utility segédprogramot, válasza a felbukkanó menü **Custom Settings** elemét, törölje a jelet a **Detect paper width** jelölőnégyzetből, majd kattintson az **Apply** gombra.

* Amikor a nyomtatás befejeződött, jelölje be újra a **Detect paper width** jelölőnégyzetet, majd kattintson az **Apply** gombra.

»» Megjegyzés

- Amikor az AirPrint funkcióval nyomtat, a távoli felhasználói felület segítségével beállíthatja, hogy a nyomtató ne ismerje fel automatikusan a papír szélességét.

1200

Ok

Nyitva van a fedél.

Megoldás

Csukja be a fedelet, és várjon egy kicsit.

Ne csukja le, ha éppen tintatartályt cserél.

1250

Ok

A papírgyűjtő tálca be van csukva.

Megoldás

Nyissa ki a papírgyűjtő tálcát a nyomtatás folytatásához.

1261

Ok

A kézi adagolótálca a papírelakadás elhárítására szolgáló pozícióban van.

Megoldás

Állítsa vissza a kézi adagolótálcát papíradagolási pozícióba, majd nyomja meg a nyomtató **ÚJRAKEZD/ MÉGSE (RESUME/CANCEL)** gombját.

1270

Ok

Nyitva van az adagolónyílás fedele.

Megoldás

Zárja be az adagolónyílás fedelét, majd lassan nyomja meg a nyomtató **ÚJRAKEZD/MÉGSE (RESUME/CANCEL)** gombját.

1308

Ok

Papír van töltve a kézi adagoló tálcába, amikor nyomtatható lemezekre kezd nyomtatni.

Megoldás

Vegye ki a papírt a kézi adagoló tálcából, majd nyomja meg a nyomtató **ÚJRAKEZD/MÉGSE (RESUME/CANCEL)** gombját.

1350

Ok

A tintatartály cseréje befejeződött.

Megoldás

Nyomja meg a nyomtatón található **ÚJRAKEZD/MÉGSE (RESUME/CANCEL)** gombot a nyomtatás folytatásához.

1351

Ok

Amikor ki kell cserélni a tintatartályt, kinyílik a fedél.

Megoldás

A tintatartály cseréjekor ügyeljen a következőkre.

- Készítsen elő egy új tintatartályt, mielőtt a régit kiveszi.
- A tintatartályt a lehető leggyorsabban cserélje ki, hogy a nyomtató ne álljon tintatartály nélkül. A nyomtató károsodhat tintatartály nélkül, például a beszáradt tinta miatti eltömődés következtében.
- Amikor elkezdi a tintatartály cseréjét, nyomja meg a nyomtató **ÚJRAKEZD/MÉGSE (RESUME/CANCEL)** gombját nyitott fedél mellett.

1401

Ok

Nincs beszerelve a nyomtatófej.

Megoldás

Ide kell helyezni a nyomtatófejet.

Ha a nyomtatófej már be van helyezve, vegye ki a nyomtatófejet, és helyezze vissza.

Ha a hiba továbbra is fennáll, a nyomtatófej megsérülhetett. Lépjen kapcsolatba a szervizközponttal.

1403

Ok

A nyomtatófej megsérülhetett.

Megoldás

Lépjen kapcsolatba a szervizközponttal.

1405

Ok

A nyomtatófej megsérülhetett.

Megoldás

Lépjen kapcsolatba a szervizközponttal.

1410

Ok

A tintatartály nem ismerhető fel.

Megoldás

Nyissa ki a fedelet, és cserélje ki azt a tintatartályt, amelynek nem világít a jelzőfénye.

1411

Ok

A tintatartály nem ismerhető fel.

Megoldás

Nyissa ki a fedelet, és cserélje ki azt a tintatartályt, amelynek nem világít a jelzőfénye.

1412

Ok

A tintatartály nem ismerhető fel.

Megoldás

Nyissa ki a fedelet, és cserélje ki azt a tintatartályt, amelynek nem világít a jelzőfénye.

1413

Ok

A tintatartály nem ismerhető fel.

Megoldás

Nyissa ki a fedelet, és cserélje ki azt a tintatartályt, amelynek nem világít a jelzőfénye.

1414

Ok

A tintatartály nem ismerhető fel.

Megoldás

Nyissa ki a fedelet, és cserélje ki azt a tintatartályt, amelynek nem világít a jelzőfénye.

1415

Ok

A tintatartály nem ismerhető fel.

Megoldás

Nyissa ki a fedelet, és cserélje ki azt a tintatartályt, amelynek nem világít a jelzőfénye.

1416

Ok

A tintatartály nem ismerhető fel.

Megoldás

Nyissa ki a fedelet, és cserélje ki azt a tintatartályt, amelynek nem világít a jelzőfénye.

1417

Ok

A tintatartály nem ismerhető fel.

Megoldás

Nyissa ki a fedelet, és cserélje ki azt a tintatartályt, amelynek nem világít a jelzőfénye.

1418

Ok

A tintatartály nem ismerhető fel.

Megoldás

Nyissa ki a fedelet, és cserélje ki azt a tintatartályt, amelynek nem világít a jelzőfénye.

1419

Ok

A tintatartály nem ismerhető fel.

Megoldás

Nyissa ki a fedelet, és cserélje ki azt a tintatartályt, amelynek nem világít a jelzőfénye.

1600

Ok

Lehet, hogy kifogyott a tinta (a tintatartály lámpája villog).

Megoldás

Ha nyomtatás van folyamatban, javasoljuk, hogy állítsa le a nyomtatást, cserélje ki a tintatartályt, majd nyomtasson újra.

Ha a nyomtatás folyamatban van, és folytatni szeretné, nyomja meg a **ÚJRAKEZD/MÉGSE (RESUME/ CANCEL)** gombot úgy, hogy a helyén van a tintatartály. Ez esetben annak ellenére folytatható a nyomtatás, hogy kifogyott a tinta. Amint befejeződött a nyomtatás, azonnal cserélje ki a tintatartályt. A nyomtató károsodhat, ha tintahiány mellett nyomtat.

»» Megjegyzés

- Ha több tinta jelzőfénye is villog, akkor ellenőrizze az egyes tintatartályok állapotát.

1660

Ok

A tintatartály nincs behelyezve.

Megoldás

Helyezze be a tintatartályt.

1680

Ok

Néhány tintatartály nincs a megfelelő helyre behelyezve. (A tintatartály lámpája villog.)

Megoldás

Ellenőrizze, hogy a tintatartályokat a megfelelő helyre helyezte-e a készülékben.

1681

Ok

Ugyanabból a színből egynél több tintatartály van behelyezve. (A tintatartály lámpája villog.)

Megoldás

Ellenőrizze, hogy a tintatartályokat a megfelelő helyre helyezte-e a készülékben.

1684

Ok

A tintatartály nem ismerhető fel.

Megoldás

Nem lehet nyomtatni, mivel a tintatartály nincs megfelelően behelyezve, vagy nem ehhez a nyomtatóhoz való.

Helyezze be a megfelelő tintatartályt.

Ha meg szeretné szakítani a nyomtatást, nyomja meg a nyomtató **ÚJRAKEZD/MÉGSE (RESUME/CANCEL)** gombját.

1698

Ok

A nyomtató a tinta kifogyását észlelte (a tintatartály lámpája villog).

Megoldás

Ha nyomtatás van folyamatban, állítsa le a nyomtatást, cserélje ki a tintatartályt, majd nyomtasson újra.

A tintakeveredés és más nyomtatási problémák elkerülése érdekében a nyomtatót úgy tervezték, hogy hagyja abba a nyomtatást, amikor a **Riasztás (Alarm)** lámpa felvillan tizenhétyszer, azt jelezve, hogy egy tintatartályban a maradék tintaszint a nyomtató minősége és a nyomtatási minőség fenntartásához szükséges szint alá csökken.

1699

Ok

A nyomtató a tinta kifogyását észlelte (a tintatartály lámpája villog).

Megoldás

Fejezze be a nyomtatást, és cserélje ki a tintatartályt. A csere után nyomtasson újra. A nyomtatás folytatása előtt feltétlenül cserélje ki a kiürült tintatartályt.

Egy korábban egyszer már kiürült tintatartály lett behelyezve.

A kifogyott tinta mellett történő nyomtatás nyomtatási problémákhoz, például tintakeveredéshez vagy a nyomtató meghibásodásához vezethet.

Ha folytatni szeretné a nyomtatást, ki kell kapcsolni a tintaszintet figyelő funkciót. Ehhez nyomja meg és tartsa lenyomva a **ÚJRAKEZD/MÉGSE (RESUME/CANCEL)** gombot legalább 5 másodpercig, majd engedje fel.*

* Ezzel a művelettel megőrizhető a tintaszintet figyelő funkciót kikapcsolása. Figyelmeztetjük, hogy a Canon nem felelős azért a meghibásodásért, amely a nyomtatás folytatásából vagy a tinta újratöltéséből eredhet.

1700

Ok

A tintagyűjtő majdnem megtelt.

Megoldás

Nyomja meg a nyomtatón található **ÚJRAKEZD/MÉGSE (RESUME/CANCEL)** gombot a nyomtatás folytatásához. Lépjen kapcsolatba a szervizközponttal.

1701

Ok

A tintagyűjtő majdnem megtelt.

Megoldás

Nyomja meg a nyomtatón található **ÚJRAKEZD/MÉGSE (RESUME/CANCEL)** gombot a nyomtatás folytatásához. Lépjen kapcsolatba a szervizközponttal.

1750

Ok

Nincs behelyezve megfelelő tintatartály.

Megoldás

Nem lehet nyomtatni, mivel a tintatartály nem ehhez a nyomtatóhoz való.

Helyezze be a megfelelő tintatartályt.

Ha meg szeretné szakítani a nyomtatást, nyomja meg a nyomtató **ÚJRAKEZD/MÉGSE (RESUME/CANCEL)** gombját.

1850

Ok

Be van csukva a lemeztálca-vezető.

Megoldás

Nyissa ki a lemeztálca-vezetőt, az előírt módon csatlakoztassa a lemeztálcát, majd nyomja meg a nyomtató **ÚJRAKEZD/MÉGSE (RESUME/CANCEL)** gombját.

1851

Ok

Ki van nyitva a lemeztálca-vezető.

Megoldás

Ha nem lemezcímke-nyomtatást kezdett, csukja be a lemeztálca-vezetőt.

Csukja be a lemeztálca-vezetőt, majd nyomja meg a nyomtató **ÚJRAKEZD/MÉGSE (RESUME/CANCEL)** gombját.

1855

Ok

Becsukta a lemeztálca-vezetőt.

Megoldás

Nyissa ki a lemeztálca-vezetőt, majd nyomja meg a nyomtató **ÚJRAKEZD/MÉGSE (RESUME/CANCEL)** gombját.

Nyomtatás közben ne nyissa ki és ne csukja be a lemeztálca-vezetőt. Ezzel kárt okozhat a nyomtatóban.

1856

Ok

Kinyitotta a lemeztálca-vezetőt.

Megoldás

Ha nem lemezcímkét nyomtat, csukja be a lemeztálca-vezetőt.

Csukja be a lemeztálca-vezetőt, majd nyomja meg a nyomtató **ÚJRAKEZD/MÉGSE (RESUME/CANCEL)** gombját.

Nyomtatás közben ne nyissa ki és ne csukja be a lemeztálca-vezetőt. Ezzel kárt okozhat a nyomtatóban.

1859

Ok

Adott papírra történő nyomtatáshoz ki kell nyitni a lemeztálca-vezetőt.

Megoldás

Nyissa ki a lemeztálca-vezetőt.

Nyomja meg a nyomtató **ÚJRAKEZD/MÉGSE (RESUME/CANCEL)** gombját.

185A

Ok

A nyomtatás folytatásához be kell csukni a lemeztálca-vezetőt.

Megoldás

Csukja be a lemeztálca-vezetőt.

Nyomja meg a nyomtató **ÚJRAKEZD/MÉGSE (RESUME/CANCEL)** gombját. A nyomtató folytatja a nyomtatást.

2001

Ok

A nyomtatóval nem kompatibilis eszközt csatlakoztatott.

Megoldás

Ellenőrizze a nyomtatóhoz csatlakoztatott eszközt. Fényképek közvetlen nyomtatása csak PictBridge-kompatibilis eszközzel lehetséges.

➤➤ Megjegyzés

- Kommunikációs időtúllépés történik, ha a művelet túl hosszú ideig tart, vagy ha túl sokáig tart az adatok küldése. Ilyenkor előfordulhat, hogy a nyomtatás leáll. Húzza ki az USB-kábelt, és csatlakoztassa újra.

Ha PictBridge-kompatibilis eszközzel nyomtat, az eszköz gyártmányától és típusától függően előfordulhat, hogy az eszköz nyomtatóhoz való csatlakoztatása előtt ki kell választani a PictBridge technológiának megfelelő nyomtatási üzemmódot. Miután az eszközt csatlakoztatta a nyomtatóhoz, előfordulhat, hogy be kell kapcsolnia azt, vagy esetleg kézzel ki kell választania a lejátszási üzemmódot. Az eszköz készülékhez való csatlakoztatása előtt végezze el a szükséges műveleteket az eszköz kezelési útmutatójában leírtaknak megfelelően.

Ha a hiba továbbra is fennáll, ellenőrizze, hogy ki tud-e nyomtatni másik fényképet.

2002

Ok

Nem támogatott USB-hub van a készülékhez csatlakoztatva.

Megoldás

Ha egy PictBridge-kompatibilis eszköz USB-hubon keresztül csatlakozik a nyomtatóhoz, akkor válassza le a hubot a nyomtatóról.

A PictBridge-kompatibilis eszközöket közvetlenül a nyomtatóhoz csatlakoztassa.

2103

Ok

A nyomtató nem tudja észlelni a papírméretet.

Megoldás

A nyomtató **ÚJRAKEZD/MÉGSE (RESUME/CANCEL)** gombját megnyomva törölje a hibajelzést, majd próbáljon meg ismét nyomtatni.

Ha ez a hiba az ismételt nyomtatás után is előfordul, akkor a nyomtató-illesztőprogram vagy a távoli felhasználói felület segítségével állítsa be, hogy a nyomtató ne észlelje a papír szélességét.

»» Megjegyzés

- A papír típusától függően előfordulhat, hogy a nyomtató nem észleli a papírszélességet.
Továbbá ha nyomtatás közben kinyitja a fedelet, akkor előfordulhat, hogy a nyomtató nem észleli a papírszélességet.

2500

Ok

Esetleg hiba lépett fel az automatikus nyomtatófej-igazítás közben.

- Eltömődtek a nyomtatófej fúvókái.
- Nem A4 vagy Letter méretű papír van betöltve.
- A papírkimeneti nyílás túlságosan erős fénynek van kitéve.

Megoldás

A nyomtató **ÚJRAKEZD/MÉGSE (RESUME/CANCEL)** gombját megnyomva törölje a hibaüzenetet, majd hajtsa végre az alábbiakat.

- A nyomtatófej állapotának ellenőrzéséhez nyomtassa ki a fúvóka-ellenőrző mintát.
- Töltsön be két A4-es vagy Letter méretű normál papírlapot a hátsó tálcába, és hajtsa végre újra az automatikus nyomtatófej-igazítást.

Az automatikus nyomtatófej-igazítás elvégzéséhez mindig a hátsó tálcába töltsse be a papírt.

- Változtassa meg a környezeti viszonyokat vagy a nyomtató elhelyezkedését úgy, hogy a papírkimeneti nyílás ne legyen közvetlenül erős fénynek kitéve.

Ha a probléma a fenti lépések végrehajtása után, a nyomtatófej igazítását követően is fennáll, akkor a nyomtató **ÚJRAKEZD/MÉGSE (RESUME/CANCEL)** gombját megnyomva törölje a hibaüzenetet, majd hajtsa végre a nyomtatófej kézi igazítását.

4100

Ok

Nem nyomtathatók ki a megadott adatok.

Megoldás

Ha a tartalmat CREATIVE PARK PREMIUM hordozóra nyomtatja, nyugtázza a számítógép képernyőjén megjelenő üzenetet, győződjön meg arról, hogy a készülékben eredeti Canon tintatartályok vannak és azok minden színhez helyesen vannak betéve, majd kezdje újra a nyomtatást.

4103

Ok

A jelenlegi nyomtatási beállításokkal nem lehet nyomtatást végrehajtani.

Megoldás

A nyomtatás törléséhez nyomja meg a nyomtató **ÚJRAKEZD/MÉGSE (RESUME/CANCEL)** gombját.

Ezután módosítsa a nyomtatási beállításokat, és ismételje meg a nyomtatást.

5100

Ok

Nyomtatóhiba lépett fel.

Megoldás

Szakítsa meg a nyomtatást, és kapcsolja ki a nyomtatót.

Ezután győződjön meg a következőkről.

- Győződjön meg arról, hogy csomagolóanyag (például védőanyag vagy elakadt papír) nem akadályozza a nyomtatófej tartójának mozgását.

Ha akadályozza, távolítsa el az ilyen anyagokat.

- Győződjön meg arról, hogy megfelelően vannak behelyezve a tintatartályok.

Addig nyomja a tintatartályt, amíg az helyére nem kattant.

Miután meggyőződött arról, hogy teljesülnek a fenti feltételek, kapcsolja be újra a nyomtatót.

Ha a probléma nem oldódik meg, lépjen kapcsolatba a szervizközponttal.

Fontos

- Amikor eltávolítja a nyomtatófej tartójának mozgását akadályozó védőanyagot vagy elakadt papírt, vigyázzon, nehogy hozzáérjen az átlátszó fóliához (A) vagy a fehér szíjhoz (B).

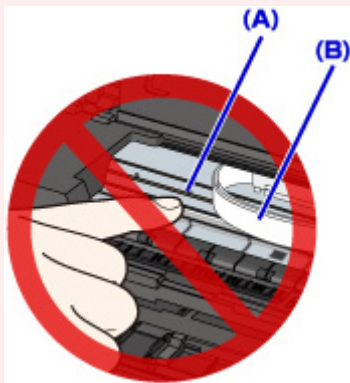

Ha a papír vagy a keze hozzáér ezekhez az alkatrészekhez, és bemaszatolja vagy megkarcolja őket, azzal károsíthatja a nyomtatót.

5110

Ok

Nyomtatóhiba lépett fel.

Megoldás

Kapcsolja ki a nyomtatót, és húzza ki a nyomtató tápkábelét a tápcsatlakozóból.

Dugja be újra a nyomtatót a fali aljzatba, majd kapcsolja be újra a nyomtatót.

Ha a probléma nem oldódik meg, lépjen kapcsolatba a szervizközponttal.

5200

Ok

Nyomtatóhiba lépett fel.

Megoldás

Kapcsolja ki a nyomtatót, és húzza ki a nyomtató tápkábelét a tápcsatlakozóból.

Dugja be újra a nyomtatót a fali aljzatba, majd kapcsolja be újra a nyomtatót.

Ha a probléma nem oldódik meg, lépjen kapcsolatba a szervizközponttal.

5250

Ok

Nyomtatóhiba lépett fel.

Megoldás

Kapcsolja ki a nyomtatót, és húzza ki a nyomtató tápkábelét a tápcsatlakozóból.

Dugja be újra a nyomtatót a fali aljzatba, majd kapcsolja be újra a nyomtatót.

Ha a probléma nem oldódik meg, lépjen kapcsolatba a szervizközponttal.

5400

Ok

Nyomtatóhiba lépett fel.

Megoldás

Kapcsolja ki a nyomtatót, és húzza ki a nyomtató tápkábelét a tápcsatlakozóból.

Dugja be újra a nyomtatót a fali aljzatba, majd kapcsolja be újra a nyomtatót.

Ha a probléma nem oldódik meg, lépjen kapcsolatba a szervizközponttal.

5700

Ok

Nyomtatóhiba lépett fel.

Megoldás

Kapcsolja ki a nyomtatót, és húzza ki a nyomtató tápkábelét a tápcsatlakozóból.

Dugja be újra a nyomtatót a fali aljzatba, majd kapcsolja be újra a nyomtatót.

Ha a probléma nem oldódik meg, lépjen kapcsolatba a szervizközponttal.

5B00

Ok

Nyomtatóhiba lépett fel.

Megoldás

Lépjen kapcsolatba a szervizközponttal.

5B01

Ok

Nyomtatóhiba lépett fel.

Megoldás

Lépjen kapcsolatba a szervizközponttal.

5C00

Ok

Nyomtatóhiba lépett fel.

Megoldás

Kapcsolja ki a nyomtatót, és húzza ki a nyomtató tápkábelét a tápcsatlakozóból.

Dugja be újra a nyomtatót a fali aljzatba, majd kapcsolja be újra a nyomtatót.

Ha a probléma nem oldódik meg, lépjen kapcsolatba a szervizközponttal.

5C20

Ok

Nyomtatóhiba lépett fel.

Megoldás

Kapcsolja ki a nyomtatót, és húzza ki a nyomtató tápkábelét a tápcsatlakozóból.

Dugja be újra a nyomtatót a fali aljzatba, majd kapcsolja be újra a nyomtatót.

Ha a probléma nem oldódik meg, lépjen kapcsolatba a szervizközponttal.

6000

Ok

Nyomtatóhiba lépett fel.

Megoldás

Kapcsolja ki a nyomtatót, és húzza ki a nyomtató tápkábelét a tápcsatlakozóból.

Dugja be újra a nyomtatót a fali aljzatba, majd kapcsolja be újra a nyomtatót.

Ha a probléma nem oldódik meg, lépjen kapcsolatba a szervizközponttal.

6010

Ok

Nyomtatóhiba lépett fel.

Megoldás

Kapcsolja ki a nyomtatót, és húzza ki a nyomtató tápkábelét a tápcsatlakozóból.

Dugja be újra a nyomtatót a fali aljzatba, majd kapcsolja be újra a nyomtatót.

Ha a probléma nem oldódik meg, lépjen kapcsolatba a szervizközponttal.

6500

Ok

Nyomtatóhiba lépett fel.

Megoldás

Kapcsolja ki a nyomtatót, és húzza ki a nyomtató tápkábelét a tápcsatlakozóból.

Dugja be újra a nyomtatót a fali aljzatba, majd kapcsolja be újra a nyomtatót.

Ha a probléma nem oldódik meg, lépjen kapcsolatba a szervizközponttal.

6502

Ok

Nyomtatóhiba lépett fel.

Megoldás

Kapcsolja ki a nyomtatót, és húzza ki a nyomtató tápkábelét a tápcsatlakozóból.

Dugja be újra a nyomtatót a fali aljzatba, majd kapcsolja be újra a nyomtatót.

Ha a probléma nem oldódik meg, lépjen kapcsolatba a szervizközponttal.

6700

Ok

Nyomtatóhiba lépett fel.

Megoldás

Kapcsolja ki a nyomtatót, és húzza ki a nyomtató tápkábelét a tápcsatlakozóból.

Dugja be újra a nyomtatót a fali aljzatba, majd kapcsolja be újra a nyomtatót.

Ha a probléma nem oldódik meg, lépjen kapcsolatba a szervizközponttal.

6800

Ok

Nyomtatóhiba lépett fel.

Megoldás

Kapcsolja ki a nyomtatót, és húzza ki a nyomtató tápkábelét a tápcsatlakozóból.

Dugja be újra a nyomtatót a fali aljzatba, majd kapcsolja be újra a nyomtatót.

Ha a probléma nem oldódik meg, lépjen kapcsolatba a szervizközponttal.

6801

Ok

Nyomtatóhiba lépett fel.

Megoldás

Kapcsolja ki a nyomtatót, és húzza ki a nyomtató tápkábelét a tápcsatlakozóból.

Dugja be újra a nyomtatót a fali aljzatba, majd kapcsolja be újra a nyomtatót.

Ha a probléma nem oldódik meg, lépjen kapcsolatba a szervizközponttal.

6900

Ok

Nyomtatóhiba lépett fel.

Megoldás

Kapcsolja ki a nyomtatót, és húzza ki a nyomtató tápkábelét a tápcsatlakozóból.

Dugja be újra a nyomtatót a fali aljzatba, majd kapcsolja be újra a nyomtatót.

Ha a probléma nem oldódik meg, lépjen kapcsolatba a szervizközponttal.

6901

Ok

Nyomtatóhiba lépett fel.

Megoldás

Kapcsolja ki a nyomtatót, és húzza ki a nyomtató tápkábelét a tápcsatlakozóból.

Dugja be újra a nyomtatót a fali aljzatba, majd kapcsolja be újra a nyomtatót.

Ha a probléma nem oldódik meg, lépjen kapcsolatba a szervizközponttal.

6902

Ok

Nyomtatóhiba lépett fel.

Megoldás

Kapcsolja ki a nyomtatót, és húzza ki a nyomtató tápkábelét a tápcsatlakozóból.

Dugja be újra a nyomtatót a fali aljzatba, majd kapcsolja be újra a nyomtatót.

Ha a probléma nem oldódik meg, lépjen kapcsolatba a szervizközponttal.

6910

Ok

Nyomtatóhiba lépett fel.

Megoldás

Kapcsolja ki a nyomtatót, és húzza ki a nyomtató tápkábelét a tápcsatlakozóból.

Dugja be újra a nyomtatót a fali aljzatba, majd kapcsolja be újra a nyomtatót.

Ha a probléma nem oldódik meg, lépjen kapcsolatba a szervizközponttal.

6911

Ok

Nyomtatóhiba lépett fel.

Megoldás

Kapcsolja ki a nyomtatót, és húzza ki a nyomtató tápkábelét a tápcsatlakozóból.

Dugja be újra a nyomtatót a fali aljzatba, majd kapcsolja be újra a nyomtatót.

Ha a probléma nem oldódik meg, lépjen kapcsolatba a szervizközponttal.

6920

Ok

Nyomtatóhiba lépett fel.

Megoldás

Kapcsolja ki a nyomtatót, és húzza ki a nyomtató tápkábelét a tápcsatlakozóból.

Dugja be újra a nyomtatót a fali aljzatba, majd kapcsolja be újra a nyomtatót.

Ha a probléma nem oldódik meg, lépjen kapcsolatba a szervizközponttal.

6921

Ok

Nyomtatóhiba lépett fel.

Megoldás

Kapcsolja ki a nyomtatót, és húzza ki a nyomtató tápkábelét a tápcsatlakozóból.

Dugja be újra a nyomtatót a fali aljzatba, majd kapcsolja be újra a nyomtatót.

Ha a probléma nem oldódik meg, lépjen kapcsolatba a szervizközponttal.

6930

Ok

Nyomtatóhiba lépett fel.

Megoldás

Kapcsolja ki a nyomtatót, és húzza ki a nyomtató tápkábelét a tápcsatlakozóból.

Dugja be újra a nyomtatót a fali aljzatba, majd kapcsolja be újra a nyomtatót.

Ha a probléma nem oldódik meg, lépjen kapcsolatba a szervizközponttal.

6931

Ok

Nyomtatóhiba lépett fel.

Megoldás

Kapcsolja ki a nyomtatót, és húzza ki a nyomtató tápkábelét a tápcsatlakozóból.

Dugja be újra a nyomtatót a fali aljzatba, majd kapcsolja be újra a nyomtatót.

Ha a probléma nem oldódik meg, lépjen kapcsolatba a szervizközponttal.

6932

Ok

Nyomtatóhiba lépett fel.

Megoldás

Kapcsolja ki a nyomtatót, és húzza ki a nyomtató tápkábelét a tápcsatlakozóból.

Dugja be újra a nyomtatót a fali aljzatba, majd kapcsolja be újra a nyomtatót.

Ha a probléma nem oldódik meg, lépjen kapcsolatba a szervizközponttal.

6933

Ok

Nyomtatóhiba lépett fel.

Megoldás

Kapcsolja ki a nyomtatót, és húzza ki a nyomtató tápkábelét a tápcsatlakozóból.

Dugja be újra a nyomtatót a fali aljzatba, majd kapcsolja be újra a nyomtatót.

Ha a probléma nem oldódik meg, lépjen kapcsolatba a szervizközponttal.

6940

Ok

Nyomtatóhiba lépett fel.

Megoldás

Kapcsolja ki a nyomtatót, és húzza ki a nyomtató tápkábelét a tápcsatlakozóból.

Dugja be újra a nyomtatót a fali aljzatba, majd kapcsolja be újra a nyomtatót.

Ha a probléma nem oldódik meg, lépjen kapcsolatba a szervizközponttal.

6941

Ok

Nyomtatóhiba lépett fel.

Megoldás

Kapcsolja ki a nyomtatót, és húzza ki a nyomtató tápkábelét a tápcsatlakozóból.

Dugja be újra a nyomtatót a fali aljzatba, majd kapcsolja be újra a nyomtatót.

Ha a probléma nem oldódik meg, lépjen kapcsolatba a szervizközponttal.

6942

Ok

Nyomtatóhiba lépett fel.

Megoldás

Kapcsolja ki a nyomtatót, és húzza ki a nyomtató tápkábelét a tápcsatlakozóból.

Dugja be újra a nyomtatót a fali aljzatba, majd kapcsolja be újra a nyomtatót.

Ha a probléma nem oldódik meg, lépjen kapcsolatba a szervizközponttal.

6943

Ok

Nyomtatóhiba lépett fel.

Megoldás

Kapcsolja ki a nyomtatót, és húzza ki a nyomtató tápkábelét a tápcsatlakozóból.

Dugja be újra a nyomtatót a fali aljzatba, majd kapcsolja be újra a nyomtatót.

Ha a probléma nem oldódik meg, lépjen kapcsolatba a szervizközponttal.

6944

Ok

Nyomtatóhiba lépett fel.

Megoldás

Kapcsolja ki a nyomtatót, és húzza ki a nyomtató tápkábelét a tápcsatlakozóból.

Dugja be újra a nyomtatót a fali aljzatba, majd kapcsolja be újra a nyomtatót.

Ha a probléma nem oldódik meg, lépjen kapcsolatba a szervizközponttal.

6945

Ok

Nyomtatóhiba lépett fel.

Megoldás

Kapcsolja ki a nyomtatót, és húzza ki a nyomtató tápkábelét a tápcsatlakozóból.

Dugja be újra a nyomtatót a fali aljzatba, majd kapcsolja be újra a nyomtatót.

Ha a probléma nem oldódik meg, lépjen kapcsolatba a szervizközponttal.

6946

Ok

Nyomtatóhiba lépett fel.

Megoldás

Kapcsolja ki a nyomtatót, és húzza ki a nyomtató tápkábelét a tápcsatlakozóból.

Dugja be újra a nyomtatót a fali aljzatba, majd kapcsolja be újra a nyomtatót.

Ha a probléma nem oldódik meg, lépjen kapcsolatba a szervizközponttal.

6A00

Ok

Nyomtatóhiba lépett fel.

Megoldás

Kapcsolja ki a nyomtatót, és húzza ki a nyomtató tápkábelét a tápcsatlakozóból.

Dugja be újra a nyomtatót a fali aljzatba, majd kapcsolja be újra a nyomtatót.

Ha a probléma nem oldódik meg, lépjen kapcsolatba a szervizközponttal.

6B00

Ok

Nyomtatóhiba lépett fel.

Megoldás

Kapcsolja ki a nyomtatót, és húzza ki a nyomtató tápkábelét a tápcsatlakozóból.

Dugja be újra a nyomtatót a fali aljzatba, majd kapcsolja be újra a nyomtatót.

Ha a probléma nem oldódik meg, lépjen kapcsolatba a szervizközponttal.

8200

Ok

Nyomtatóhiba lépett fel.

Megoldás

Kapcsolja ki a nyomtatót, és húzza ki a nyomtató tápkábelét a tápcsatlakozóból.

Dugja be újra a nyomtatót a fali aljzatba, majd kapcsolja be újra a nyomtatót.

Ha a probléma nem oldódik meg, lépjen kapcsolatba a szervizközponttal.

9000

Ok

Nyomtatóhiba lépett fel.

Megoldás

Kapcsolja ki a nyomtatót, és húzza ki a nyomtató tápkábelét a tápcsatlakozóból.

Dugja be újra a nyomtatót a fali aljzatba, majd kapcsolja be újra a nyomtatót.

Ha a probléma nem oldódik meg, lépjen kapcsolatba a szervizközponttal.

9400

Ok

Nyomtatóhiba lépett fel.

Megoldás

Kapcsolja ki a nyomtatót, és húzza ki a nyomtató tápkábelét a tápcsatlakozóból.

Dugja be újra a nyomtatót a fali aljzatba, majd kapcsolja be újra a nyomtatót.

Ha a probléma nem oldódik meg, lépjen kapcsolatba a szervizközponttal.

B200

Ok

Olyan hiba történt, amelynek elhárításához kapcsolatba kell lépnie a szervizközponttal.

Megoldás

Kapcsolja ki a nyomtatót, és húzza ki a nyomtató tápkábelét a tápcsatlakozóból.

Lépjen kapcsolatba a szervizközponttal.

B400

Ok

Nyomtatóhiba lépett fel.

Megoldás

Kapcsolja ki a nyomtatót, és húzza ki a nyomtató tápkábelét a tápcsatlakozóból.

Dugja be újra a nyomtatót a fali aljzatba, majd kapcsolja be újra a nyomtatót.

Ha a probléma nem oldódik meg, lépjen kapcsolatba a szervizközponttal.